

遠赤電気ストーブ

KKH-0912

取扱説明書 (保証書付)

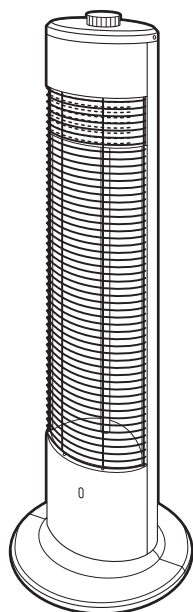

目次



- 安全上のご注意1~3
- 各部のなまえ 4
- 仕 様 5
- お客様の個人情報のお取り扱いについて 5
- 保証・無料修理規定 6
- 保証書 7
- お客様相談窓口 7
- ご使用前の準備 8
- 知っておいていただきたいこと 8
- 正しい使いかた 9
- お手入れのしかた 9
- 収納のしかた10
- 故障かな?と思われるときは10
- Q & A (よくあるご質問)11
- アフターサービスについて11

このたびはコイズミ 遠赤電気ストーブをお買い上げいただき、まことにありがとうございます。









正しくご使用いただくために、ご使用前に必ずこの取扱説明書をよくお読みください。なお、この取扱説明書には保証書が付いています。お読みになった後も、お使いになる方がいつでも見られるところに大切に保管してください。

安全上のご注意





- ご使用の前に、この「安全上のご注意」をよくお読みの上、正しくお使いください。
- ここに示した注意事項は、製品を安全に正しくお使いいただき、お使いになる方や他の人々への危害や損害を未然に防止するためのものです。また注意事項は、危害や損害の大きさや切迫の程度を明示するために、誤った取扱いをすると生じることが想定される内容を「警告」「注意」に区分しています。いずれも安全に関する重要な内容ですので、必ず守ってください。







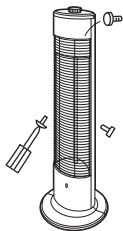



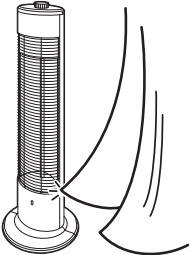

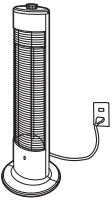

 警告	誤った取扱いをしたときに、死亡または重傷を負う可能性があるもの
 注意	誤った取扱いをしたときに、使用者が傷害を負ったり、物的損害の可能性のあるもの

絵表示の例

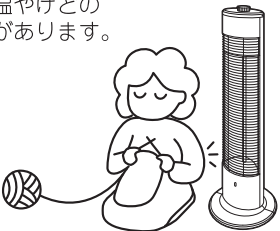
 は、してはいけない「禁止」の内容です	<div style="display: flex; justify-content: space-around; align-items: center;"> <div style="text-align: center;">  一般的な禁止 </div> <div style="text-align: center;">  分解禁止 </div> <div style="text-align: center;">  水ぬれ禁止 </div> <div style="text-align: center;">  ぬれ手禁止 </div> <div style="text-align: center;">  接触禁止 </div> <div style="text-align: center;">  水場使用禁止 </div> </div>
 は、必ず実行していただく「強制」の内容です	<div style="display: flex; justify-content: space-around; align-items: center;"> <div style="text-align: center;">  必ず行う </div> <div style="text-align: center;">  電源プラグを抜く </div> </div>

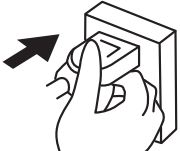
* お読みになった後は、お使いになる方がいつでも見られるところに必ず保管してください。

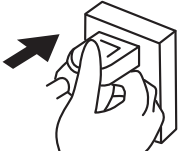
 警告	
<div style="display: flex; align-items: center;">  <div> <p>●故障・異常時には、直ちに使用を中止する</p> <p>そのまま使用すると、発煙・発火、感電、けがに至るおそれがあります。</p> <ul style="list-style-type: none"> ◆スイッチを入れても、時々通電しない時がある。 ◆電源コードを動かすと通電したり、しなかったりする。 ◆通電中に異常な音や振動がする。 ◆電源プラグ・電源コード・本体などが異常に熱い。 ◆こげくさい臭いがする。 <p>※すぐに電源プラグを抜いて、お買い上げの販売店へ点検、修理を依頼してください。</p> </div> </div>	<div style="display: flex; align-items: center;"> <div style="margin-right: 10px;">  </div> <div> <p>●改造はしない修理技術者以外の人は、分解したり修理をしない</p> <p>火災・感電・けがの原因となります。修理はお買い上げの販売店または小泉成器株式会社「修理センター」にご相談ください。</p> </div> <div style="margin-left: 10px;">  </div> </div>
<div style="display: flex; align-items: center;">  <div> <p>●スプレー缶等を本体の近くに置かない</p> <p>爆発や火災の原因となります。</p> </div> </div>	<div style="display: flex; align-items: center;"> <div style="margin-right: 10px;">  </div> <div> <p>●本体のすき間にピンや針金などの金属物等、異物を入れない</p> <p>感電や異常動作してけがをすることがあります。</p> </div> </div>

	<p>●カーテン、ふとんなど燃えやすいものの近くで使用しない</p> <p>火災のおそれがあります。</p> 		<p>●電源プラグは清潔にする。刃および刃の取付面にほこりが付着している場合は拭き取る</p> <p>ショート・火災の原因となります。</p>
	<p>●やけどのおそれあり</p> <p>次のような方がお使いのときは特に注意してください。 乳幼児、自分で操作できない方。 皮膚感覚の弱い方。</p>		<p>●就寝中は使用しない</p> <p>寝具などが触れると火災の原因となります。</p>
	<p>●定格15A以上のコンセントを単独で使用する</p> <p>他の器具と併用すると分岐コンセント部が異常発熱して発火することがあります。また、延長コードは使用しないでください。異常発熱したり、火災・感電の原因となります。</p> 		<p>●そばを離れるときは、必ずスイッチツマミを「切」にする</p> <p>火災の原因となります。</p>
	<p>●電源コードを傷つける・加工する・無理に曲げる・引っ張る・ねじる・たばねて使用する・重いものを載せる・はさみ込む・電気ストーブ本体の下を通すなどしない</p> <p>電源コードが破損し、火災・感電の原因となります。</p>		<p>●長時間同じ部位を暖めない</p> <p>比較的低い温度でも長時間皮膚の同じ場所を暖めると低温やけどのおそれがあります。</p> 
	<p>●電源プラグはコンセントの奥までしっかりと差し込む</p> <p>感電・ショート・発煙・発火のおそれがあります。</p> 		<p>●AC100V以外では使用しない（日本国内専用）</p> <p>火災・感電の原因となります。</p>
	<p>●濡れた手で電源プラグを抜き差ししない</p> <p>感電やけがをすることがあります。</p> 		<p>●濡れた手で電源プラグを抜き差ししない</p> <p>感電やけがをすることがあります。</p>

⚠ 注 意

	<p>●電源プラグを抜くときは、電源コードを持たずに必ず先端の電源プラグを持って引き抜く</p>  <p>感電やショートして発火することがあります。</p>		<p>●二重安全転倒スイッチをテープなどで固定しない</p>  <p>火災の原因となります。</p>
	<p>●乾燥等他の用途に使用しない</p>  <p>過熱して発火することがあります。燃えやすいものの落下等にはご注意ください。</p>		<p>●毛足の長い敷物や座ぶとん等の上で使用しない</p> <p>二重安全転倒スイッチの接触が不安定となり、火災の原因となります。</p>
	<p>●使用時以外は、電源プラグをコンセントから抜く</p> <p>けがややけど、絶縁劣化による感電・漏電火災の原因となります。</p>		<p>●使用中や使用後しばらくは高温部に触れない</p>  <p>やけどの原因となります。</p>
	<p>●本体や操作部に水やお茶等をごぼさない</p> <p>万一こぼれた時は、漏電や感電、過熱のおそれがありますので、直ちに使用を中止し、販売店の点検を受けてください。</p>		<p>●本体の掃除は必ず電源プラグを抜き、本体が冷めてから行う</p> <p>感電ややけどをすることがあります。</p> <p>●浴室や屋外で使用しない</p> <p>感電やショート・発火の原因となります。</p>

水ぬれに注意する

- 直接ヒーターに水がかかるとヒーターが破損することがあります。

必ず丈夫で水平な所に置く

- やわらかいマットの上などは不安定で危険です。

各部のなまえ

正面

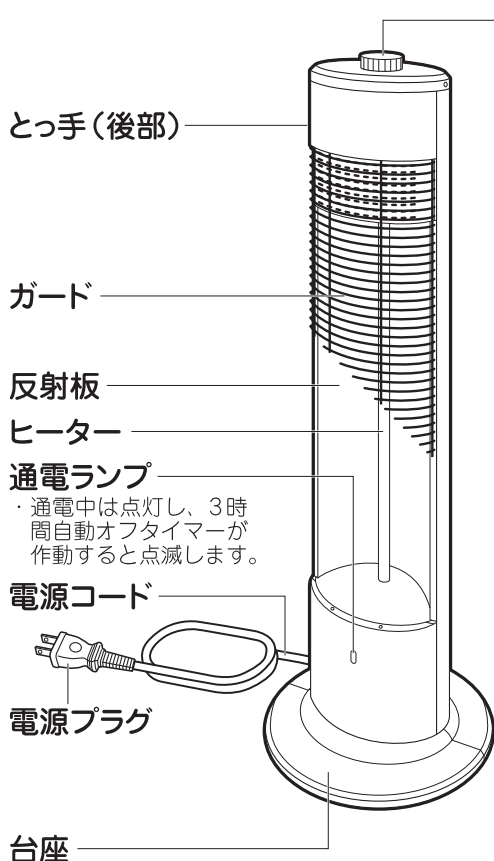

スイッチツマミ

・ヒーターの切り替えをします。

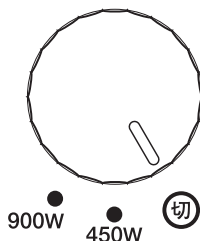

台座底面

蝶ねじ(本体に取り付けてあります。)

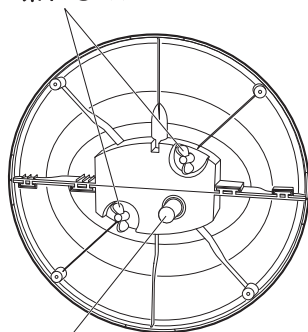

二重安全転倒スイッチ

・本体が浮いたり、転倒したときに通電を停止します。
・倒れた状態で転倒スイッチが押されても通電しない二重構造になっています。

※ご使用中電源コードが多少温かくなりますが支障はありません。
(使用中電源コードはたばねないでください。)

3時間自動オフタイマーとは

電源切り忘れ防止機能です。

- 通電から3時間たつと自動的に通電が止まり通電ランプが点滅します。
- 引き続き使用する場合はスイッチツマミを一度「切」にし、再度お好みの位置に合わせてください。
- そのまま使用しない場合はスイッチツマミを「切」にして電源プラグを抜いてください。
- スイッチツマミの操作はゆっくり行ってください。すばやく行うと通電しないことがあります。

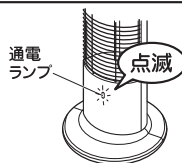

仕 様

定 格	AC100V 900W 50/60Hz共用
本 体 寸 法	約285(幅)×285(奥行)×825(高さ)mm
質 量	約2.4kg
電 源 コ ー ド	ゴムコード 長さ約1.8m
ヒ ー タ ー	カーボンヒーター
安 全 装 置	二重安全転倒スイッチ サーモスタット 温度ヒューズ(113℃)

※本機の仕様および外観については、改良のため予告なく変更することがあります。

お客様の個人情報のお取り扱いについて

お受けしましたお客様の個人情報は当社個人情報保護方針に基づき適切に管理いたします。
また、お客様の同意がない限り、業務委託をする場合および法令に基づき必要と判断される場合を除き、第三者への開示は行ないません。

〈利用目的〉

お受けしました個人情報は、商品・サービスに関わるご相談・お問い合わせおよび修理対応のみを目的として使用させていただきます。

なお、この目的のために小泉成器株式会社および関係会社で上記個人情報を利用することがあります。

〈業務委託の場合〉

上記目的の範囲内で対応業務を委託する場合、委託先に対しては当社と同等の個人情報保護を実施させるとともに適切な管理・監督をいたします。

愛情点検

●長年ご使用の電気ストーブの点検を！



こんな症状はありませんか

- スイッチを入れても、時々通電しない時がある。
- 電源コードを動かすと通電したり、しなかったりする。
- 通電中に異常な音や振動がする。
- 電源プラグ・電源コード・本体などが異常に熱い。
- こげくさい臭いがする。
- その他の異常・故障がある。

➡ご使用中

このような症状の時は、故障や事故防止のため、スイッチを切り、コンセントから電源プラグを抜いて必ず販売店にご相談ください。

保証・無料修理規定

1. 取扱説明書、本体貼付ラベル等の注意書に従った正常な使用状態で保証期間内に故障した場合、「無料修理」致します。
2. 保証期間内に故障して無料修理をお受けになる場合には、商品と本書をご持参ご提示の上、お買い上げの販売店にご依頼ください。
3. ご転居、ご贈答品等で本保証書に記入してあるお買い上げの販売店に修理がご依頼できない場合には、小泉成器株式会社「修理センター」へご相談ください。
4. 保証期間内でも次の場合には有料修理になります。
 - (イ) 使用上の誤りおよび不当な修理や改造による故障および損傷。
 - (ロ) お買い上げ後の落下等による故障および損傷。
 - (ハ) 火災、地震、落雷、水害、その他の天災地変、異常電圧による故障および損傷。
 - (ニ) 一般家庭用以外（例えば業務用の長時間使用、車輛、船舶への搭載）に使用された場合の故障および損傷。
 - (ホ) 本書のご提示がない場合。
 - (ヘ) 本書にお買い上げ年月日、お客様名、販売店名の記入のない場合、あるいは字句を書き換えた場合。
5. 保証期間内でも商品を修理窓口へ送付された場合の送料はお客様の負担となります。
6. 本書は日本国内においてのみ有効です。Effective only in Japan.
7. 本書は再発行致しませんので、紛失しないよう大切に保管してください。

修理メモ

- ※ この保証書は、本書に明示した期間、条件のもとにおいて無料修理をお約束するものです。従ってこの保証書によって保証書を発行している者（保証責任者）、およびそれ以外の事業者に対するお客様の法律上の権利を制限するものではありません。保証期間経過後の修理等についてご不明の場合は、お買い上げの販売店、または小泉成器株式会社「修理センター」にお問い合わせください。
- ※ 保証期間経過後の修理について詳しくは取扱説明書の「アフターサービスについて」をご覧ください。

コイズミ 遠赤電気ストーブ

保証書 持込修理

本書は、本書記載内容（裏面記載）で無料修理を行うことをお約束するものです。お買い上げの日から下記期間中故障が発生した場合は、本書をご提示の上、お買い上げの販売店に修理をご依頼ください。

型番	KKH-0912		
お買い上げ年月日	年	月	日
無料修理保証期間	対象部分		期間（お買い上げ日より）
	本体		2年
お客様	お名前	様	
	ご住所		
販売店	店名・住所・電話		

★販売店の皆様へのお願い 必ず全項目をご記入、ご捺印の上、お客様にお渡しください。

小泉成器株式会社 本社 〒541-0051 大阪市中央区備後町3丁目3番7号 TEL.06 (6262) 3561

お客様相談窓口

この商品に関するご意見・ご質問については下記へお寄せください。

ご意見・ご質問について

お客様相談窓口  ナビダイヤル (全国共通番号) 0570 (07) 5555

■IP電話などからご利用いただけない場合
〒541-0051 大阪市中央区備後町3丁目3番7号 TEL.06 (6262) 3561 FAX.06 (6268) 1432

修理に関するお問い合わせ

東日本修理センター  ナビダイヤル (全国共通番号) 0570 (05) 8888

■IP電話などからご利用いただけない場合
〒344-0127 埼玉県春日部市水角1190 TEL.048 (718) 3340 FAX.048 (718) 3350

西日本修理センター  ナビダイヤル (全国共通番号) 0570 (05) 8888

■IP電話などからご利用いただけない場合
〒559-0033 大阪市住之江区南港中1丁目3番98号 TEL.06 (6613) 3145 FAX.06 (6613) 3196

部品に関するお問い合わせ

部品センター  ナビダイヤル (全国共通番号) 0570 (00) 3211

■IP電話などからご利用いただけない場合
〒559-0033 大阪市住之江区南港中1丁目3番98号 TEL.06 (6613) 3211 FAX.06 (6613) 3299

受付時間：平日9:00～17:30
(土・日・祝日・夏季休暇・年末年始を除く)

小泉成器株式会社

〒541-0051 大阪市中央区備後町3丁目3番7号
TEL.06 (6262) 3561 FAX.06 (6268) 1432

ご使用前の準備

ご使用前に必ず台座を本体に取り付けてください。

付属品

台座を取り付ける前にご確認ください。

- 台座（半円）……………2個
- 蝶ねじ……………2本（本体に取り付けてあります。）

台座を取り付ける

1. 台座を組み立てる。

- 台座を裏返し、ツメを溝に合わせてはめ込みます。

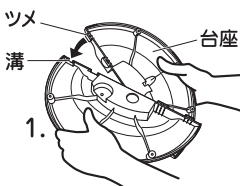

2. 本体に取り付けてある蝶ねじをはずします。

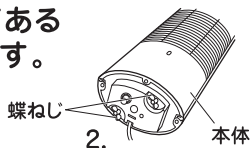

3. 本体に台座を取り付ける。

- ①台座の穴部に二重安全転倒スイッチを通してはめ込みます。
- ②蝶ねじ2本を確実に締めます。

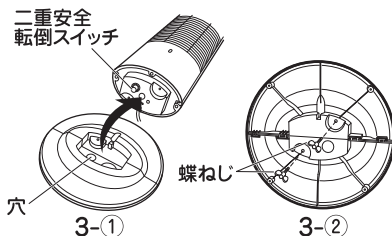

移動のしかた

- 必ず電源を切り電源プラグを抜き、本体が冷めてから移動してください。
- とっ手を持ち、本体を持ち上げて移動してください。



- ※電源プラグ、電源コードは引きずらず、必ず手に持ってください。
- ※床を傷つけないよう注意してください。

知っておいていただきたいこと

安全上必ず、次のようなところでお使いください。

燃えやすいものから

- 前方・上方…100cm以上
 - 側方…………… 30cm以上
 - 後方…………… 4.5cm以上 離れたところ
- 上方から落下物のおそれのないところ

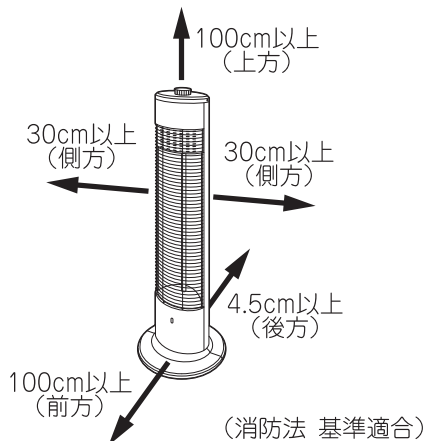

- 初めてご使用になるときは、煙や塗料のニオイなどが出ることがありますので、その際は充分換気をしてご使用ください。
- 本体に腰かけたり、足をのせたりしないでください。本体が倒れて危険です。
- 使用中にピチピチと音がすることがあります。これは熱で膨張・収縮するために起こるものです。
- 二重安全転倒スイッチの働きて、本体が倒れたり、傾いたりした場合は通電が止まります。
- 450Wで使用時、ラジオやステレオなどに雑音が入ることがありますので、離してお使いください。
- ヒーター部の向きを変えるときは、後部のとっ手を持って行ってください。
- 直射日光の当る場所や室温の高い場所でご使用されるとヒーターがオフになる場合があります。（通電ランプは点灯）これは内部温度が上昇したことによりサーモスタットがオフした為で、故障ではありません。内部の温度が下がると自動的にヒーターが通電します。

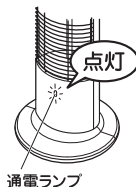

正しい使いかた

1. 電源プラグを差し込む。

警告



電源プラグは必ず容量15A（1500W）以上の家庭用コンセント（AC100V）に接続してください。

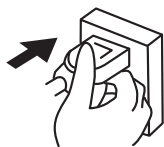

2. スイッチつまみをお好みの位置に合わせる。

- 900Wと450Wではヒーターの明るさと暖かさが異なります。

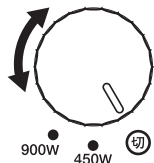

3. 使用後はスイッチつまみを「切」にし、電源プラグを抜く。

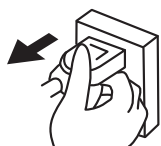

お手入れのしかた

- お手入れはスイッチつまみを「切」にして、電源プラグをコンセントから必ず抜き、冷めてから行ってください。
- スイッチ、ヒーター部などの電気部品には絶対に水をかけないでください。
- シンナー、ベンジンなどは絶対に使用しないでください。本体を傷めます。また変色、変形の原因となります。

1. ガードをはずす。

- ①ガードを上
上に上げ
ます。

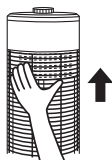

- ②下部を手前
に引きます。

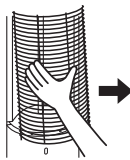

- ③ガードを下
げてはずし
ます。

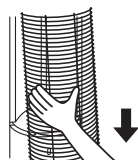

2. 汚れを拭きとる。

- 台所用洗剤（中性）を薄めて、タオルなどを浸してしぼり、汚れを拭きとってください。ヒーター部は拭かないでください。傷が付くと故障の原因になります。

※化学ぞうきんをご使用の場合は、化学ぞうきんの注意書に従ってください。

3. 乾燥させた後、ガードを取りつける。

ガードには
上下の区別
があります。

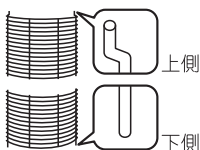

- ①上部のスリット
(2か所)に入れます。

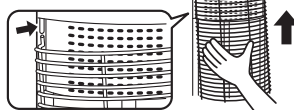

- ②下部(2か所)
を入れます。

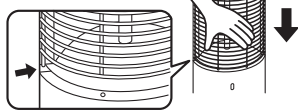

※ガードが使用中に外れないように確実に取りつけてください。

収納のしかた

もとの箱に収納する場合

1. 本体のお手入れをする。
2. 電源コードをたばねる。
3. 台座を本体からはずす。
 - ① 本体を平らな所に置き、蝶ねじ2本をはずします。
 - ② 台座を本体からはずします。
 - 紛失防止のため、蝶ねじ2本を本体に取り付けてください。
 - ③ 台座を2つに分けます。
 - ④ 本体をポリ袋に入れ、もとの箱に収納します。
 - ※ 直射日光をさけ、湿気の少ない所に収納してください。

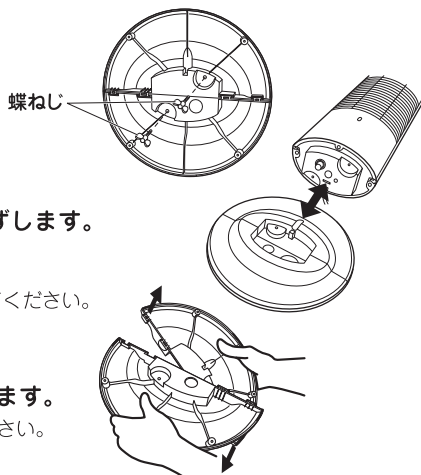

台座を取り付けたまま収納する場合

1. 本体のお手入れをする。
2. 電源コードをたばねる。
3. ポリ袋を本体にかぶせる。
 - ※ 直射日光をさけ、湿気の少ない所に収納してください。

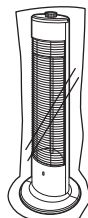

故障かな？と思われたときは

修理を依頼される前に、この取扱説明書をよくお読みいただき、次の点検をしてください。それでも異常のある場合は、お買い上げの販売店まで保証書を添えて、商品をご持参してください。誤った修理は、火災や感電などの危険な事故につながります。ご家庭での分解修理はなさらないでください。

こんな場合	点 検	なおしかた
暖かにならない	● 敷居や毛足の長いじゅうたんなど凹凸のあるところにおいていませんか。	● 平らな場所に移動させてください。二重安全転倒スイッチが働いてますと通電しません。
	● 電源プラグがコンセントから抜けていませんか。	● 電源プラグを持ってコンセントにしっかり差し込んでください。
	● ご家庭のブレーカーが切れていませんか。	● ブレーカーを点検する。
	● 通電ランプが点滅していませんか。	● 3時間自動オフタイマーが作動しています。4ページを参照してください。
	● 通電ランプが点灯してヒーターがオフしていませんか。	● サーモスタットが作動しています。内部温度が下がると自動的にヒーターが通電します。8ページを参照してください。
電源プラグが異常に熱くなる	● コンセントの刃受け部がゆるくなっていると、熱を持ちますので、コンセントをお調べください。	

Q&A (よくあるご質問)

Q (質問)	A (回答)
6畳の部屋は暖まりますか？	発熱量は900Wですので部屋全体の暖房能力はありません。 局部採暖器具として好適です。
電気代はどれくらいかかりますか？	1時間使用で約24.3円です。(900Wで使用時)※
引っ越しして周波数の異なる地域でも使えますか？	50Hz、60Hz共用となっています。 どちらの地域でもそのままご使用できます。

※電気代は電力料金目安単価27円/kWh(税込)として計算しています。

ただし、電力会社およびご家庭の電力使用量や室温、器具の使用条件により多少異なります。

アフターサービスについて

1. 保証書

- この取扱説明書には保証書が付いています。

保証書はお買い上げの販売店で「販売店名・お買い上げ日」などの記入をお確かめのうえ、内容をよくお読みの後、大切に保管してください。

保証期間：お買い上げ日から2年間です。

2. 修理を依頼される時

- 保証期間中は

商品に保証書を添えてお買い上げの販売店にご持参ください。保証書の記載内容により無料修理いたします。

- 保証期間が過ぎているときは

お買い上げの販売店にご相談ください。

修理によって機能が維持できる場合は、お客様のご要望により有料修理いたします。

- お客様ご自身での製品の分解は危険ですので、おやめください。

3. 補修用性能部品の保有期間

- 電気ストーブの補修用性能部品の保有期間は製造打切後6年です。

補修用性能部品とはその製品の機能を維持するために必要な部品です。

4. 点検整備について

- 数年使用されますと、反射板が汚れ、性能が低下することがあります。

通常のお手入れとは別に点検整備（有料）をおすすめします。

点検整備はお買い上げの販売店にご依頼ください。

5. アフターサービスについてご不明の場合

- アフターサービスについてご不明の場合には、お買い上げの販売店か、小泉成器株式会社「修理センター」にお問い合わせください。