

ミストファン KFF-0609

取扱説明書 (保証書付)

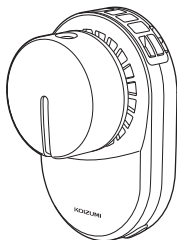

このたびは、コイズミ ミストファンをお買い上げいただき、まことにありがとうございます。

正しくご使用いただくために、ご使用前に必ずこの取扱説明書をよくお読みください。

なお、この取扱説明書には保証書が付いています。



お読みになった後は、お使いになる方がいつでも見ることが出来る所に大切に保管してください。

もくじ



安全上のご注意.....	1~7
リチウムイオン充電機の取り扱いについて.....	8
各部のなまえ.....	9~11
付属のストラップについて.....	11
充電する.....	12~16
充電の目安.....	12
パソコンなどの	
USB接続端子で充電する.....	13~14
USB-ACアダプターで充電する.....	15~16
タンクに水を入れる.....	17~18
運転する.....	19~20
電源を入れる/風量を調節する.....	19
ミストを使用する.....	20
お手入れ.....	21~23
故障かな?と思われたときは.....	24~25
廃棄するときは.....	26
仕様.....	27
消耗部品について/別売部品について.....	28
アフターサービスについて.....	29
お客様の個人情報のお取り扱いについて.....	30
お客様相談窓口.....	31
保証・無料修理規定.....	33
保証書.....	34

安全上のご注意

- *ご使用の前に、この「安全上のご注意」をよくお読みの上、正しくお使いください。
- *ここに示した注意事項は、製品を安全に正しくお使いいただき、お使いになる方や他の人への危害や損害を未然に防止するためのものです。また注意事項は、危害や損害の大きさと切迫の程度を明示するために、誤った取り扱いをすると生じることが想定される内容を「危険」「警告」「注意」の3つに区分しています。いずれも安全に関する重要な内容ですので、必ず守ってください。

 危険	誤った取り扱いをしたときに、死亡または重傷を負う危険が切迫しているもの
 警告	誤った取り扱いをしたときに、死亡または重傷を負う可能性があるもの
 注意	誤った取り扱いをしたときに、使用者が傷害を負ったり、物的損害の可能性のあるもの

絵表示の意味

	○記号は、禁止の行為であることを告げるものです。図の中や近傍に具体的な禁止内容（左図の場合は分解禁止）が描かれています。
	●記号は、行為を強制したり指示したりする内容を告げるものです。図の中や近傍に具体的な指示内容（左図の場合は電源プラグをコンセントから抜いてください）が描かれています。

- *お読みになった後は、お使いになる方がいつでも見ることができるよう所に大切に保管してください。

安全上のご注意(つづき)

⚠ 危険



- 本体やUSBケーブルを、高温になる場所(火やストーブのそば、炎天下など)や引火性ガスが発生する場所で使用したり、放置しない
- 電子レンジや高圧容器などの中に入れない
- 火の中に投入したり、加熱しない
発火・火災・破裂・故障、発熱器具が溶けて引火するおそれがあります。
- 接続端子をショートさせない。また、接続端子に金属片や鉛筆の芯などの導電性異物を入れたり接触させない
火災・故障のおそれがあります。

⚠ 警告



- 改造しない。修理技術者以外の人には修理しない。廃棄するとき以外は、分解しない
火災、感電・けがのおそれがあります。修理は、お買い上げの販売店または小泉成器株式会社「修理センター」にご相談ください。

警告



- **タンクに入れる水は、必ず新しい水道水を使用する**
〈使用できない水(例)〉
 - ・40℃以上の温水
 - ・化学薬品、洗剤を溶かした水
 - ・芳香剤、アロマオイル、アロマウォーター事故、変形・故障・破損のおそれがあります。
 - ・浄水器の水、アルカリイオン水、ミネラルウォーター、井戸水カビや雑菌が繁殖し、健康を害するおそれがあります。
- **異常・故障時には、直ちに使用を中止する**
そのまま使用すると、発煙・発火、感電・けがのおそれがあります。
〈異常・故障例〉
 - ・USBケーブルを動かすと通電したり、しなかったりする。
 - ・運転中に異常な音や振動がする。
 - ・USBケーブル・本体などが異常に熱い。
 - ・コゲくさい臭いがする。※このような症状のときはすぐに電源を切ってUSBケーブルを抜き、お買い上げの販売店へ点検、修理を依頼してください。
- **USBケーブルは清潔にする。コネクタにほこりが付着している場合は拭き取る**
ショート・火災のおそれがあります。
- **パソコンなどのUSB接続端子で充電するときは、出力電圧がDC5Vの機器に接続する**
出力電圧がDC5V以外の機器に接続すると、火災や感電のおそれがあります。
- **市販のUSB-ACアダプターは、必ず定格出力5.0V 1.0Aの物を使用する**
- **ストラップが、ドアノブなどの突起物に引っかからないように注意する**
事故やけが、破損のおそれがあります。

安全上のご注意(つづき)

⚠ 警告



- 濡れた手で、USBケーブルを抜き差ししない
感電・けがのおそれがあります。



- 本体に衝撃を与えない
破裂・発熱・発火・液もれ・故障のおそれがあります。
- 子どもだけで使用させたり、乳幼児の手の届く所で使用しない
事故・感電・けがのおそれがあります。
また、ストラップのパーツの誤飲や、ストラップによる窒息のおそれがあります。
- すき間にピン、針金、金属物などの異物を入れない
異常作動を起こし、感電・けがのおそれがあります。
- USBケーブルが傷んだり、接続端子の差し込みがゆるいときは使用しない
ショート・発火、感電のおそれがあります。
- 専用のUSBケーブル以外を使用しない
- 専用のUSBケーブルを他の機器に転用しない
ショート・発火、感電のおそれがあります。
- USBケーブルを傷付けたり、破損したり、加工したり、無理に曲げたり、引っ張ったり、ねじったり、たばねて使用したり、重い物をのせたり、挟み込んだり、本体に巻き付けたりしない
- USBケーブルがよじれたまま使用しない
USBケーブルが断線・ショートして、火災や感電のおそれがあります。
- 充電中に雷が鳴ったら、USBケーブルに触れない
落雷による感電のおそれがあります。
- ミスト吹出口をタオルや布などでふさいだり、覆ったりしない
ショート・発火・故障のおそれがあります。



⚠ 警告



- ・ミストを吸入しない
健康を害するおそれがあります。

⚠ 注意



- ・USBケーブルを抜くときは、必ず先端のコネクタを持つショート・発火、感電のおそれがあります。
- ・使用時以外は必ず電源を切り、USBケーブルを接続端子から抜く
漏電火災や絶縁劣化による感電・けがのおそれがあります。
- ・タンクに水を入れたり、お手入れをするときは、必ず運転を停止して、USBコネクタを取り外す
感電・けがのおそれがあります。
- ・タンク内の水は、使用するたびに必ず新しい水道水と入れ替える
- ・タンク内は定期的にお手入れし、清潔な状態で使用
お手入れせずに使い続けると、水垢やミネラル分などが付着し、性能が低下するおそれがあります。
カビや雑菌が繁殖し、健康を害するおそれがあります。
- ・タンクのお手入れには、中性洗剤またはクエン酸を溶かしたぬるま湯を使用する
その他の洗剤などを使用すると、有毒ガスが発生したり、故障するおそれがあります。
- ・凍結のおそれがある場合は、タンク内の水を捨てる
故障、破損のおそれがあります。

安全上のご注意(つづき)

⚠ 注意



- **本体を水につけたり、水をかけたりしない**
- **タンク以外は水洗いしない**
感電や故障のおそれがあります。水がかかった場合は、直ちに使用を中止し、販売店の点検を受けてください。



- **使用中、吹出口や吸込口のすき間に手や指を入れない**
けがのおそれがあります。
- **ミストプレートに直接触れたり、傷付けない**
けがや故障のおそれがあります。



- **次のような場所では使用しない**
 - 高温・多湿・雨や水がかかる場所(台所、浴室、温室など)
 - 炎の近く、引火性ガスがある場所(ガスレンジなど)
 - 暖房器具の温風が当たる場所
 - 油・ほこり・薬品などが付きやすい場所ショート・発火、感電のおそれがあります。
- **パソコンなどのUSB接続端子で充電するときは、外付けハードディスクなど、消費電力の大きい機器と同時に接続しない**
- **充電中に、本体に振動や衝撃を与えない**
パソコンなどに障害を与え、データ消失や故障のおそれがあります。
- **充電しながら使用しない**
充電池が劣化し、発熱・破損のおそれがあります。
- **USBケーブルを差し込んだまま持ち運んだり、保管しない**
破損のおそれがあります。
- **ストラップを強く引っ張ったり、ストラップを持って本体を振り回したり、過度な荷重を加えたり、乱暴に扱わない**
事故、けがのおそれがあります。
ストラップの連結部は、安全上強い力が加わると外れるため、落として破損するおそれがあります。

⚠ 注意



- 長時間、風を体に当て続けない
体調不良を招くおそれがあります。
- 使用中、髪を吹出口や吸込口に近づけない
髪が巻き込まれ、けがや故障のおそれがあります。
- 業務用として使用しない
連続過負荷による故障のおそれがあります。

※接続したパソコンのデータの消失や故障など、本製品を使用することによって生じた損害に関して、いかなる場合においても当社は一切責任を負いません。データの復元・損失補償などはいたしませんのでご了承ください。

使用上のお願い

- * 本製品は、首から提げて使用するUSB充電式の扇風機です。
また、超音波式のみスト機能が付いています。
- * 次に記載されている内容を必ず守って、正しくご使用ください。

- 吹出口や吸込口をふさがない
- 付属のストラップ以外は使用しない
- ストラップ取付穴以外の部分に、ストラップを取り付けない

リチウムイオン充電電池の取り扱いについて

⚠ 危険



- ・分解・改造・修理しない
- ・火中へ投入したり、加熱しない
- ・水につけたり、水をかけたりしない
- ・他の機器に転用しない
- ・落として衝撃を与えたり、傷付けたりしない
- ・端子同士を針金などの金属で接続しない
液もれ・発火・ショート・発熱・破裂のおそれがあります。



- ・充電電池からもれた液が目に入ったときは、すぐに水で洗い流し、医師の治療を受ける
目に障害が起きるおそれがあります。
- ・充電電池からもれた液が皮膚や衣類に付いたときは、すぐに水で洗い流す
皮膚がかぶれるおそれがあります。

⚠ 警告



- ・外装をはがしたり、傷付けたりしない
発火・ショート・発熱・破裂のおそれがあります。



- ・指定の充電時間を超えても充電が完了しないときは、充電をやめる
過度に充電され、液もれ・発熱のおそれがあります。

⚠ 注意



- ・異常に温度が高くなる場所(火やストーブのそば、直射日光が当たる所、炎天下の車内など)に放置しない
発火・発熱・破裂のおそれがあります。



- ・充電は、必ず気温が10℃～35℃の環境で行う
発火・発熱・破裂のおそれがあります。

各部のなまえ

本体

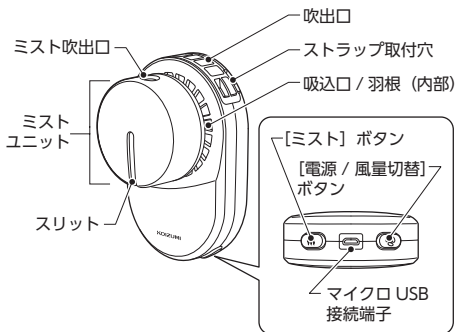

ミストユニット

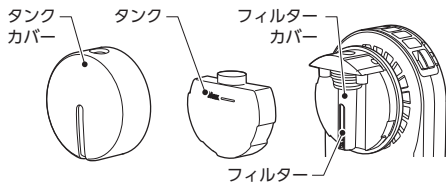

各部のなまえ(つづき)

付属品

ストラップ



フィルター (交換用)



USB ケーブル

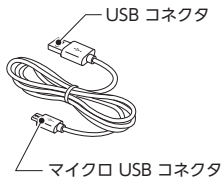

取扱説明書
(本書：保証書付)



付属のストラップについて

- * 付属のストラップは本製品専用です。他の製品に転用しないでください。
- * 付属のストラップを取り付けたことによる破損に対する責任は負いかねます。
- * 使用中の摩擦により色移りすることがあります。
- * 濡れた場合は、乾いた布で水分を拭き取り、風通しの良い場所で陰干ししてください。(カビや変色の原因)

連結部について

- * ストラップが強い力で引っ張られると、安全のため連結部が外れるようになっています。
- * 連結部が外れたときは、凹部と凸部を合わせてしっかり差し込んでください。
- * 製品や使用者の安全を保証するものではありません。

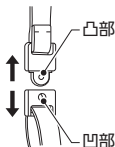

ストラップの取り付け方

- ① ジョイントの両側を押さえて取り外す
- ② ひもをストラップ取付穴に通す
- ③ 通したひもの輪に、ストラップを通す
- ④ ジョイントを取り付ける

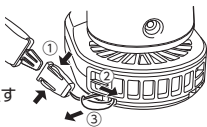

* 左右2か所のストラップ取付穴に、一つずつ取り付けてください。

長さ調節のしかた

- ① 長さ調節バックル部分のストラップを引き出す
- ② 左または右に引っ張る



充電する

- *初めて使用するときは、必ず充電してください。
- *長期間放置すると、電圧が低下する場合がありますため、毎年使い始めなどには充電してください。



- 専用のUSBケーブル以外を使用しない
- 専用のUSBケーブルを、他の機器に転用しない
ショート・発火、感電のおそれがあります。



- 充電しながら使用しない
充電池が劣化し、発熱・破損のおそれがあります。電源を切り、羽根が完全に止まってから充電してください。

充電の目安

- 約4時間で充電が完了します。
 - 1回のフル充電で、風量「強」で使用した場合、約90分使用できます。
- ※周囲温度など、使用条件によって異なります。

パソコンなどのUSB接続端子で充電する

- * 接続するパソコンなどの取扱説明書の記載内容に従って正しくご使用ください。
- * 接続したパソコンのデータの消失や故障など、本機を使用することによって生じた損害に関して、いかなる場合においても当社は一切責任を負いません。データの復元・損失補償などはいたしませんのでご了承ください。



警告

- 出力電圧がDC5V以外の機器につながらない
火災・感電のおそれがあります。
- 専用のUSBケーブル以外を使用しない



注意

- 外付けハードディスクなど、消費電力の大きい機器と同時に接続しない
パソコンなどに障害を与え、データ消失や故障のおそれがあります。
- USBコネクタは、パソコンなどのUSB接続端子に直接接続する
USBハブなどに接続すると、電流容量が不足して充電できないおそれがあります。

1. 本体を、水平で安定した場所に置く
2. USBケーブルのマイクロUSBコネクタを、本体のマイクロUSB接続端子に差し込む

充電する(つづき)

3. USBケーブルのUSBコネクタを、パソコンなどのUSB接続端子に差し込む

- 充電中、ランプが赤色に点灯します。
- 充電が完了すると、ランプが消灯します。

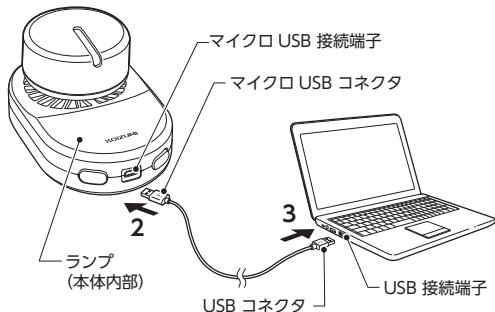

※充電中は、本体が多少熱くなりますが、異常ではありません。

4. 充電完了後、USBケーブルを取り外す

- マイクロUSBコネクタを本体のマイクロUSB接続端子から抜き、USBコネクタをパソコンなどのUSB接続端子から取り外してください。

USB-ACアダプターで充電する

- * あらかじめ、市販、または当社別売部品の USB-AC アダプターをご用意ください。
- * 当社別売部品のUSB-ACアダプターについては、P.28をご参照ください。



- 市販のUSB-ACアダプターは、必ず定格出力5.0V 1.0Aの物を使用する
- USB-ACアダプターの取扱説明書の記載内容に従って、正しく使用する
火災や感電のおそれがあります。
- 専用のUSBケーブル以外を使用しない

1. 本体を、水平で安定した場所に置く

2. USBケーブルのUSBコネクタを、USB-ACアダプター（定格出力5.0V 1.0A）のUSB接続端子に差し込む

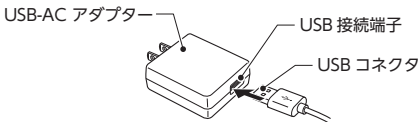

3. USBケーブルのマイクロUSBコネクタを、本体のマイクロUSB接続端子に差し込む

充電する(つづき)

4. USB-ACアダプターをコンセントに差し込む

- 充電中、ランプが赤色に点灯します。
- 充電が完了すると、ランプが消灯します。

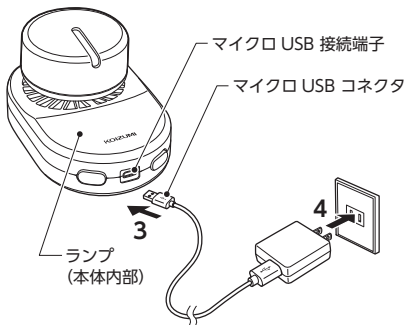

※充電中は、本体やUSB-ACアダプターが多少熱くなりますが、異常ではありません。

5. 充電完了後、USBケーブルを取り外す

- USB-ACアダプターをコンセントから抜き、マイクロUSBコネクタを本体のマイクロUSB接続端子から取り外してください。

タンクに水を入れる

* 使用するときには、毎回必ず新しい水道水を入れてください。



- **タンクに入れる水は、必ず新しい水道水を使用する**
〈使用できない水(例)〉
 - ・ 40℃以上の温水
 - ・ 化学薬品、洗剤を溶かした水
 - ・ 芳香剤、アロマオイル、アロマウォーター
- 事故、変形・故障・破損のおそれがあります。
- ・ 浄水器の水、アルカリイオン水、ミネラルウォーター、井戸水
- カビや雑菌が繁殖し、健康を害するおそれがあります。

1. タンクカバーを取り外す

- 反時計回りに回してから、引き外してください。

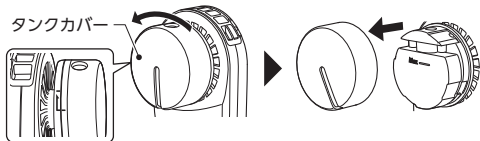

2. タンクを取り外す

- まっすぐ引き抜いてください。

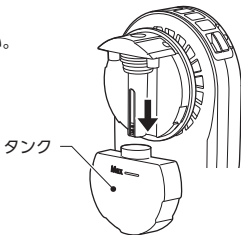

タンクに水を入れる(つづき)

3. 常温の新しい水道水を入れる

- 「Max」の線を越えない量の水を入れてください。



4. タンクを取り付ける

- まっすぐ奥まで押し込んでください。



注意

- 本体に水をこぼさない
感電や故障のおそれがあります。

5. タンクカバーを取り付ける

- 溝に合わせて差し込んでから、時計回りに回してください。
- タンクカバーの穴とミスト吹出口が合っていることを確認してください。水漏れ・故障の原因となります。

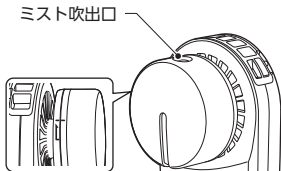

運転する

電源を入れる/風量を調節する



- 充電しながら使用しない
充電電池が劣化し、発熱・破損のおそれがあります。

1. 首から提げる

- 付属のストラップを取り付けてください。(P.11)



2. [電源/風量切替] ボタンを2秒以上長押しする

- 電源が入り、風量「弱」で運転します。
- ランプが青色に点灯します。

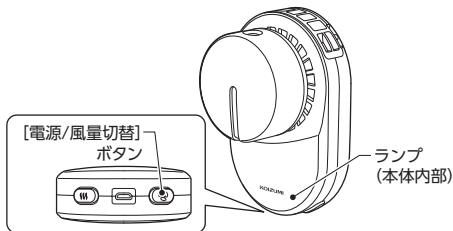

運転する(つづき)

3. 風量を切り替える

- [電源/風量切替] ボタンを押すたびに、風量が切り替わります。
- 風量「強」の状態ですら[電源/風量切替] ボタンを押すと、ランプが消灯し、電源が切れます。

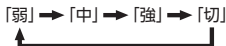

4. 電源を切る

- [電源/風量切替] ボタンを、ランプが消灯するまで繰り返し押ししてください。
- 羽根が停止したことを確認してください。

ミストを使用する

1. 電源が入っている状態で、[ミスト] ボタンを押す

- ミストが吹き出します。
- 再度[ミスト] ボタンを押すと、ミストが止まります。
- 本体の電源を切ると、ミストも止まります。
- ミストは、連続で約30分使用できます。
- スリットで、水の残量が確認できます。

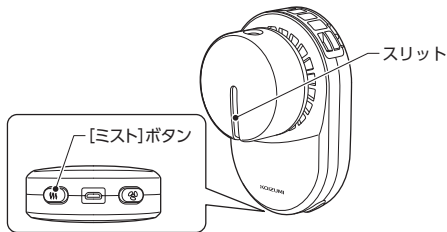

お手入れ

*お手入れは、電源を切り、USBケーブルを取り外してから行ってください。



- 水につけたり、水をかけたりしない
感電や故障のおそれがあります。
- ベンジン、シンナー、アルコール、灯油などの溶剤や、
薬品類、磨粉などを使用しない
引火・破損、感電のおそれがあります。

本体外側(汚れが目立つとき)

- ① 中性洗剤を薄めて布に含ませ、よく絞ってから汚れを拭き取る
- ② 乾いた布で、洗剤が残らないように拭き取る
- ③ 陰干しして、よく乾燥させる



吹出口・吸込口・羽根(ほこりがたまったとき)

※ミストユニット・吹出口は取り外さないでください。

- ① 吹出口・吸込口・羽根に付いたほこりなどを、掃除機で吸い取る

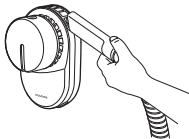

お願い

吹出口・吸込口・羽根にほこりなどがたまると、風量の低下や故障のおそれがありますので、定期的にお手入れしてください。

お手入れ(つづき)

タンク(使用するたび)

- ① タンクに少量の水を入れて、振り洗いする
- ② 陰干しして、よく乾燥させる



POINT

汚れや臭いが気になるときは、中性洗剤またはクエン酸を溶かしたぬるま湯につけ置きしてください。

つけ置き後は、水でよく洗い流してから乾燥させてください。

ミスト吹出口(使用するたび)

- ① ティッシュや綿棒などで、水滴をやさしく拭き取る



お願い

ミストプレートは精密部品のため、手や鋭いものなどで触れないでください。

フィルターの交換

* フィルターは消耗部品です。定期的に交換してください。
(P.28)

- ① フィルターカバーを右に約90°回して
引き抜く

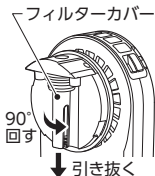

- ② フィルターカバーからフィルターを
取り出す
- ③ 交換用フィルターをフィルターカバーに
差し込む
- ④ フィルターカバーを差し込み、左に
約90°回す

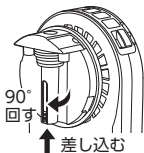

長期間使用しないときは

- ① タンクとフィルターを取り外し、風通しの良い日陰で完全に乾かす
- ② フル充電する(P.12~16)
- ③ 本体をポリ袋などで包み、元の梱包ケースなどに入れる
- ④ 高温多湿を避け、直射日光が当たらない10℃~35℃の環境で保管する

故障かな？と思われたときは

* 修理を依頼される前に、一度お調べください。

こんな場合	お調べください	対処
電源が入らない	十分に充電されていますか？	約4時間充電してください。(P. 12~16)
羽根の回転がすぐに止まる		
充電できない	マイクロUSBコネクタが、マイクロUSB接続端子から抜けていませんか？	確実に差し込んでください。
	USBコネクタが、パソコンなどのUSB接続端子／USB-ACアダプターから抜けていませんか？	
	USB-ACアダプターが、コンセントから抜けていませんか？	

こんな場合	お調べください	対処
風の吹き出しが弱い	本体内側や羽根に、ほこりなどがたまっていますか？	本体内側や羽根のお手入れをしてください。 (P. 21)
	吹出口や吸込口がふさがっていませんか？	吹出口や吸込口をふさがないようにご使用ください。
ミストが出ない ミストの出が悪い	タンクの水量が少なくなっていますか？	タンクの「Max」の線まで水を入れてください。 (P.17~18)
	ミスト吹出口が汚れていませんか？	ミスト吹出口をお手入れしてください。 (P.22)
	ミストボタンを押しましたか？	ミストボタンを押してください。
	本体を傾けたり、逆さにしていませんか？	ミスト吹出口がまっすぐ上を向く状態で使用してください。
	温度や湿度の変化によって、ミストが見えにくくなる場合があります。	

※以上をお調べいただき、なお異常があるときは、すぐに電源を切って本体からUSBケーブルを抜き、お買い上げの販売店にご相談ください。

廃棄するときは



- お客様による充電電池の修理、交換はできません。
- 廃棄するとき以外は、本製品を分解しないでください。

充電電池リサイクルにご協力を

このマークの商品には、充電電池を使用しています。充電電池にはリサイクル可能な貴重な資源が使われています。ご使用済みの商品を廃棄する際は、充電電池を取り出し、必ずプラスとマイナスの金属端子部にテープなどを貼って、リサイクルボックス設置の協力店、または特定の回収窓口へお持ちください。詳細は、一般社団法人JBRCのホームページをご覧ください。

<http://www.jbrc.com>



Li-ion

充電電池の取り出し方

- * 分解する前に、電源を入れて、完全に作動しなくなるまで充電電池を放電させてください。
- * 分解するときは、手持ちのドライバーなどを使用してください。

- ① カバーを取り外す
- ② 充電電池を取り出す
- ③ コードを切る

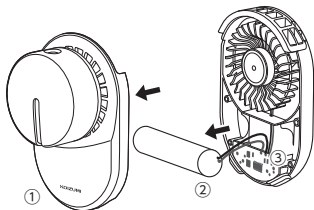

本製品使用電池について

- 使用電池：リチウムイオン充電電池
- 定格電圧：3.7V
- 数 量：1個

仕様

電 源	充電式(専用USBケーブル使用)
定 格 入 力	DC5V
使 用 電 池	リチウムイオン充電電池(DC3.7V 2000mAh)
消 費 電 力	4W(充電時)
外 形 寸 法	約78(W)×63(D)×120(H)mm
質 量	約190g
充 電 時 間	約4時間
付 属 品	ストラップ、フィルター(2本)、USBケーブル、取扱説明書(本書：保証書付)

※本機の仕様および外観については、改良のため予告なく変更することがあります。

消耗部品について

* フィルターは消耗部品です。

* 消耗部品のご購入については、お買い上げの販売店にお問い合わせください。

名	称	KFF-0609用フィルター
---	---	----------------

別売部品について

* USB-ACアダプターは、別売部品としてお買い求めいただけます。

* 別売部品のご購入については、小泉成器株式会社「部品センター」にお問い合わせください。(P.31)

名	称	USB-ACアダプター
型	番	KTH-9018

アフターサービスについて

1. 保証書

- この取扱説明書には保証書が付いています。
保証書はお買い上げの販売店による「販売店名・お買い上げ日」などの記入をご確認の上、内容をよくお読みの後、大切に保管してください。
保証期間はお買い上げ日から1年間です。

2. 修理を依頼される時

- 保証期間中は
商品に保証書を添えてお買い上げの販売店にご持参ください。保証の記載内容により無料修理いたします。
- 保証期間が過ぎているときは
お買い上げの販売店にご相談ください。修理により使用できる場合は、お客様のご要望により有料修理いたします。

3. 補修用性能部品の保有期間

- ミストファンの補修用性能部品の保有期間は製造打切後5年です。
補修用性能部品とはその製品の機能を維持するために必要な部品です。

4. アフターサービスについてご不明の場合

- アフターサービスについてご不明の場合には、お買い上げの販売店か、小泉成器株式会社「修理センター」にお問い合わせください。

愛情点検



★長年ご使用のミストファンの点検を！

ご使用の際このようなことはありませんか

- 電源を入れても、運転しないことがある。
- USBケーブルを動かすと通電したり、しなかったりする。
- 運転中に異常な音や振動がする。
- USBケーブル・本体が異常に熱い。
- コゲくさい臭いがする。
- その他の異常、故障がある。

ご使用中止

このような症状のときは、故障や事故防止のため、電源を切り、本体からUSBケーブルを抜いて必ず販売店にご相談ください。

お客様の個人情報のお取り扱いについて

お預かりしましたお客様の個人情報は当社個人情報保護方針に基づき適切に管理いたします。また、お客様の同意がない限り、業務委託をする場合および法令に基づき必要と判断される場合を除き、第三者への開示は行いません。

〈利用目的〉

お預かりしました個人情報は、商品・サービスに関わるご相談・お問い合わせおよび修理対応のみを目的として使用させていただきます。なお、この目的のために小泉成器株式会社および関係会社で上記個人情報を利用することがあります。

〈業務委託の場合〉

上記目的の範囲内で対応業務を委託する場合、委託先に対しては当社と同等の個人情報保護を実施させるとともに適切な管理・監督をいたします。

お客様相談窓口

この商品に関するご意見・ご質問については下記へお寄せください。

ご意見・ご質問について

お客様相談窓口  **ナビダイヤル**
(全国共通番号) **0570 (07) 5555**

■IP電話などからご利用いただけない場合

〒541-0051 大阪市中央区備後町3丁目3番7号 TEL 06 (6262) 3561 FAX 06 (6268) 1432

修理に関するお問い合わせ

東日本修理センター  **ナビダイヤル**
(全国共通番号) **0570 (05) 8888**

■IP電話などからご利用いただけない場合

〒344-0127 埼玉県春日部市水角1190 TEL 048 (718) 3340 FAX 048 (718) 3350

西日本修理センター  **ナビダイヤル**
(全国共通番号) **0570 (05) 8888**

■IP電話などからご利用いただけない場合

〒559-0033 大阪市住之江区南港中1丁目3番98号 TEL 06 (6613) 3145 FAX 06 (6613) 3196

部品に関するお問い合わせ

部品センター  **ナビダイヤル**
(全国共通番号) **0570 (00) 3211**

■IP電話などからご利用いただけない場合

〒559-0033 大阪市住之江区南港中1丁目3番98号 TEL 06 (6613) 3211 FAX 06 (6613) 3299

小泉成器株式会社

〒541-0051 大阪市中央区備後町3丁目3番7号
TEL 06 (6262) 3561 FAX 06 (6268) 1432

受付時間：平日9：00～17：30
(土・日・祝日・夏期休暇・年末年始を除く)

2020年5月現在(所在地、電話番号などには変更がありますので、その節はご容赦願います。)

MEMO

保証・無料修理規定

1. 本書、本体貼付ラベルなどの注意書に従った**正常な使用状態で保証期間内に故障**した場合、「**無料修理**」いたします。
 2. 保証期間内に故障して無料修理をお受けになる場合には、**商品と本書をご持参ご提示の上、お買い上げの販売店にご依頼ください**。
 3. **ご購入、ご購入品などで保証書に記入してあるお買い上げの販売店に修理がご依頼できない場合には、本書に記載の小泉成器株式会社「修理センター」へご相談ください**。
 4. 保証期間内でも次の場合には**有料修理**となります。
 - (イ) 使用上の誤りおよび不当な修理や改造による故障および損傷。
 - (ロ) お買い上げ後の落下などによる故障および損傷。
 - (ハ) 火災、地震、落雷、水害、その他の天災地変、異常電圧による故障および損傷。
 - (ニ) 一般家庭用以外(たとえば業務用の長時間使用、車輛、船舶への搭載)に使用された場合の故障および損傷。
 - (ホ) 本書のご提示がない場合。
 - (ヘ) 保証書にお買い上げ年月日、お客様名、販売店名の記入のない場合、または字句を書き換えた場合。
 5. 保証期間内でも商品を修理窓口へ送付された場合の送料はお客様の負担となります。
 6. 保証書は日本国内においてのみ有効です。Effective only in Japan.
 7. 保証書は再発行いたしませんので、紛失しないよう大切に保管してください。
- ※保証書は、本書に明示した期間、条件のもとにおいて無料修理をお約束するものです。したがって保証書によって保証書を発行している者(保証責任者)、およびそれ以外の事業者に対するお客様の法律上の権利を制限するものではありません。保証期間経過後の修理などについてご不明の場合は、お買い上げの販売店、または本書に記載の小泉成器株式会社「修理センター」にお問い合わせください。
- ※保証期間経過後の修理について詳しくは本書の「アフターサービスについて」をご覧ください。

ミストファン

保証書 持込修理

本書は、本書記載の内容（裏面記載）で無料修理を行うことをお約束するものです。

ご購入の日から下記期間中故障が発生した場合は、本書をご提示の上、ご購入の販売店に修理をご依頼ください。

見本

型番	KFF-0609		
ご購入年月日	年	月	日
無料修理 保証期間	対象部分	期間（ご購入日より）	
	本体	1年	
お客様	お名前	様	
	ご住所	〒 TEL	
販売店	店名・住所・電話		

★販売店の皆様へのお願い 必ず全項目をご記入、ご捺印の上、お客様にお渡しください。

小泉成器株式会社 本社 〒541-0051 大阪市中央区備後町3丁目3番7号
TEL.06(6262)3561

★0E