

電動マルチナイフ KEK-1650

取扱説明書 (保証書付)

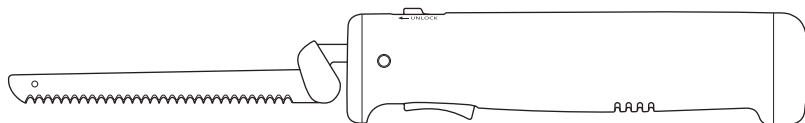

このたびは、コイズミ 電動マルチナイフをお買い上げいただき、まことにありがとうございます。正しくご使用いただくために、ご使用前に必ずこの取扱説明書をよくお読みください。

なお、この取扱説明書には保証書が付いています。お読みになった後は、お使いになる方がいつでも見ることができる所に大切に保管してください。

特に、P.1～4の「安全上のご注意」を必ずお読みください。



もくじ

安全上のご注意.....	1～4
リチウムイオン充電池の 取り扱いについて.....	5
使用上のお願い.....	6
各部のなまえ.....	7
本体を充電する.....	8
刃を取り付ける/取り外す... ..	9～10
使用する.....	11
お手入れ.....	12
故障かな？と思われるときは....	13
廃棄するときは.....	14
仕様.....	15
アフターサービスについて.....	16
保証・無料修理規定.....	18
保証書.....	19
お客様相談窓口.....	19



安全上のご注意

*ご使用前に、この「安全上のご注意」をよくお読みの上、正しくお使いください。

*ここに示した注意事項は、製品を安全に正しくお使いいただき、お使いになる方や他の人への危害や損害を未然に防止するためのものです。また、注意事項は、危害や損害の大きさと切迫の程度を明示するために、誤った取り扱いをすると生じることが想定される内容を「危険」「警告」「注意」の3つに区分しています。いずれも安全に関する重要な内容ですので、必ず守ってください。

 危険	誤った取り扱いをしたときに、死亡または重傷を負う危険が切迫しているもの
 警告	誤った取り扱いをしたときに、死亡または重傷を負う可能性があるもの
 注意	誤った取り扱いをしたときに、使用者が傷害を負ったり、物的損害の可能性のあるもの

絵表示の意味

	○記号は、禁止の行為であることを告げるものです。図の中や近傍に具体的な禁止内容(左図の場合は分解禁止)が描かれています。
	●記号は、行為を強制したり指示したりする内容を告げるものです。図の中や近傍に具体的な指示内容(左図の場合は電源プラグをコンセントから抜いてください)が描かれています。

※お読みになった後は、お使いになる方がいつでも見ることができるところに大切に保管してください。

使用目的

- 本製品は、食材を切るための家庭用調理器具です。
食材以外への使用、業務用としての使用はおやめください。

本製品の特徴

- 本製品は、本体内部のモーターによって2枚の刃が前後に動く電動ナイフです。刃物の取り扱いには十分ご注意ください。
また、作動時は勢いよく刃が動き、本体が振動するため、取り落とさないように確実に握ってご使用ください。

危険



- **食材以外には使用しない**

- **固い食材には使用しない**

刃の横滑りや跳ね上がりによる重大なけがのおそれ、刃こぼれや作動不良による故障のおそれがあります。特に次のような食材には使用しないでください。

- 冷凍または半解凍の食材
- 骨が付いている肉
- 硬い骨のある魚
- 硬い皮や種のある野菜や果物
- 小さく、切りにくい食材

- **使用時に、無理に力を加えない**

刃の横滑りや跳ね上がりによる重大なけがのおそれ、刃こぼれや作動不良による故障のおそれがあります。

- **調理器具の扱いに不慣れな方や、握力の弱い方、子どもだけで使用させたり、幼児の手の届く所で使用しない**

刃物による重大なけが、感電のおそれがあります。

- **疲労時や飲酒時、薬の服用時は本製品を使用しない**

- **人や動物に刃を向けない**

取り扱いを誤り、重大なけがを負うおそれがあります。

- **本体やACアダプターを、高温になる場所(火やストーブのそば、炎天下など)や引火性ガスが発生する場所で使用したり、放置しない**

- **電子レンジや高圧容器などの中に入れない**

- **火の中に投入したり、加熱しない**

発火・火災・破裂・故障、発熱器具が溶けて引火するおそれがあります。

- **接続端子をショートさせない。また、接続端子に金属片や鉛筆の芯などの導電性異物を入れたり接触させない**

火災・故障のおそれがあります。



- **使用時以外は、必ず本体から刃を取り外す**

誤って作動させ、刃物による重大なけがを負うおそれがあります。

- **周囲に人や動物がいるときは、不意の動作に注意して使用する**

刃物による重大なけがを負うおそれがあります。

- **作業するときは、刃に巻き込まれない服を着用する**





- **髪が手元に垂れる場合は必ずまとめる**

刃の巻き込みによる重大な事故のおそれがあります。

特に、袖口の開いた服やアクセサリー類は着用しないでください。

安全上のご注意(つづき)

警告

-  **・改造しない。また、修理技術者以外の方は、分解したり修理しない**
火災・感電・けがのおそれがあります。修理は、お買い上げの販売店または小泉成器株式会社「修理センター」にご相談ください。
-  **・ACアダプターは清潔にする。供給プラグや、電源プラグの刃および刃の取り付け面にほこりが付着している場合は拭き取る**
ほこりが付着したままACアダプターを差し込むと、ショート・火災のおそれがあります。
- ・ACアダプターはコンセントの奥までしっかり差し込む**
感電・ショート・発火・発煙のおそれがあります。
- ・異常・故障時には、直ちに使用を中止する**
そのまま使用すると、火災・発煙・感電やけがのおそれがあります。
<異常・故障例>
 - ・ACアダプターを動かすと通電したり、しなかったりする。
 - ・ACアダプター・本体などが異常に熱い。
 - ・コゲくさい臭いがする。
 - ・使用中に刃の動きが悪くなったり、止まったり、本体から異常音が出る。※すぐにACアダプターをコンセントから抜いて、お買い上げの販売店へ点検、修理を依頼してください。
- ・ACアダプターを乳幼児が誤ってなめないようにする**
感電やけがのおそれがあります。
- ・切る物は、安定した木製のまな板などの上に置く**
不安定な場所で使用すると、刃の横滑りや跳ね上がりによる重大なけがのおそれがあります。
-  **・濡れた手で、ACアダプターを抜き差ししない**
感電やけがのおそれがあります。
-  **・本体を水につけたり、水をかけたり、丸洗いや洗剤を流さない**
ショート・感電のおそれがあります。
-  **・取扱説明書に記載した用途以外には使用しない**
- ・AC100V以外では使用しない(日本国内専用)**
火災・感電のおそれがあります。
- ・本体に衝撃を与えない**
破裂・発熱・発火・液もれ・故障のおそれがあります。
- ・ACアダプターのコードやプラグが傷んだり、コンセントの差し込みがゆるいときは使用しない**
- ・ACアダプターのコードを傷付けたり、破損したり、加工したり、無理に曲げたり、引っ張ったり、ねじったり、たばねて使用したり、重い物をのせたり、挟み込んだり、本体に巻き付けたりしない**
- ・ACアダプターのコードがよじれたまま使用しない**
断線・ショートして、火災や感電のおそれがあります。
- ・専用のACアダプター以外を使用しない**
- ・専用のACアダプターを、他の機器に転用しない**
ショート・発火、感電のおそれがあります。
- ・すき間にピン、針金、金属物などの異物を入れない**
感電や異常作動を起こし、けがのおそれがあります。
- ・充電中に雷が鳴ったら、ACアダプターに触れない**
落雷による感電のおそれがあります。

警告



- **5度以下、または35度以上の環境下で使用しない**

火災、破損のおそれがあります。

- **次のような場所では使用しない**

- ・引火性の液体やガスのある場所
- ・火気の近く
- ・可燃物の近く
- ・水のかかりやすい場所
- ・湿度が高い場所
- ・ほこりの多い場所

火災・感電・故障・変色のおそれがあります。

- **使用中は、本体の取り外しボタンに触れない**

刃がずれたり、外れて飛び出して重大なけがを負うおそれがあります。

- **本製品の刃以外の物を取り付けて使用しない**

思わぬ作動による重大な事故のおそれがあります。

- **使用直後の刃に素手で触れない**

摩擦熱によるやけどのおそれがあります。

- **直射日光の当たる場所や高温になる場所、湿度の高い場所に放置しない**

発火・発熱・破裂・変形のおそれがあります。

注意



- **刃先には絶対に素手で触れない**

鋭利な部分で手や指を切るおそれがあります。



- **充電時以外は、ACアダプターをコンセントから抜く**

漏電火災や絶縁劣化による感電・けがのおそれがあります。

- **コンセントから抜くときは、必ずACアダプター本体を持つ**

ショート・発火、感電のおそれがあります。



- **使用後は必ずお手入れをする**

刃が錆びたり、劣化が早まる原因となります。

- **お手入れするときは、必ず作動を停止し、刃を本体から取り外す**

本体に水がかかると、ショート・発火、感電のおそれがあります。



- **充電しながら使用しない**

充電池が劣化し、発熱・破損のおそれがあります。

- **屋外で使用しない**

- **業務用として使用しない**

火災・故障のおそれがあります。

リチウムイオン充電電池の取り扱いについて

危険



- 分解・改造・修理しない
- 火中へ投入したり、加熱しない
- 水につけたり、水をかけたりしない
- 他の機器に転用しない
- 落として衝撃を与えたり、傷付けたりしない
- 端子同士を針金などの金属で接続しない
液もれ・発火・ショート・発熱・破裂のおそれがあります。



- 充電池からもれた液が目に入ったときは、すぐに水で洗い流し、医師の治療を受ける
目に障害が起きるおそれがあります。
- 充電池からもれた液が皮膚や衣類に付いたときは、すぐに水で洗い流す
皮膚がかぶれるおそれがあります。

警告



- 外装をはがしたり、傷付けたりしない
発火・ショート・発熱・破裂のおそれがあります。



- 指定の充電時間を超えても充電が完了しないときは、充電をやめる
過度に充電され、液もれ・発熱のおそれがあります。

注意



- 異常に温度が高くなる場所(火やストーブのそば、直射日光が当たる所、炎天下の車内など)に
放置しない
発火・発熱・破裂のおそれがあります。



- 充電は、必ず気温が10℃～35℃の環境で行う
発火・発熱・破裂のおそれがあります。

使用上のお願い

*次に記載されている内容を必ず守って、正しくご使用ください。

- **初めて使用するときは、次のことを必ず行う**

本製品を箱から取り出し、梱包材・緩衝材を必ず取り除いてください。

火災・故障の原因となります。

P.12の「お手入れ」をよくお読みの上、刃を洗ってください。

- **使用中は、通気口をふさがない**

- **通気口にテープなどを巻かない**

故障の原因となります。



- **食材や水気を残したまま、放置しない**

- **刃を洗剤でお手入れするときは、台所用中性洗剤(食器用・調理器具用)を使い、十分に洗い流す**
洗剤が残っていると、劣化・変色の原因となります。

- **食器洗浄機や食器乾燥機を使用しない**

ショート・故障・変色・変形の原因となります。

各部のなまえ

本体

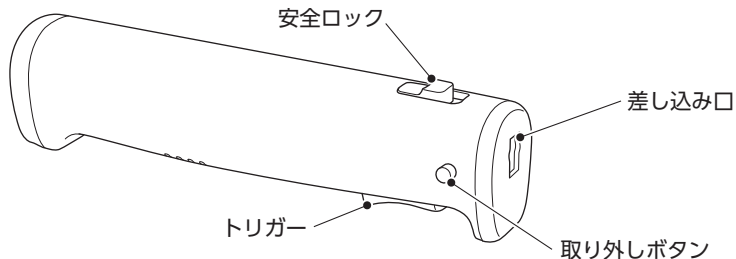

刃

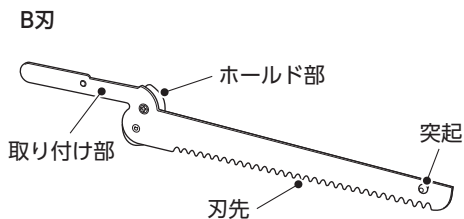
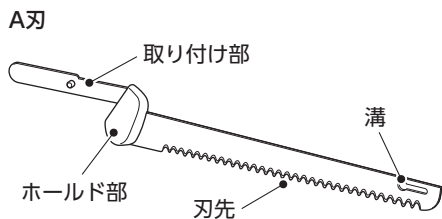

付属品

刃収納カバー



ACアダプター

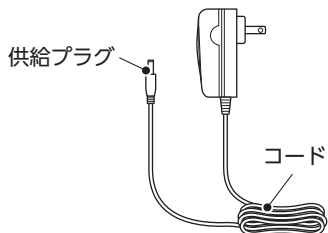

取扱説明書(本書：保証書付)



安全ロックについて

- 誤作動防止のため、安全ロックが解除された状態でのみトリガーを押し込むことができます。
- トリガーを押し込んでいる間は、安全ロックを戻しても停止しません。
- 安全ロックが解除されていない場合でも、強い力でトリガーを押し込むと作動する場合がありますので、ご注意ください。

本体を充電する

*初めて使用するときや、長期間使用しなかったときは、必ず充電してください。

*長期間放置すると、電圧が低下する場合がありますため、充電に時間がかかることがあります。

 警告	<ul style="list-style-type: none">• 専用のACアダプター以外を使用しない• 専用のACアダプターを、他の機器に転用しない ショート・発火、感電のおそれがあります。
 注意	<ul style="list-style-type: none">• 充電しながら使用しない 充電電池が劣化し、発熱・破損のおそれがあります。• 刃を取り付けた状態で充電しない 誤って作動させ、刃物による重大なけがを負ったり、刃がコードに触れて感電・破損するおそれがあります。

1. ACアダプターの供給プラグを本体に差し込む

2. ACアダプターをコンセントに差し込む

- 充電中、ランプが赤色に点灯します。
- 充電が完了すると、ランプが緑色に点灯します。
- 約2時間で充電が完了します。

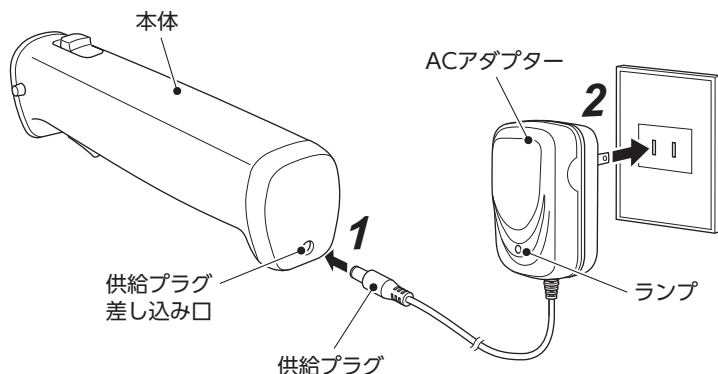

※使用中、ACアダプターが熱くなることがありますが、異常ではありません。

※ACアダプターをコンセントに差し込む際に、本体が接続されていないときは、ランプが緑色に点灯します。

3. 充電完了後、ACアダプターを取り外す

- ACアダプターをコンセントから抜き、供給プラグを本体から抜いてください。

刃を取り付ける/取り外す



警告

- ・刃を扱うときは、必ずホールド部を持つ

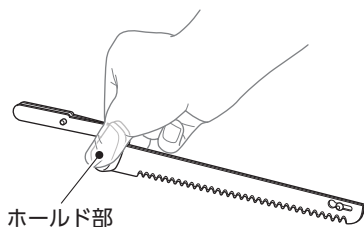

- ・刃先には絶対に素手で触れない
鋭利な部分で手や指を切るおそれがあります。
- ・刃を取り付けたり取り外すときは、絶対に安全ロックおよびトリガーには指をかけない
本体が作動し、刃が動いて指や手を切るおそれがあります。
- ・刃を確実に取り付けて使用する
- ・使用時以外は、刃を本体から取り外し、刃収納カバーをかぶせる

刃を取り付ける

1. 刃を組み合わせる

- ・A刃の溝にB刃の突起を差し込み、スライドさせます。

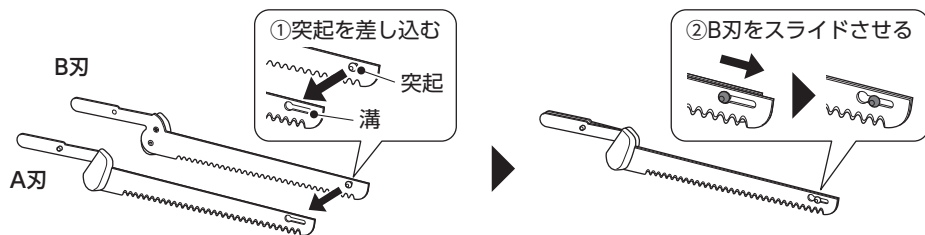

※取り付け部側は固定されません。

2. 刃を本体に取り付ける

- ・本体の取り外しボタン(2か所)を押し込みながら、取り付け部を差し込みます。
- ・本体と取り付け部が平行になるように、まっすぐ奥まで差し込んでください。

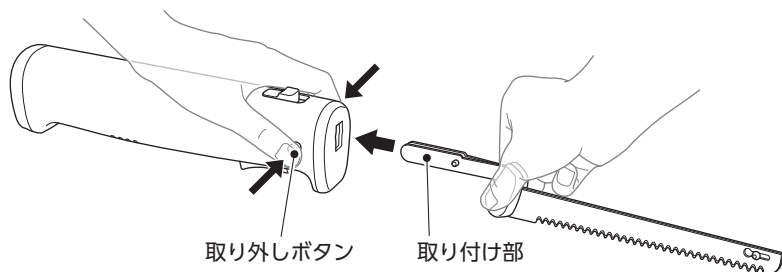

3. 取り外しボタンを離し、刃が固定されたことを確認する

- 固定されると、「カチッ」と音がし、A刃およびB刃が前後に動かなくなります。

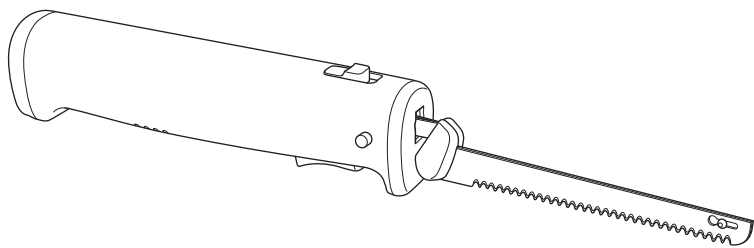

※二つの刃が前後にずれて装着されることがありますが、問題なくご使用いただけます。
(本製品は、二つの刃が交互に動くことによって食材を切る仕組みです)

刃を取り外す



警告

- 作動が停止したことを確認してから行う
重大なけがを負うおそれがあります。

1. 刃を本体から取り外す

- 本体の取り外しボタン(2か所)を押し込みながら、刃をゆっくりと引き抜きます。

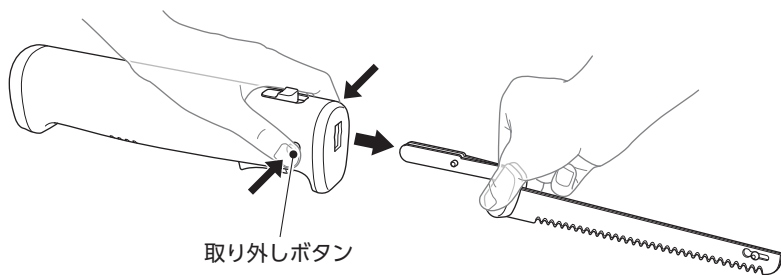

2. 刃を分解する

- 使用後は、必ず分解してお手入れしてください。(P.12)

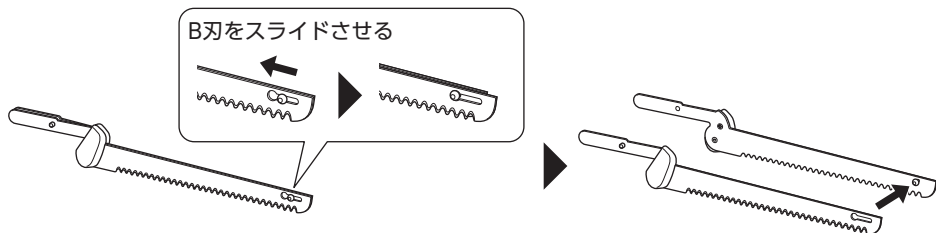

使用する



- 使用前に、周囲に人がいないことを確認する
- 使用中は顔や手を刃に近づけない
作動中の刃に触れ、重大なけがを負うおそれがあります。
- 使用中は、**本体を確実に握り、絶対に手を離さない**
取り落としたり、本体が思わぬ方向に動いて、重大なけがを負うおそれがあります。
- 使用中は、**本体の取り外しボタンに触れない**
刃がずれたり、外れて飛び出して重大なけがを負うおそれがあります。
- 切る物は、**安定した木製のまな板などの上に置く**
不安定な場所で使用すると、刃の横滑りや跳ね上がりによる重大なけがのおそれがあります。

*まな板の材質によっては傷付く場合があります。

1. 刃が本体に固定されていることを確認する

2. 電源を入れる

- 安全ロックをスライドしながら、トリガーを押し込みます。
- 本体は確実に握ってください。(勢いよく刃が動き、本体が振動するため)
- 作動したら、安全ロックから指を離してください。
- 一度に連続で使用時間は、最大10分としてください。
10分を超える場合はいったん使用をやめ、モーターの熱が冷めるまで、約30分お待ちください。

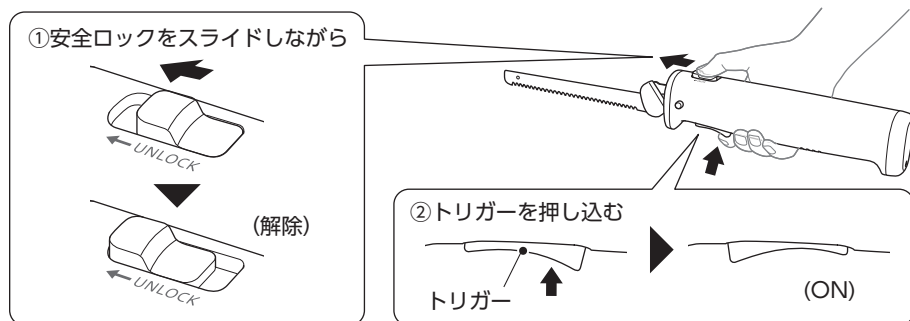

3. 食材を切る

- 切りたい箇所に、上から刃を軽く押し当てます。

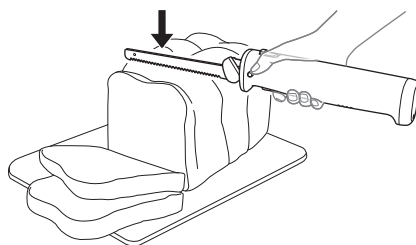

4. トリガーを離して電源を切る

- 刃が停止します。
- 使用後は、必ず本体から刃を取り外してお手入れしてください。(P.12)

お手入れ

* 作動を停止し、刃を本体から取り外してからお手入れしてください。



- 本体を水につけたり、水をかけたりしない
ショート・感電のおそれがあります。
- 刃を扱うときは、必ずホールド部を持つ

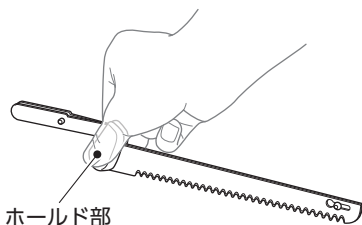

- 食材や水気を残したまま、放置しない
刃が錆びたり、劣化が早まる原因となります。
- 食器洗浄機や食器乾燥機を使用しない
ショート・故障・変色・変形の原因となります。

1. 刃を本体から取り外し、分解する (P.10)

2. 部分ごとに汚れを取る

刃

- ① 台所用中性洗剤を含ませたブラシなどで洗う
- ② 水洗いする
- ③ 乾いたやわらかい布で水分を拭き取り、完全に乾かす

※お手入れ後は、再度刃を組み合わせ、必ず刃収納カバーをかぶせて保管してください。

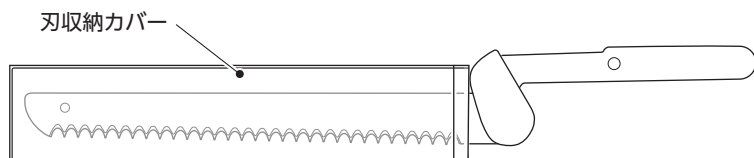

本体

- ① 台所用中性洗剤を含ませたやわらかい布で汚れを拭き取る
- ② 水を絞った布で拭く
- ③ 乾いたやわらかい布で水分を拭き取る

故障かな？と思われたときは

* 修理を依頼される前に、一度お調べください。

こんな場合	お調べください	対処
電源が入らない	十分に充電されていますか？	約2時間充電してください。(P.8)
刃がすぐに止まる		
充電できない	ACアダプターの供給プラグが、本体に差し込まれていますか？	確実に差し込んでください。
	ACアダプターがコンセントに差し込まれていますか？	
刃が動かない	刃が本体に確実に固定されていますか？	トリガーを離し、作動していない状態で、刃を本体に差し込み直してください。
作動時に異常な音がする	刃と刃の間に、食材などが挟まったりごびりついていませんか？	使用後は必ず刃を取り外し、お手入れしてください。(P.12)
	刃が変形していませんか？	直ちに使用を中止し、お買い上げの販売店にご連絡ください。
作動時に臭いが出る	使い始めのうちは、臭いが出ることがありますが、ご使用とともに少なくなります。	
刃がずれた状態で装着される	本製品は二つの刃が交互に動く仕組みのため、出荷時または前回使用時の状態によっては、二つの刃が前後にずれて装着されることがありますが、問題なくご使用いただけます。	

※以上をお調べいただき、なお異常があるときは、直ちに使用を中止し、お買い上げの販売店にご相談ください。

廃棄するときは



- お客様による充電電池の修理、交換はできません。
- 廃棄するとき以外は、本製品を分解しないでください。

充電電池リサイクルにご協力を



このマークの商品には、充電電池を使用しています。充電電池にはリサイクル可能な貴重な資源が使われています。

ご使用済みの商品を廃棄する際は、充電電池を取り出し、必ずプラスとマイナスの金属端子部にテープなどを貼って、リサイクルボックス設置の協力店、または特定の回収窓口へお持ちください。詳細は、一般社団法人JBRCのホームページをご覧ください。

<http://www.jbrc.com>

本製品使用電池について

- 使用電池：リチウムイオン充電電池
- 定格電圧：DC7.4V
- 数 量：2個

充電電池の取り出し方

* 分解する前に、電源を入れて、完全に作動しなくなるまで充電電池を放電させてください。

* 分解するときには、手持ちのドライバーなどを使用してください。

- ① 後カバーのねじを外す(1個)
- ② 後カバーを取り外す
- ③ 前カバーを取り外す
- ④ ねじを外す(4個)

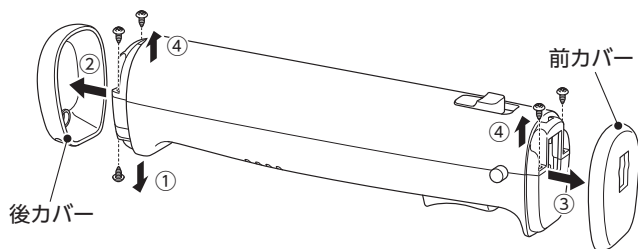

- ⑤ 上カバーを取り外す
- ⑥ 充電電池を取り出す
- ⑦ コードを切る

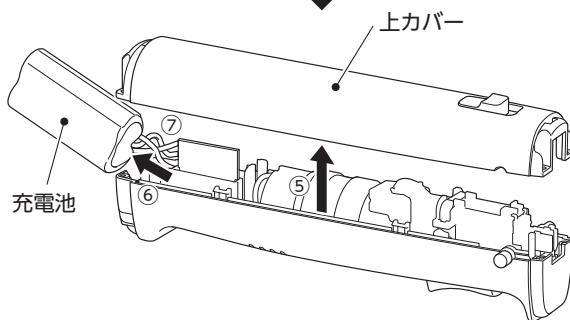

仕様

• 本体

電 源	充電式(専用ACアダプター使用)
定 格 入 力	DC9V
使 用 電 池	リチウムイオン充電電池(DC7.4V 2000mAh)
消 費 電 力	9W(充電時)
外 形 寸 法	約440(W)×50(D)×65(H)mm(刃取り付け時)
質 量	約570g
充 電 持 続 時 間	約45分
充 電 時 間	約2時間
付 属 品	ACアダプター、刃収納カバー、取扱説明書(本書：保証書付)

• ACアダプター(型番：KEK-9001)

入 力	AC100V 50/60Hz 9VA
出 力	DC9V 1000mA

※本機の仕様および外観については、改良のため予告なく変更することがあります。

アフターサービスについて

1. 保証書

- この取扱説明書には保証書が付いています。
保証書はお買い上げの販売店による「販売店名・お買い上げ日」などの記入をご確認の上、内容をよくお読みの後、大切に保管してください。保証期間はお買い上げ日から1年間です。

2. 修理を依頼される時

- 保証期間中は
商品に保証書を添えてお買い上げの販売店にご持参ください。保証の記載内容により無料修理いたします。
- 保証期間が過ぎているときは
お買い上げの販売店にご相談ください。修理により使用できる場合は、お客様のご要望により有料修理いたします。

3. 補修用性能部品の保有期間

- 電動マルチナイフの補修用性能部品の保有期間は製造打切後5年です。
補修用性能部品とはその製品の機能を維持するために必要な部品です。

4. アフターサービスについてご不明の場合

- アフターサービスについてご不明の場合には、お買い上げの販売店か、本書の裏表紙(P.19)に記載の小泉成器株式会社「修理センター」にお問い合わせください。

愛情点検		★長年ご使用の電動マルチナイフの点検を！	
	ご使用の際 このようなことは ありませんか	<ul style="list-style-type: none">● ACアダプターやコードが異常に熱い。● ACアダプターのコードに深いキズや変形がある。● コゲくさい臭いがする。● その他の異常、故障がある。	ご使用中 止 このような症状のときは、故障や事故防止のため、電源を切り、コンセントからACアダプターを抜いて必ず販売店にご相談ください。

お客様の個人情報のお取り扱いについて

お預かりしましたお客様の個人情報は当社個人情報保護方針に基づき適切に管理いたします。また、お客様の同意がない限り、業務委託をする場合および法令に基づき必要と判断される場合を除き、第三者への開示は行いません。

〈利用目的〉

お預かりしました個人情報は、商品・サービスに関わるご相談・お問い合わせおよび修理対応のみを目的として使用させていただきます。

なお、この目的のために小泉成器株式会社および関係会社で上記個人情報を利用することがあります。

〈業務委託の場合〉

上記目的の範囲内で対応業務を委託する場合、委託先に対しては当社と同等の個人情報保護を実施させるとともに適切な管理・監督をいたします。

保証・無料修理規定

1. 本書、本体貼付ラベルなどの注意書に従った**正常な使用状態で保証期間内に故障**した場合、「**無料修理**」いたします。
2. 保証期間内に故障して無料修理をお受けになる場合には、**商品と本書をご持参ご提示の上、お買い上げの販売店にご依頼ください。**
3. **ご転居、ご贈答品などで保証書に記入してあるお買い上げの販売店に修理**がご依頼できない場合には、本書に記載の小泉成器株式会社「修理センター」へご相談ください。
4. 保証期間内でも次の場合には有料修理になります。
 - (イ) 使用上の誤りおよび不当な修理や改造による故障および損傷。
 - (ロ) お買い上げ後の落下などによる故障および損傷。
 - (ハ) 火災、地震、落雷、水害、その他の天災地変、異常電圧による故障および損傷。
 - (二) 一般家庭用以外（たとえば業務用の長時間使用、車輛、船舶への搭載）に使用された場合の故障および損傷。
 - (ホ) 本書のご提示がない場合。
 - (ヘ) 保証書にお買い上げ年月日、お客様名、販売店名の記入のない場合、または字句を書き換えた場合。
5. 保証期間内でも商品を修理窓口へ送付された場合の送料はお客様の負担となります。
6. 保証書は日本国内においてのみ有効です。Effective only in Japan.
7. 保証書は再発行いたしませんので、紛失しないよう大切に保管してください。

修理メモ

※保証書は、本書に明示した期間、条件のもとにおいて無料修理をお約束するものです。従って保証書によって保証書を発行している者（保証責任者）、およびそれ以外の事業者に対するお客様の法律上の権利を制限するものではありません。保証期間経過後の修理などについてご不明の場合は、お買い上げの販売店、または本書に記載の小泉成器株式会社「修理センター」にお問い合わせください。

※保証期間経過後の修理について詳しくは本書の「アフターサービスについて」をご覧ください。

電動マルチナイフ 保証書 持込修理

本書は、本書記載内容（裏面記載）で無料修理を行うことをお約束するものです。お買い上げの日から下記期間中故障が発生した場合は、本書をご提示の上、お買い上げの販売店に修理をご依頼ください。

型番	KEK-1650		
お買い上げ年月日	年	月	日
無料修理保証期間	対象部分	期間	(お買い上げ日より)
	本体	1年	
お客様	お名前	様	
	ご住所	〒	TEL
販売店	店名・住所・電話		

★販売店の皆様へのお願い 必ず全項目をご記入、ご捺印の上、お客様にお渡しください。
小泉成器株式会社 本社 〒541-0051 大阪市中央区備後町3丁目3番7号 TEL.06(6262)3561

お客様相談窓口

この商品に関するご意見・ご質問については下記へお寄せください。

ご意見・ご質問について

お客様相談窓口 

■IP電話などからご利用いただけない場合
〒541-0051 大阪市中央区備後町3丁目3番7号 TEL.06(6262)3561 FAX.06(6268)1432

修理に関するお問い合わせ

東日本修理センター 

■IP電話などからご利用いただけない場合
〒344-0127 埼玉県春日部市水角1190 TEL.048(718)3340 FAX.048(718)3350

西日本修理センター 

■IP電話などからご利用いただけない場合
〒559-0033 大阪市住之江区南港中1丁目3番98号 TEL.06(6613)3145 FAX.06(6613)3196

部品に関するお問い合わせ

部品センター 

■IP電話などからご利用いただけない場合
〒559-0033 大阪市住之江区南港中1丁目3番98号 TEL.06(6613)3211 FAX.06(6613)3299

小泉成器株式会社

〒541-0051 大阪市中央区備後町3丁目3番7号
TEL.06(6262)3561 FAX.06(6268)1432

受付時間：平日9:00~17:30
(土・日・祝日・夏期休暇・年末年始を除く)

2021年1月現在(所在地、電話番号などには変更がありませんので、その節はご容赦願います。)