

## デジタルネイルプリンター KNP-N800

### 取扱説明書 (保証書別途添付)

このたびはコイズミ デジタルネイルプリンター をお買い上げいただき、まことにありがとうございます。正しくご使用いただくために、ご使用前に必ずこの取扱説明書をお読みください。





### 目次



安全上のご注意 .....	2 ~ 4	その他にできること .....	64 ~ 67
各部のなまえとはたらき .....	5 ~ 7	保存デザインからネイルプリントをする .....	64
本体の準備をする .....	8 ~ 20	プリント履歴からネイルプリントをする .....	65
テープをはがす .....	8	爪の輪郭を設定する .....	66
本体の電源を入れる .....	10	本体の使用権限 .....	67
PriNail アプリをインストールする .....	11	自動ヘッドクリーニング .....	67
本体に接続する .....	12	<b>お手入れのしかた .....</b>	<b>68</b>
アプリを起動する .....	13	<b>困ったときは .....</b>	<b>69 ~ 83</b>
インクカートリッジをセットする .....	14	プリント位置が調整できない .....	69
プリント位置を調整する .....	17	爪のプリント範囲が検出できない .....	70
<b>ネイルプリントをする .....</b>	<b>21 ~ 32</b>	プリントしたデザインが大きい/小さい .....	71
ネイルプリントをする前に .....	21	デザインの白の部分がプリントされない .....	72
PriNail アプリの画面 .....	23	スマホが省電力モードに入らなくなった .....	72
デザインを決定する .....	24	ネイルプリントがきれいにできない .....	73
爪のプリント範囲を決定する .....	26	インターネットに接続できなくなった .....	74
デザインを調整/編集する .....	28	メンテナンス用シールが無くなった .....	74
プリントする .....	29	カートリッジカバーが開かない .....	75
ネイルプリントをした後は .....	31	他のユーザーが使用しているため使えない .....	76
使い終わったら .....	32	ノズルの目詰まりが解消されない .....	77
<b>インクカートリッジを交換する .....</b>	<b>33 ~ 39</b>	本体との接続に関するトラブル .....	78
インクの残量を確認する .....	33	ネットワーク上の写真が使用できない .....	79
インクカートリッジを交換する .....	34	アプリのヘルプを参照する .....	80
<b>メンテナンスを行う .....</b>	<b>40 ~ 51</b>	電源ランプが赤点滅している .....	81
プリント品質を確認する .....	40	電源ランプの点灯状態 (通常状態) .....	82
ヘッドクリーニングを行う .....	44	電源ランプの点灯状態 (エラー) .....	83
プリント位置を調整する .....	46	<b>ネイルの正しい塗り方 .....</b>	<b>84 ~ 87</b>
本体をアップデートする .....	50	ネイルの正しい塗り方 .....	84
<b>デザインを作成する .....</b>	<b>52 ~ 63</b>	ネイルを長持ちさせるコツ .....	86
デザイン作成画面 .....	52	プリコートとは .....	87
個々のデザインを編集する .....	53	<b>仕様 .....</b>	<b>88</b>
デザインをコピー/入れ替えをする .....	54	<b>故障かな?と思われたときは .....</b>	<b>89</b>
デザインを変更する (スマホの画像を使う) .....	56	<b>使用上のお願い .....</b>	<b>90</b>
デザインを変更する (収録デザインから選ぶ) .....	58	<b>商標について .....</b>	<b>92</b>
デザインを保存する .....	60	<b>消耗部品について .....</b>	<b>92</b>
デザインをトリミングする .....	61	<b>アフターサービスについて .....</b>	<b>93</b>
デザインを新規で作成する .....	63	<b>お客様の個人情報のお取り扱いについて .....</b>	<b>94</b>
		<b>お客様相談窓口 .....</b>	<b>94</b>

# 安全上のご注意







- ここに示した注意事項は、製品を安全に正しくお使いいただき、お使いになる方や他の人々への危害や損害を未然に防止するためのものです。また注意事項は、危害や損害の大きさと切迫の程度を明示するために、誤った取扱いをすると生じることが想定される内容を「警告」「注意」に区分しています。いずれも安全に関する重要な内容ですので、必ず守ってください。

 <b>警告</b>	誤った取扱いをしたときに、死亡または重傷を負う可能性があるもの
 <b>注意</b>	誤った取扱いをしたときに、使用者が傷害を負ったり、物的損害の可能性のあるもの













## 絵表示の例









	⊘記号は禁止の行為であることを告げるものです。図の中や近傍に具体的な禁止内容（左図の場合は分解禁止）が描かれています。
	●記号は、行為を強制したり指示したりする内容を告げるものです。図の中に具体的な指示内容（左図の場合は電源プラグをコンセントから抜いてください）が描かれています。

## 絵表示の意味

	必ず指示に従い、行ってください。		絶対に濡れた手で触れないでください。
	絶対に分解／修理はしないでください。		絶対に濡らさないでください。
	必ず電源プラグをコンセントから抜いてください。		絶対に行わないでください。
	絶対に水場で使用しないでください。		

# 安全上のご注意





 <b>警告</b>			
	<p>電源プラグは清潔にする。刃および刃の取付面にほこりが付着している場合は拭き取る ショート・火災の原因となります。</p>		<p>AC100V以外では使用しない（日本国内専用） 火災・感電の原因となります。</p>
	<p>電源コードを傷つける・加工する・無理に曲げる・引っ張る・ねじる・重いものを載せる・はさみ込む・たばねて使用する・ネイルプリンターの下を通す・熱器具に近づけない・延長/タコ足配線などしない 電源コードが破損し、火災・感電の原因となります。</p>		<p>改造はしない 修理技術者以外の人は分解したり修理をしない 火災・感電・けがの原因となります。修理はお買い上げの販売店または小泉成器株式会社「修理センター」にご相談ください。分解は保証の対象外となります。</p>
	<p>付属の電源コード以外は使用しない。また付属の電源コードを他の機器に使用しない 火災・感電の原因となります。</p>		<p>本機の温度が異常に高い時や煙が出ている時は、直ちに使用を中止する このような症状のときはすぐに電源プラグを抜いて、お買い上げの販売店へ点検、修理を依頼してください。</p>
	<p>電源コードは確実に差し込み、電源コードや電源プラグが傷んだり、コンセントの差し込みがゆるいときは使用しない 感電・ショート・火災の原因となります。</p>		<p>子供だけで使わせたり、幼児の手の届くところで使用しない 誤飲・けがをする恐れがあります。</p>
	<p>濡れた手で電源プラグを抜き差ししない 感電やけがの原因となります。</p>		<p>指挿入口や隙間へピンなどの金属物等、異物を入れない 万が一、異物が入った場合は、感電やけがをする恐れがあるので、直ちに電源プラグを抜き販売店の点検を受けてください。</p>
			<p>本機にダストスプレー（エアダスター）を使用しない 製品内部にガスが溜まった場合は、引火し爆発するおそれがあります。</p>

 <b>注意</b>			
	<p>不安定なところで使用しない 本機が倒れたり落ちたりし、ケガや故障の原因となります。平らで安定した場所で使用してください。</p>		<p>本機を横向きや逆さまで使用しない インク漏れや故障の原因となります。</p>
	<p>強い衝撃や振動を与えない 故障の原因となります。</p>		<p>本機を横向きや逆さまで保管しない インク漏れや故障の原因となります。</p>
	<p>本機を用途以外に使用しない 故障の原因となります。</p>		<p>本機のプリント中は指を抜かない・動かさない 可動部があるため、けがをするおそれがあります。</p>
	<p>インクカートリッジを無理に取り出さない 故障の原因となります。アプリの交換手順にしたがい交換してください。</p>		<p>電源プラグを抜くときは、電源コードを持たずに必ず先端の電源プラグを持って引き抜く 感電やショートして発火することがあります</p>
	<p>直射日光、ヒーターやエアコンの近くなど大きな温度変化がある場所に置かない 故障の原因となります。</p>		<p>温室や浴室、屋外など高温・多湿・水のかかる場所で使用しない 感電やショート・発火・故障の原因となります。</p>
	<p>電源プラグに洗剤や殺虫剤をかけない 感電やショートして発火することがあります。</p>		<p>本機に水をかけたり水につけたりしない 万一こぼれた時は、漏電や感電、加熱の恐れがあるので、直ちに電源プラグを抜き、販売店の点検を受けてください。</p>
	<p>プリントが終わった直後や設定を保存した直後に電源プラグを抜かない 電源プラグを抜いたり停電の際、まれに本機に保存した設定が出荷状態に戻ることがあります。また、インクカートリッジがキャップされないためインク詰まりが発生することがあります。</p>		<p>使用時以外は必ず電源プラグをコンセントから抜く けがややけど、絶縁劣化による感電・漏電火災の原因となります。本機の（電源）ボタンを押し、電源を切った後、電源プラグを抜いてください。</p>

# 安全上のご注意

## インクカートリッジ

### 注 意



	<p>ご使用の際はインクが目や口に入らないよう注意してください。</p> <p>万が一、目に入った時は、すぐに水で洗い流してください。そのまま放置すると目の充血や炎症を起こすおそれがあります。異常がある場合は、直ちに専門医にご相談ください。</p> <p>口に入った時は、直ちに専門医に相談してください。</p>		<p>インクカートリッジは強く振ったり落としたりしないでください。また側面を強く押したりラベルを剥がさないでください。</p> <p>インクが漏れるおそれがあります。</p>
	<p>専用のインクカートリッジ以外は使用しない</p> <p>故障の原因となります。また保証の対象外になります。</p>		<p>インクカートリッジを分解しない</p> <p>分解するとインクが目や口に入るおそれがあります。</p>

## プリコート

### 警 告

	<p>火気に近づけない</p> <p>引火しやすいので火災の原因となります。</p>
---	--

### 注 意

	<p>換気の良いところで使用する</p> <p>目やのどに刺激を感じたり、気分が悪くなった時は、すぐに新鮮な空気のある場所へ移動し、必要に応じて医師の診断を受けてください。</p> <p>開封時やご使用の際は目や口に入らないよう注意する</p> <p>万が一、目に入った時は、すぐに水で洗い流してください。そのまま放置すると目の充血や炎症を起こすおそれがあります。異常がある場合は、直ちに専門医にご相談ください。</p> <p>口に入った時は、直ちに専門医に相談してください。</p> <p>使用中または使用後、爪や肌に異常があらわれた場合は直ちに使用を中止し、専門医にご相談ください。</p> <p>周囲に小さなお子様やペットがいない事を確認し使用する。</p> <p>ご使用後はしっかりとキャップをしめて、直射日光の当たらない平らな涼しい暗所、お子様の手の届かない場所に立てて保管する。</p>		<p>爪に異常がある方、アレルギー体質の方、お肌の弱い方、小さなお子様に使用しない</p> <p>直接、爪や肌等に塗らない</p> <p>プリコートをご使用前に市販のマニキュアやベースコート等を爪に塗り、その上からプリコートを塗ってください。プリコートやインクが爪や肌に付いた場合は石鹸と水で洗い流してください。</p> <p>高温多湿な場所、極端に低温な場所、火気付近での保管や使用はしない</p> <p>変形、変質のおそれがあります。</p> <p>爪以外や本来の目的以外での使用はしない</p> <p>容器を落としたり、衝撃をあたえない</p> <p>容器が壊れる原因となります。</p> <p>使用条件や保管条件により変色や品質劣化する場合があります。</p>
--	---	---	--



# 各部のなまえとはたらき

## 各部のなまえ①

### 前面

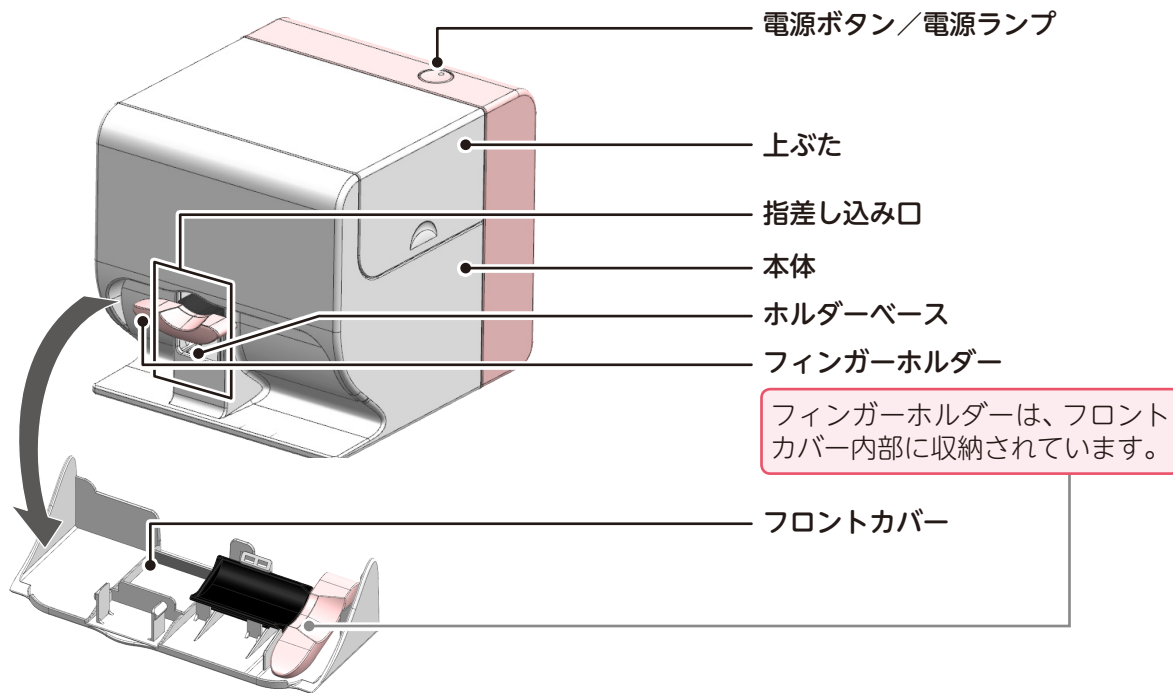

### 背面

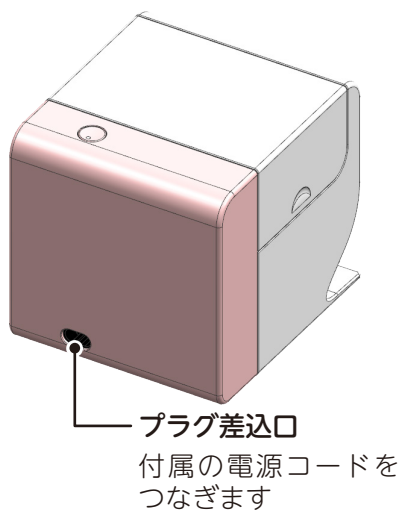

### 底面

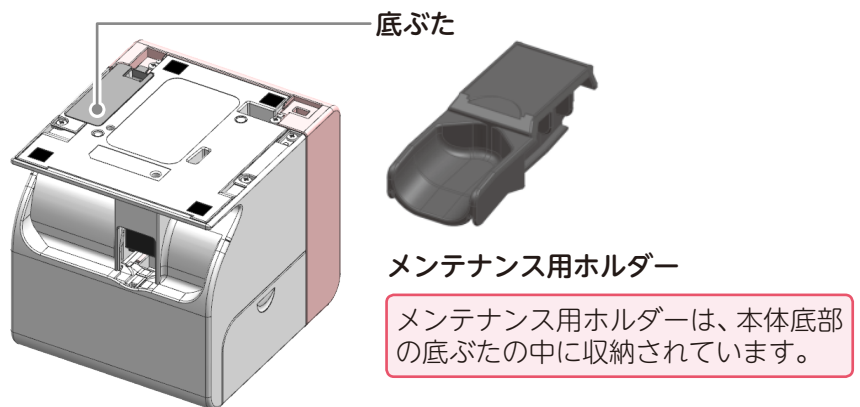

# 各部のなまえとはたらき

## 各部のなまえ②

### 内部

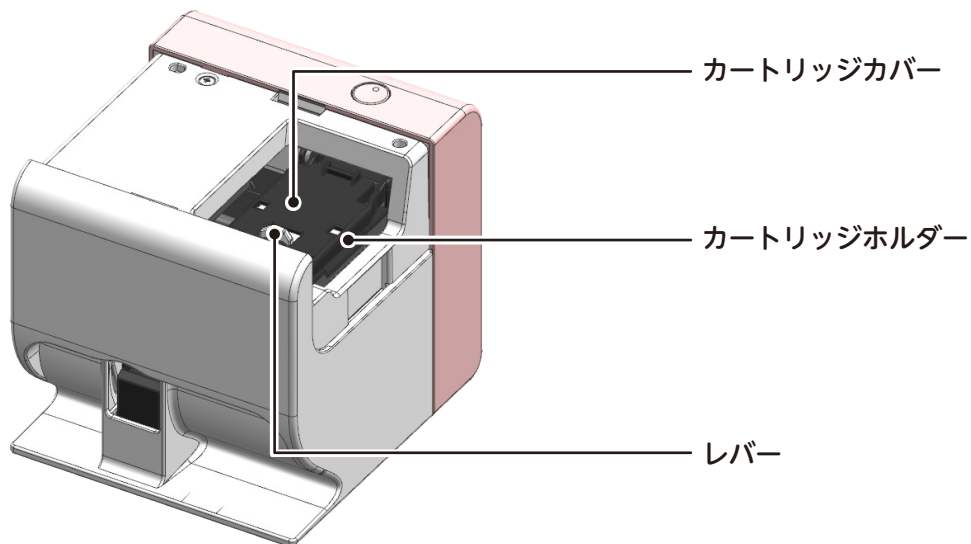

**付属品** ※以下の付属品が同梱されていることを確認してください。

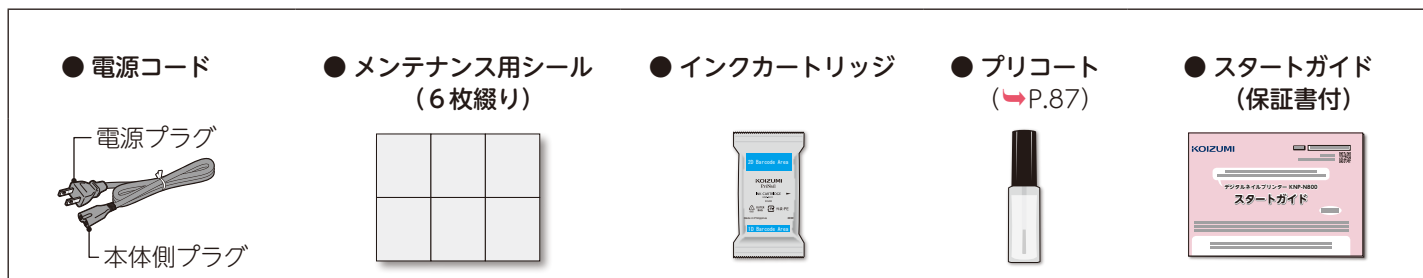

# 各部のなまえとはたらき

## 電源ボタンの操作

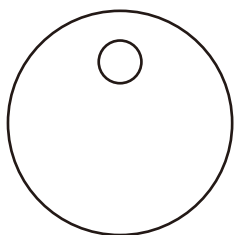

電源ボタン	機能
押す (～3秒)	<ul style="list-style-type: none"><li>電源を入れる</li><li>プリントをキャンセルする (プリント中の場合) (→P.29)</li></ul>
押し続ける (3秒以上)	電源を切る (→P.32)

## 電源ランプの点灯状態

本書では、電源ランプの点灯状態を次のように表現します。

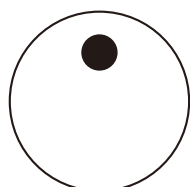

消灯

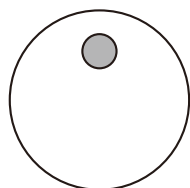

点灯

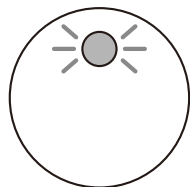

点滅

# 本体の準備をする

## テープをはがす ①

1

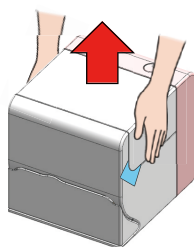

上ぶたをはずしてください。  
上ぶたの両側の取手部分を両手で持って、上ぶたを少し持ち上げてください。



上ぶたが途中で引っかかりますので、無理に持ち上げずに次の指示に従ってください。

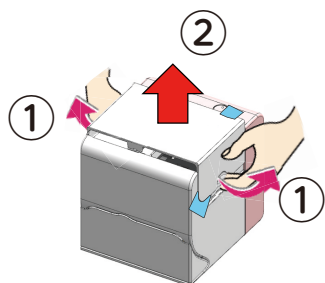
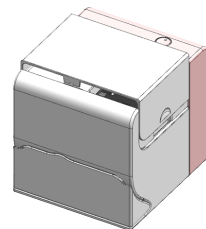

- ① 上ぶたが引っかかりますので、取手部分を外側に引っ張ってください。
- ② 取手部分を外側に引っ張った状態で、上ぶたをさらに持ち上げてください。上ぶたがはずれます。



2

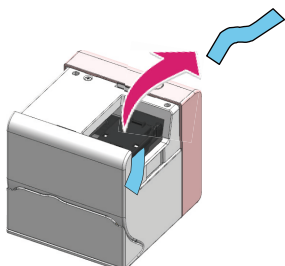

カートリッジカバーの天面に貼っているテープをはがしてください。



3

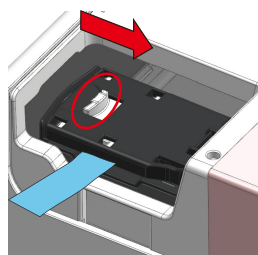

カートリッジカバーを開けてください。矢印の方向にレバーを動かすと、カートリッジカバーは開きます。



# 本体の準備をする

## テープをはがす ②

4

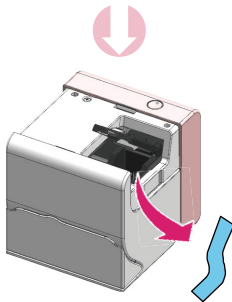

残りのテープをはがしてください。



インクカートリッジはまだセットしないでください。  
ヘッド部をキャップできないため、インクが乾燥して目詰まりする可能性があります。

インクカートリッジをセットする場合は、必ずアプリの操作に従ってセットしてください。

5

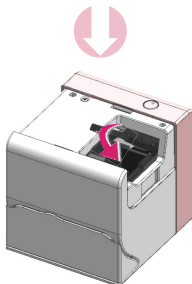

カートリッジドアを閉めてください。

6

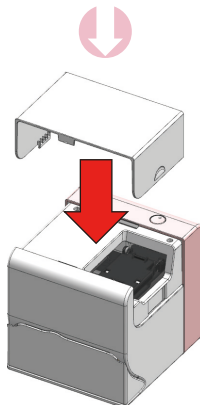

上ぶたを取り付けてください。



カートリッジドアには向きがありますので、角が丸い部分を手前に向けて装着してください。

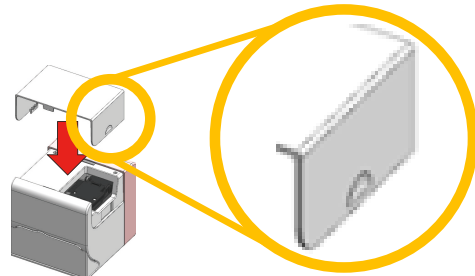



# 本体の準備をする

## 本体の電源を入れる

- 1 本体側プラグを、本体のプラグ差込口に差し込んでください。
- 2 電源プラグを、コンセントに差し込んでください。

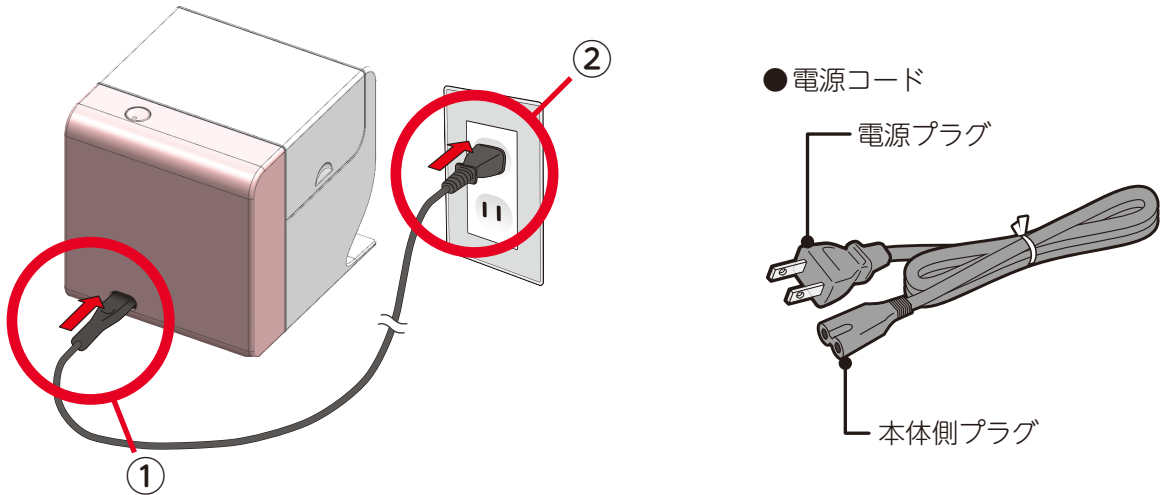

### ご注意

- 電源プラグを抜くときは、電源コードを持たずに必ず電源プラグを持って引き抜いてください。  
感電やショートして発火することがあります。
- 電源コードの上に重いものをのせないでください。  
電源コードに傷がついて、火災や感電の原因となります。

- 3 電源コードの接続が完了すると、本体の電源は自動的に入ります。
- 4 電源ランプが次のように変化しますので、青点滅（点灯）に変わるまでしばらくお待ちください。



本体の設定が完了していると、青点灯に変わります。

# 本体の準備をする

## PriNailアプリをインストールする

1 ご使用されるスマホやタブレットのOSバージョンを確認してください。

OS	動作条件
Android	6.0以降
iOS	9.0以降

※ 端末によっては、上記の動作環境を満たしていても、使用できない場合があります。

2 アプリストアの検索画面を開き、「PriNail」と入力して検索してください。

3 左のアイコンが表示されますので、あとはスマホの画面に従って、アプリをインストールしてください。



# 本体の準備をする

## 本体に接続する

1



スマホの設定アイコンをタップしてください。



ご使用されるスマホによって、表示される画面は異なる場合があります。  
必ず、事前にプリンターの電源が入っている事を確認してください。

2



「Wi-Fi」をタップしてください



Wi-Fi設定がオフになっている場合は、オンにしてください。

3



「PriNail:xxxx」をタップしてください。



複数の「PriNail:xxxx」が表示される場合は、本体底部に記載されている製造番号を確認してください。  
末尾の「xxxx」は、製造番号の末尾4桁を表しています。

4

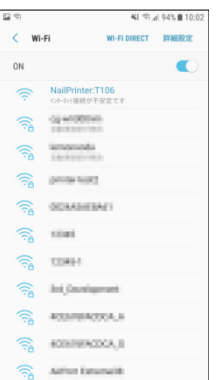

しばらく経過すると、**本体との接続が完了**します。

接続が完了すると、電源ランプが「青」から「白」に変わります。



本体と接続している間は、スマホのインターネット接続がご利用いただけません。そのため、「インターネット接続が不安定です」などのメッセージ（スマホによって異なります）が表示されることがあります。本体との接続は問題ありませんので、そのままご使用ください。

# 本体の準備をする

## アプリを起動する

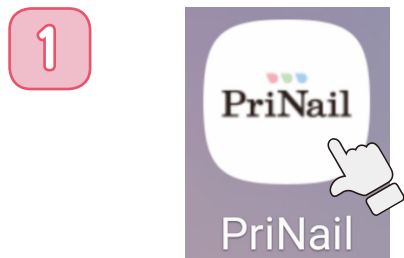

アプリのアイコンをタップしてください。



※必ず、事前に本体の電源が入っている事を確認してください。



スマホへのアクセス許可を聞かれますので、必ず「許可」してください。



本アプリは、スマホ内に保存されている写真を使用することがあるため、アクセスを許可しない場合、アプリを使用することができません。必ずアクセスを許可してください。



[設定を開始]をタップしてください。

次はインクカートリッジをセットします。

# 本体の準備をする

## インクカートリッジをセットする ①

1

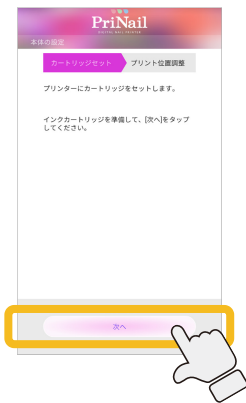

インクカートリッジを準備してください。

袋からインクカートリッジを取り出してください。

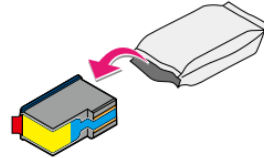

保護フィルムをはがしてください。

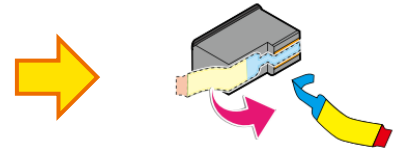

保護フィルムをはがす際、インクカートリッジの金属部に触れないように注意してください。

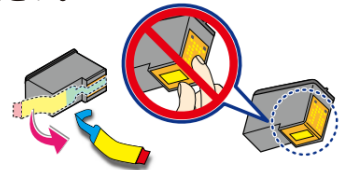

インクカートリッジの準備ができたなら、[準備完了]をタップしてください。



カートリッジホルダーがカートリッジ交換位置に移動します。

2



この画面が表示されたら、本体にインクカートリッジをセットします。



インクカートリッジをセットするまで[次へ]をタップしないでください。

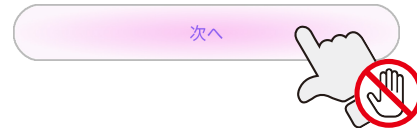

3

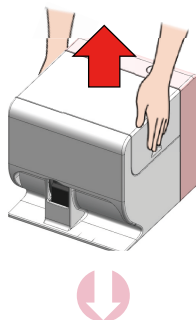

上ぶたの両側の取手部分を両手で持って、上ぶたを少し持ち上げてください。



上ぶたが途中で引っかかりますので、無理に持ち上げずに次の指示に従ってください。

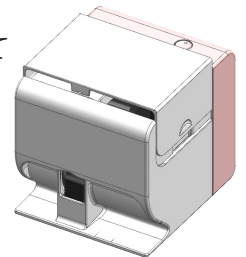



# 本体の準備をする

## インクカートリッジをセットする ②

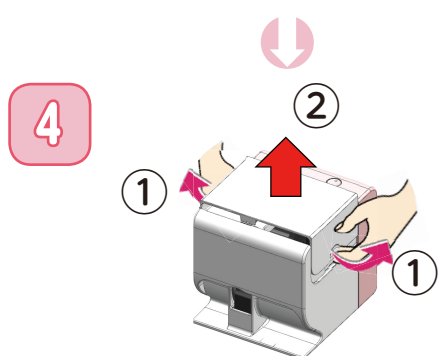

- ① 上ぶたが引っかかりますので、取手部分を外側に引っ張ってください。
- ② 取手部分を外側に引っ張った状態で、上ぶたをさらに持ち上げてください。上ぶたがはずれます。

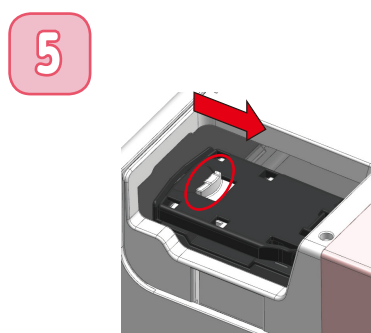

カートリッジカバーを開けてください。矢印の方向にレバーを動かすと、カートリッジカバーは開きます。



インクカートリッジをセットするには、アプリでの操作が必要です。カートリッジカバーが開かない場合は、アプリの画面を確認いただき、最初のステップからやり直してください。

(➡P.14)

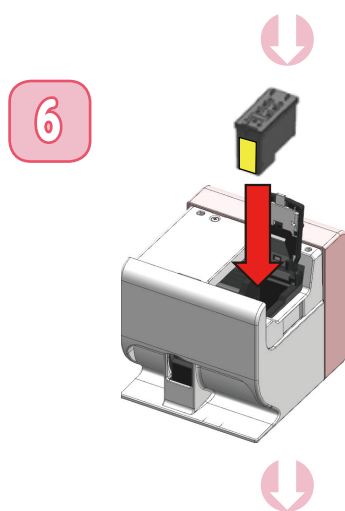

インクカートリッジを挿入して、カートリッジカバーを閉めてください。



カチッと音がするまでしっかりと閉めてください。



# 本体の準備をする

## インクカートリッジをセットする ③

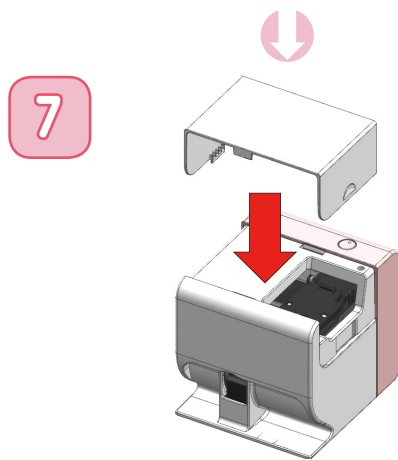

上ぶたを取り付けてください。



上ぶたには向きがありますので、角が丸い部分を手前に向けて取り付けてください。

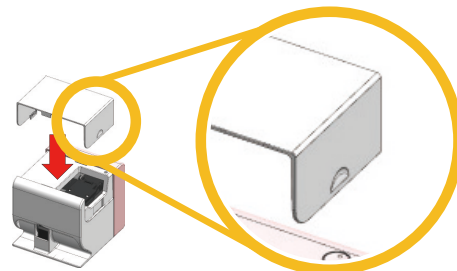

[次へ]をタップしてください。



カートリッジホルダーがキャップ位置に移動します。

※インクカートリッジのプリントヘッドの乾燥を防ぐために、プリント終了時や電源を切ったときなど、自動的にインクカートリッジをキャップ位置に移動して、プリントヘッドをキャップします。

インクカートリッジをセットしたら、次はプリント位置の調整を行います。

# 本体の準備をする

## プリント位置を調整する ①

1



2

① ※ 貼る向きに注意

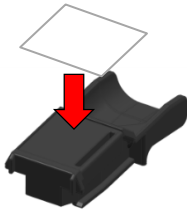

②

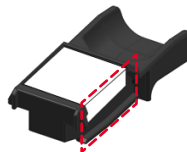

※ 側面までしっかり貼る



3



インクカートリッジをセットしたら、次にメンテナンス用ホルダーとメンテナンス用シールを準備します。

① 付属しているメンテナンス用シールを1枚はがし、メンテナンス用ホルダーに貼ってください。



右図の矢印の角にメンテナンス用シールの角を当てて貼ります。壁に乗り上げたり、シワができないように注意して貼ってください。

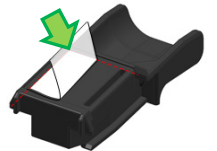

② メンテナンス用シールが浮き上がらないように、メンテナンス用ホルダーの側面まで、しっかりと貼ってください。



側面まで貼れていないと、プリント位置の調整ができません。必ず側面までしっかりと貼ってください。

(P.89)

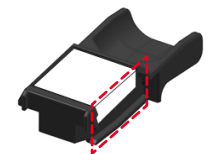

※ 側面までしっかり貼る



メンテナンス用ホルダーは、本体の底部に収納されています。

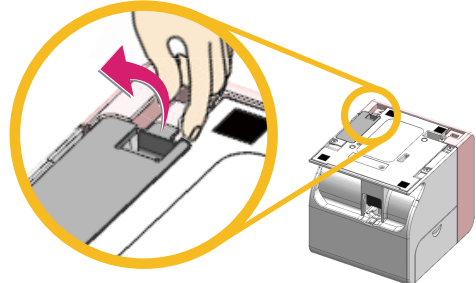

[次へ]をタップしてください。

# 本体の準備をする

## プリント位置を調整する ②

4



この画面が表示されたら、メンテナンス用ホルダーをセットします。



メンテナンス用ホルダーをセットするまで、[調整を開始]をタップしないでください。

調整を開始



5

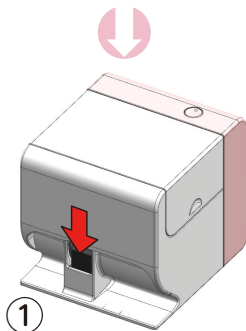

① ホルダーベースを指で下まで押して、下げてください。



ホルダーベースを最下部まで押すと、ホルダーベースが下部で固定されます。

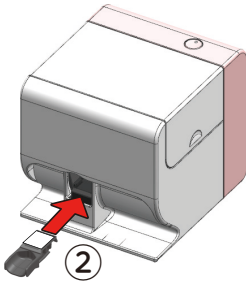
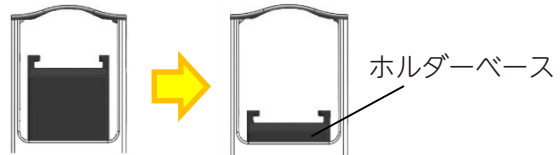

② メンテナンス用ホルダーを、ホルダーベースのガイドに沿って、しっかり奥まで差し込んでください。

6

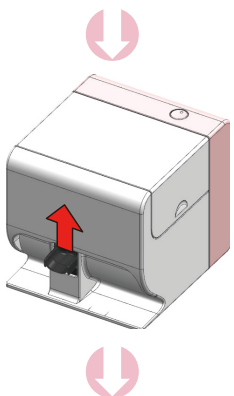

メンテナンス用ホルダーを下に押して、上げてください。



メンテナンス用ホルダーを最下部まで押して離すと、上にあがります。

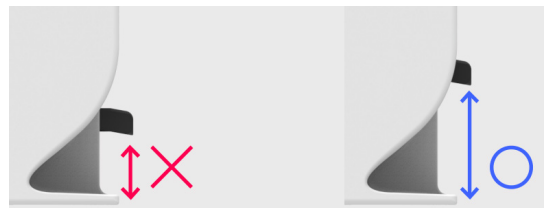

# 本体の準備をする

## プリント位置を調整する ③

7



[調整を開始]をタップしてください。

8



自動でプリント位置を調整しますので、しばらくお待ちください。

9



「プリント位置の調整が完了しました。」と表示されたら、調整は完了です。最後に、フィンガーホルダーをセットします。



右の画面が表示された場合、本取扱説明書の「困ったときは」の「プリント位置が調整できない」をご確認いただき、もう1度、プリント位置の調整を行ってください。

(P.69)



電源ランプが白点灯します。

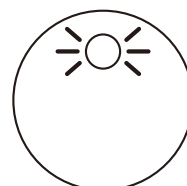

白点滅

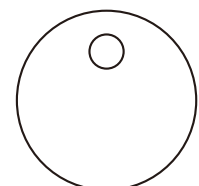

白点灯



# 本体の準備をする

## プリント位置を調整する ④

10

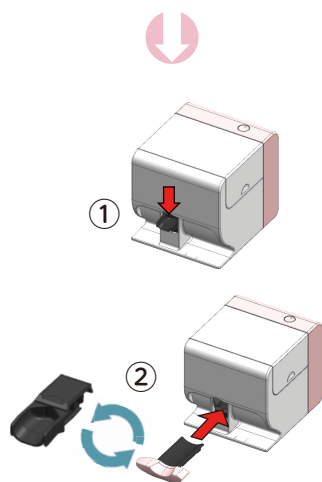

- ① メンテナンス用ホルダーを下まで押して、下げてください。
- ② メンテナンス用ホルダーを取り外し、フィンガーホルダーをホルダーベースのガイドに沿って、取り付けてください。



使い終わったメンテナンス用ホルダーは、本体の底部に収納してください。

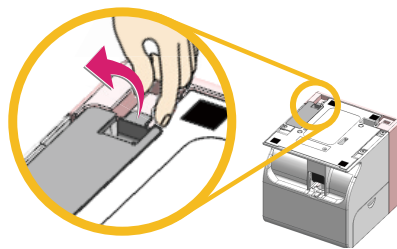

11



[OK] をタップしてください。

12



[OK] をタップしてください。

13

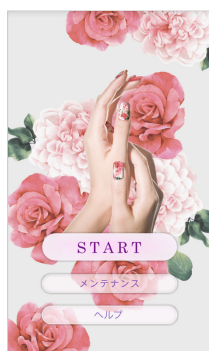

# ネイルプリントをする

## ネイルプリントをする前に ①

アプリを使ってネイルプリントをする前に、次のステップに従ってプリントする爪の準備をしましょう。

### 準備するもの

- アプリがインストールされたスマホまたはタブレット
  - ベースカラー (ネイルポリッシュ (マニキュア)等) 市販品
  - トップコート (ネイルポリッシュ (マニキュア)等) 市販品
- ※ 本製品に白色のインクは出ません。ネイルデザインの色により近い色を再現するために、ベースカラーは白色をおすすめします。
- ※ 水溶性などのトップコートを使用しますと、プリントがにじんだり、剥がれる場合があります。

## 1 爪のケア

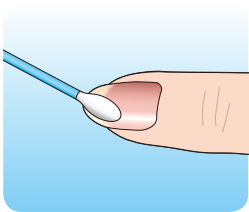

ムラなくプリントするためには、爪を清潔にし、表面を滑らかに整えておく必要があります。まずはハンドソープやせっけんで、爪をきれいに洗いましょう。

その後、できればエタノールを含ませたコットンなどで爪の表面の油分を落としてください。

## 2 ベースカラー (ネイルポリッシュ (マニキュア)) を塗る

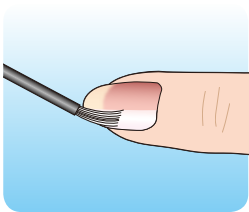

爪にベースカラーが塗られていないときれいにプリントができません。

必ずデザインに合ったベースカラーを塗るようにしてください。

ベースカラーを塗った後は、しっかりと乾燥させてから次の手順に進んでください。ジェルネイルの場合は、塗った後にLED/UVライトでしっかりと硬化させてから次の手順に進んでください。

※ お使いになるネイルポリッシュ (マニキュア) やジェルネイルの種類によって乾燥時間や硬化時間は異なります。



- 爪の根元ギリギリに筆を置くとはみ出しやすいので、筆は根元から 1mm ほど空けて、優しい力で素早く広げます。
- 皮膚につかないように注意しながら、全体に薄く均一に塗ってください。ムラになる場合は薄く 2 度塗りすることをおすすめします。
- はみ出した箇所は、綿棒やコットンを巻き付けたウッドスティックにリムーバーをふくませ拭き取ります。ベースカラーが乾く前に拭き取れば、簡単にはみ出しを消すことができます。
- LED/UV ライトで硬化するジェルは、波長が合わないものは硬化しません。波長の合ったジェルとライトを選びましょう。

# ネイルプリントをする

## ネイルプリントをする前に ②

### 3 プリコートを塗る

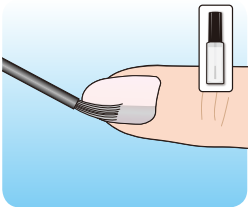

商品に付属しているプリネイル専用プリコートをベースカラーを塗った後の爪に塗ってください。

- ※ 本製品を使用する場合は必ずプリネイル専用プリコートを塗る必要があります。よく振ってからご使用ください。  
プリコートを塗った後、しっかりと乾燥させます（約1～2分。量によっては長くしてください）



- 皮膚につかないように注意しながら、全体にムラなく塗ってください。
- 水性のため、こすったり手を洗うと剥がれてしまいます。乾燥後はあまり時間を置かずにネイルプリントをしましょう。

実際にアプリを使ってネイルプリントをしましょう。

# ネイルプリントをする

## PriNailアプリの画面

.....

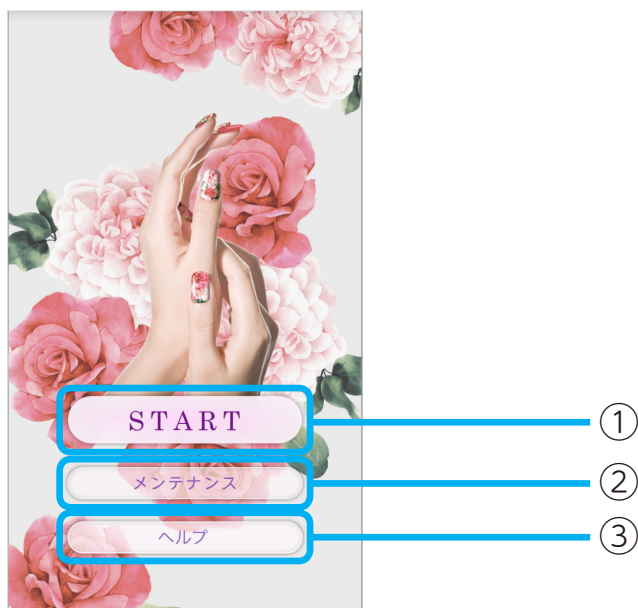

番号	機能の説明
①	デザインの作成や編集を行い、ネイルプリントをします。 (➡P.24)
②	インクの残量を確認したり、本体のメンテナンスを行います。 (➡P.33～51)
③	本体の使い方や、アプリの使い方などのヘルプを表示します。 (➡P.80)

# ネイルプリントをする

## デザインを決定する ①

1



[START] をタップしてください。

2



本アプリの使い方※が表示されますので、左へスワイプして画面を進めてください。

全ての説明が終わったあと、[デザイン作成] をタップしてください。



※初めてネイルプリントをするときのみ表示されます。  
2回目以降は表示されません。

3



収録デザインの一覧が表示されます。  
プリントしたい収録デザインをタップしてください。



[プリントの履歴から選ぶ] をタップすると、最近プリントしたデザインの一覧が表示されます。同じデザインをプリントしたい場合は、タップしてください。

(➡P.65)

アプリ内に保存しているデザインを使用する場合や、新規で全ての爪のデザインを個別に作成したい場合は、[新規作成 / 保存したデザインから選ぶ] をタップしてください。

(➡P.63 ~ 64)



# ネイルプリントをする

## デザインを決定する ②

4

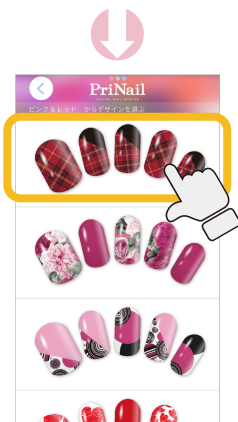

デザインサンプルがいくつか表示されます。  
プリントしたいデザインサンプルをタップしてください。

5



ネイルプリントをするデザインをタップしてください。



[デザイン編集]をタップすると、表示されているデザインを個別に変更することができます。(→P.52)

[トップに戻る]をタップすると、ネイルプリントを中断してアプリのトップ画面に戻ります。

次に、爪のプリント範囲を決定します。



デザインをタップすると、表示しているデザインがプリント履歴として自動保存されます。

(→P.65)

# ネイルプリントをする

## 爪のプリント範囲を決定する ①

- 1



フィンガーホルダーをセットして、[完了]をタップしてください。

💡 [今後表示しない]にチェックを入れて[完了]をタップすると、次回からこの画面は表示されません。
- 2



ネイルプリントをする指を、指差し込み口に入れて、フィンガーホルダーを下に押し、上げてください。

💡 フィンガーホルダーを最下部まで押し離すと、上にあがりずります。

- 3



位置調整の注意点を確認して、[OK]をタップしてください。

💡 [今後表示しない]にチェックを入れて[OK]をタップすると、次回からこの画面は表示されません。
- 4



水色のガイドに爪を合わせて、[爪を撮影]をタップしてください。

💡 爪の位置が水色のガイドに合うように、位置を調整してください。

(爪の左右の中心) (爪の上面)

(爪の根本)



自分でプリント範囲を指定したい場合は、[自動爪検出]のチェックを外してから[爪を撮影]をタップしてください。(P.66)

# ネイルプリントをする

## 爪のプリント範囲を決定する ②

5

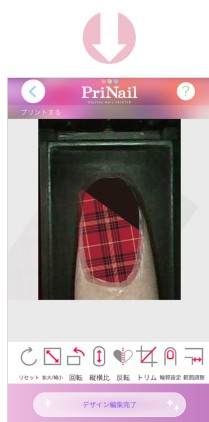

次に、プリントする  
デザインの調整／編集を  
行います

プリント範囲が決定すると、デザイン編集画面が表示されます。

# ネイルプリントをする

## デザインを調整／編集する

1

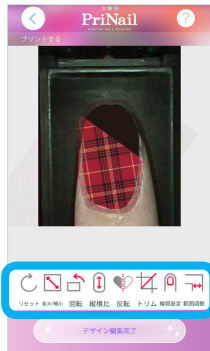

プリントするデザインが決定したら、ネイルプリントをします。

プリントするデザインの調整や編集を行います。  
画面下部のアイコンをタップすると、さまざまなデザイン編集を行うことができます。



編集中の内容を破棄します。



拡大・縮小ができます。(30%～300%)



回転できます。(360度)



縦横比を変更できます。



左右反転ができます。



トリミングができます。(→P.61)



爪の輪郭を自由に設定できます。  
輪郭を設定することで、プリント範囲も変更されます。  
(→P.66)



プリント範囲の調整ができます。(→P.71)

# ネイルプリントをする

## プリントする ①

- 

[デザイン編集完了]をタップしてください。
- 

表示される画像に指の位置を合わせたあと、[プリント開始]をタップしてください。
- 

ネイルプリント中です。プリントが終わるまで、指を動かさないでください。

 プリント中に本体の電源ボタンを押すと、プリントがキャンセルされます。

- 

指を抜いて、[OK]をタップしてください。

# ネイルプリントをする

## プリントする ②

5



プリント選択画面に戻ります。

続けて別の爪にネイルプリントをする場合は、ネイルプリントをするデザインをタップしてください。(➡P.26)

ネイルプリントを終了する場合は、[トップに戻る]をタップしてください。



上手くプリントできなかった場合は、「困ったときは」の「ネイルプリントがきれいにできない」を参照してください。(➡P.73)

もう1度ネイルプリントをやり直したい場合は、コットンに水を含ませてこすると、インクを消すことができます。この時、プリコートも一緒に剥がれるため、「ネイルプリントをする前に」の「プリコートを塗る」からやり直してください。(➡P.22)

# ネイルプリントをする

## ネイルプリントをした後は

ネイルプリントをした後は、次のステップに従って仕上げを行います。

### 1 トップコートを塗る

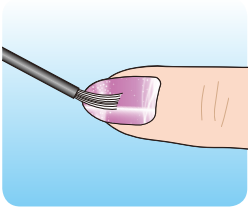

プリントしたインクが乾いたら、最後にトップコートで仕上げます。ネイルプリントを保護し、ネイルに光沢が出て綺麗に発色します。トップコートが塗られていないとプリントが剥がれてしまうため必ず塗ってください。

※ 必ずインクが乾いた後に、トップコートを塗ってください。

※ 水溶性などのトップコートを使用しますと、プリントがにじんだり、剥がれる場合があります。



ネイルプリントを長持ちさせるために、爪の先端の断面部分や裏側もしっかりと塗ってください。

### 2 最後に

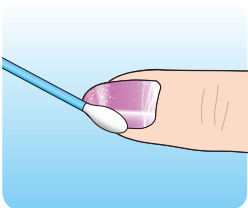

トップコートが完全に乾いたら、はみ出したインクやプリコートは綿棒やコットンに水をふくませて拭き取ります。

※ このデジタルネイルプリンターは手の爪専用です。足の爪には使用できません。

※ ジェルネイルにも使用できます。ジェルネイルの場合はLED/UVライトが必要です。お使いになるジェルネイルの使用手順にそってベースカラー・トップコートを塗ってください。



UVライト／LEDライトで硬化するジェルは、波長が合わないものは硬化しません。波長の合ったジェルとライトを選びましょう。

# ネイルプリントをする

## 使い終わったら

- 1 電源ボタンを押し続けてください。(3秒以上)  
本体の電源が切れます。

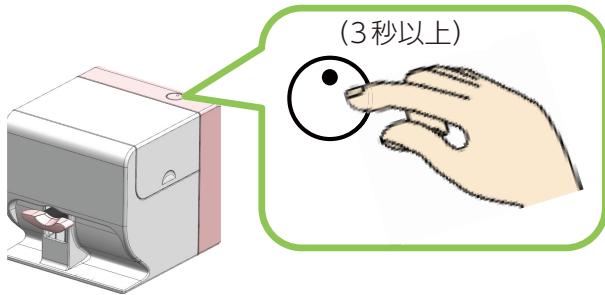

電源ランプが消えるまで、電源プラグをコンセントから抜かないでください。

### ご注意

インクジェットプリンターは、プリントヘッドのノズルが乾燥することを防ぐため、プリント終了後はプリントヘッドにキャップをしています。しかし、プリント後すぐ(電源ランプが消える前に)コンセントから電源プラグを抜くと、プリントヘッドのキャップが出来ないため、ノズルが乾燥し、インクが目詰まりの原因になったり、本体に保存した設定が出荷状態に戻る場合があります。必ず、本手順にしたがって、電源を切ってください。

- 2 フィンガーホルダーを取り外して、フロントカバーに収納してください。

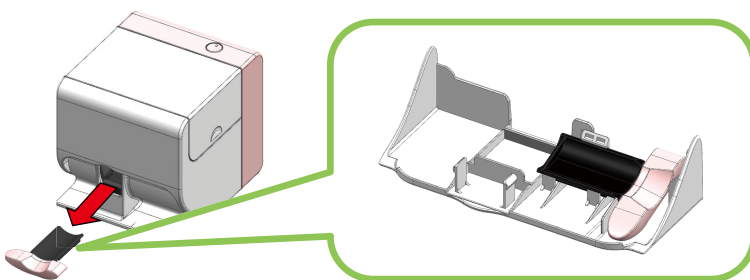

- 3 最後に、フロントカバーを本体に取り付けてください。

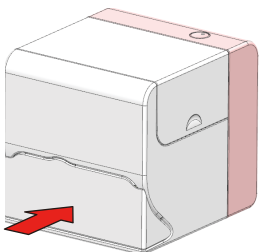



# インクカートリッジを交換する

## インクの残量を確認する

1



[メンテナンス] をタップしてください。

2



インクの残量が表示されます。



インクが十分にあります。



インクが少し減りました。



インクが減ってきています。



インクが残りわずかです。

新しいインクカートリッジを準備してください。



インク残量がありません。

新しいインクカートリッジに交換してください。



インクカートリッジに関するエラーが発生しています。

※ インクが残りわずかになると、プリントがかすれたり、デザインとは異なる色がプリントされることがあります。早めのインク交換をお勧めします。

# インクカートリッジを交換する

## インクカートリッジを交換する ①

- 

[メンテナンス]をタップしてください。
- 

[インクカートリッジ交換]をタップしてください。
- 

[交換を開始]をタップしてください。

 カートリッジホルダーがカートリッジ交換位置に移動します。
- 

この画面が表示されたら、本体のインクカートリッジを交換します。

 インクカートリッジの交換が完了するまで、[交換完了]をタップしないでください。  
 交換完了

# インクカートリッジを交換する

## インクカートリッジを交換する ②

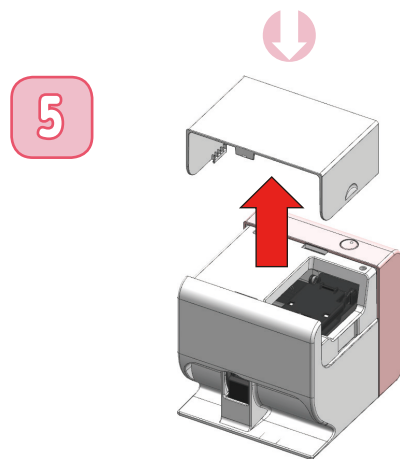

上ぶたを取り外してください。

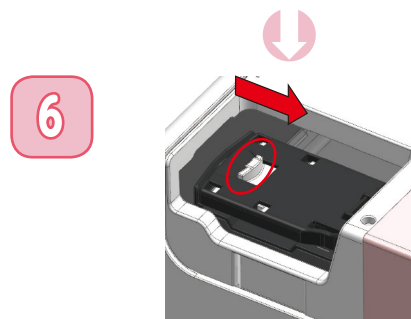

カートリッジカバーを開けてください。  
矢印の方向にレバーを動かすと、カートリッジカバーは開きます。

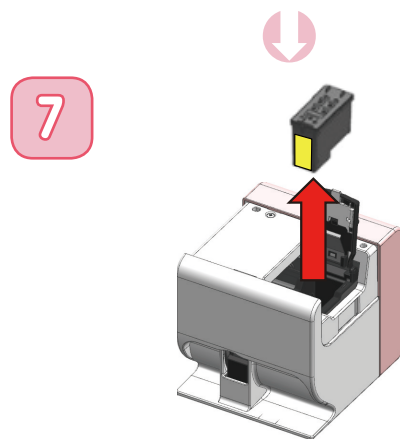

インクカートリッジを取り外してください。

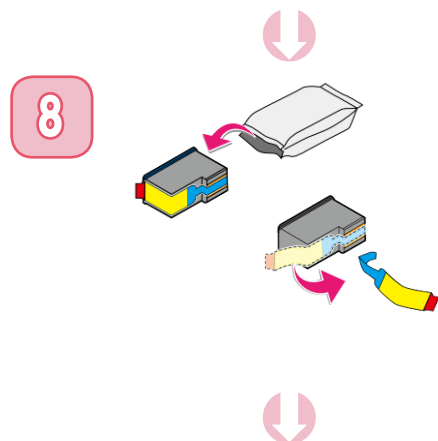

新しいインクカートリッジを準備してください。



保護フィルムをはがず際、インクカートリッジの金属部に触れないように注意してください。

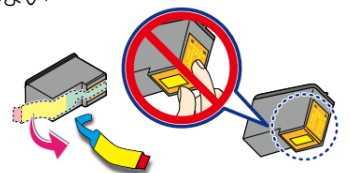

# インクカートリッジを交換する

## インクカートリッジを交換する ③

9

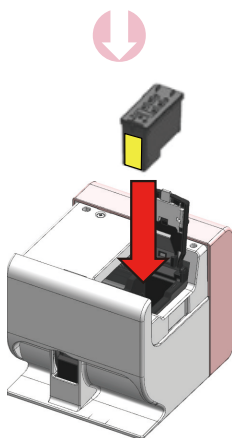

インクカートリッジを挿入して、カートリッジカバーを閉めてください。



カチッと音がするまでしっかりと閉めてください。



10

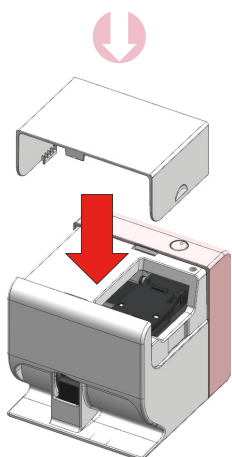

上ぶたを取り付けてください。



上ぶたには向きがありますので、角が丸い部分を手前に向けて取り付けてください。

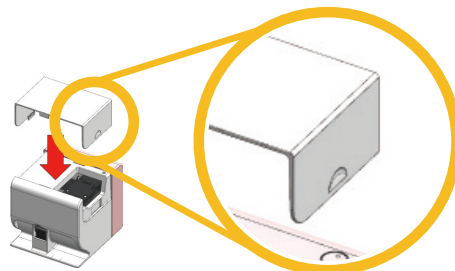

11



[交換完了]をタップしてください。



カートリッジホルダーがキャップ位置に移動します。

続けて、プリント位置の調整を行ないます。

# インクカートリッジを交換する

## インクカートリッジを交換する ④

12

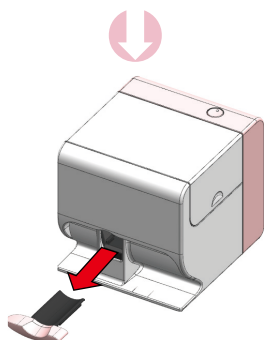

フィンガーホルダーを取り外してください。

13



[次へ]をタップしてください。

14

① ※ 貼る向きに注意

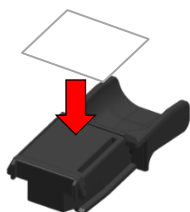

① 付属しているメンテナンス用シールを1枚はがし、メンテナンス用ホルダーに貼ってください。



メンテナンス用ホルダーは、プリンターの底部に収納されています。

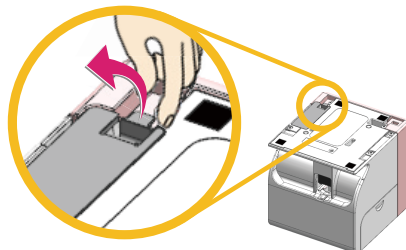

右図の矢印の角にメンテナンス用シールの角を当てて貼ります。壁に乗り上げたり、シワができないように注意して貼ってください。

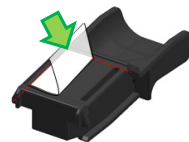

②

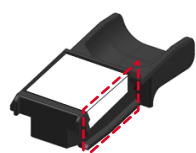

※ 側面までしっかり貼る

② メンテナンス用シールが浮き上がらないように、メンテナンス用ホルダーの側面まで、しっかりと貼ってください。



側面まで貼れていないと、プリント位置の調整ができません。必ず側面までしっかりと貼ってください。

(→ P.89)

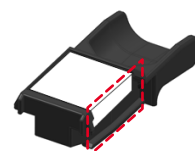

※ 側面までしっかり貼る

# インクカートリッジを交換する

## インクカートリッジを交換する ⑤

15



[次へ]をタップしてください。

16

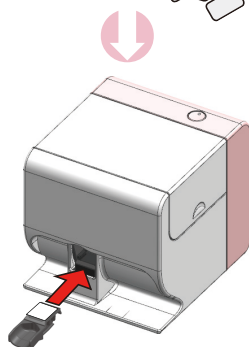

メンテナンス用ホルダーをしっかりと奥まで差し込んで、メンテナンス用ホルダーを下に押し、上げてください。



下方向に押し離すと、上にあがります。

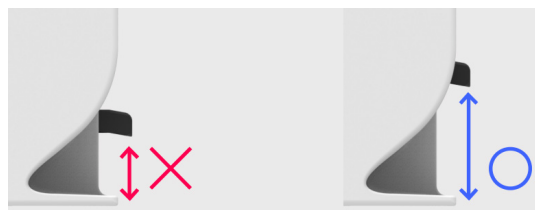

17



[調整を開始]をタップしてください。



メンテナンス用ホルダーをセットするまで、[調整を開始]をタップしないでください。



調整を開始

# インクカートリッジを交換する

## インクカートリッジを交換する ⑥

18



自動でプリント位置を調整しますので、しばらくお待ちください。

19

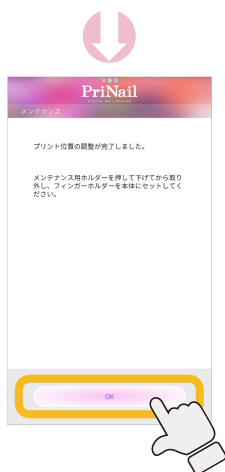

「プリント位置の調整が完了しました。」と表示されたら調整は完了です。  
[OK]をタップしてください。



メンテナンス用ホルダーを取り外し、フィンガーホルダーをセットしてください。

メンテナンス用ホルダーは、  
本体の底部に収納してください。  
(→P.20)

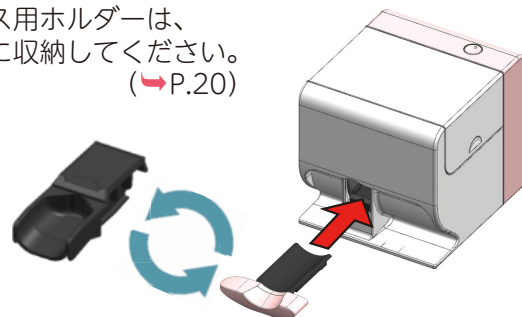

20



メニュー画面に戻ります。

# メンテナンスを行う

## プリント品質を確認する ①

1



[メンテナンス]をタップしてください。

2



[プリントチェック]をタップしてください。

3

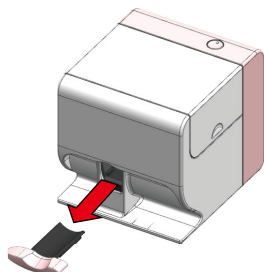

フィンガーホルダーを取り外してください。

4



[次へ]をタップしてください。



# メンテナンスを行う

## プリント品質を確認する ②

5

① ※ 貼る向きに注意

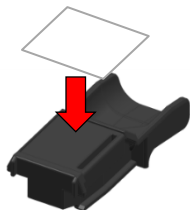

① 付属しているメンテナンス用シールを1枚はがし、メンテナンス用ホルダーに貼ってください。



メンテナンス用ホルダーは、プリンターの底部に収納されています。

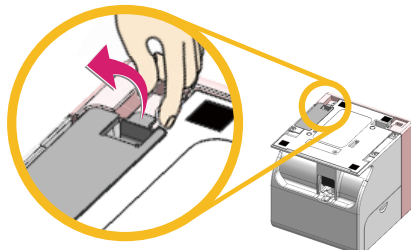

右図の矢印の角にメンテナンス用シールの角を当てて貼ります。壁に乗り上げたり、シワができないように注意して貼ってください。

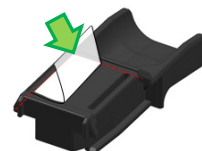

②

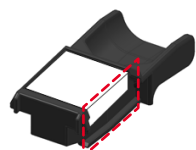

※ 側面までしっかり貼る

② メンテナンス用シールが浮き上がらないように、メンテナンス用ホルダーの側面まで、しっかりと貼ってください。



側面まで貼れていないと、プリント位置の調整ができません。必ず側面までしっかりと貼ってください。

(→ P.89)

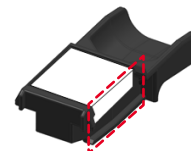

※ 側面までしっかり貼る

6



[次へ]をタップしてください。

# メンテナンスを行う

## プリント品質を確認する ③

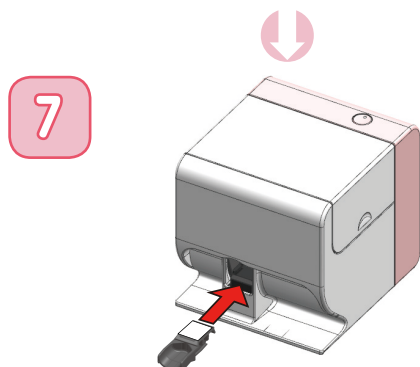

メンテナンス用ホルダーをしっかりと奥まで差し込んで、メンテナンス用ホルダーを下に押し、上げてください。



[プリントを開始] をタップしてください。

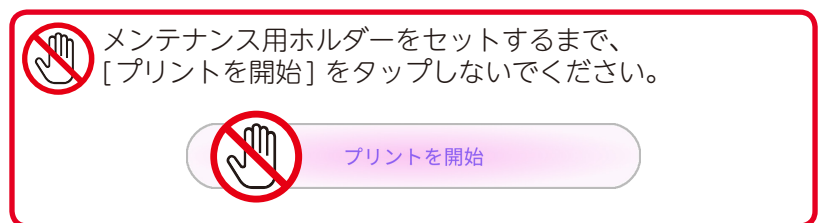

プリント中ですので、しばらくお待ちください。

# メンテナンスを行う

## プリント品質を確認する ④

10



この画面が表示されたら、メンテナンス用ホルダーを取り出し、プリント結果を確認してください。



プリント品質に問題はありません。



赤、青、緑の長方形が  
プリントされている。

ヘッドクリーニングを行ってください。(→P.44)



色がかすれている。



横スジがある。



プリント結果に問題が無ければ、[完了]をタップしてください。

11



メニュー画面に戻ります。



プリント品質に問題が無ければ、フィンガーホルダーを  
セットしてください。

メンテナンス用ホルダーは、本体の底部に収納してください。  
(→P.20)

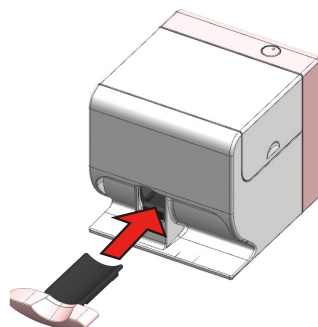

# メンテナンスを行う

## ヘッドクリーニングを行う ①

1



[メンテナンス]をタップしてください。

2



[ヘッドクリーニング]をタップしてください。

3

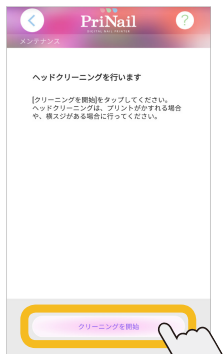

[クリーニングを開始]をタップしてください。

4

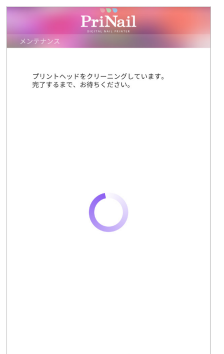

ヘッドクリーニングはインクを消費するため、頻繁に行うと、インクの減りが早まります。ご注意ください。

# メンテナンスを行う

## ヘッドクリーニングを行う ②

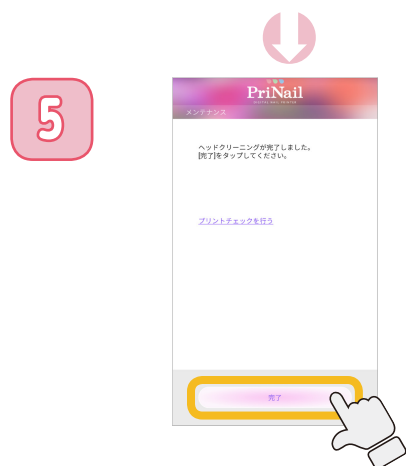

「ヘッドクリーニングが完了しました。」と表示されたら、クリーニングは完了です。  
[完了]をタップしてください。



プリント品質を確認したい場合は、[プリントチェックを行う]をタップしてください。(→P.40)



メニュー画面に戻ります。

# メンテナンスを行う

## プリント位置を調整する ①

1



[メンテナンス] タップしてください。

2



[プリント位置調整] をタップしてください。

3

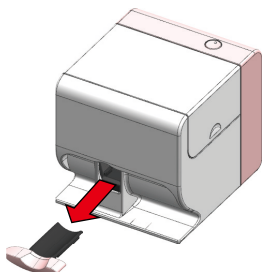

フィンガーホルダーを取り外してください。

4



[次へ] をタップしてください。

# メンテナンスを行う

## プリント位置を調整する ②

5

① ※ 貼る向きに注意

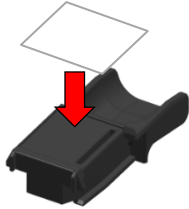

① 付属しているメンテナンス用シールを1枚はがし、メンテナンス用ホルダーに貼ってください。



メンテナンス用ホルダーは、プリンターの底部に収納されています。

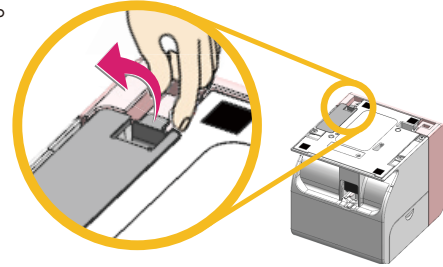

右図の矢印の角にメンテナンス用シールの角を当てて貼ります。壁に乗り上げたり、シワができないように注意して貼ってください。

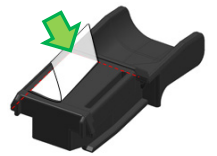

②

※ 側面までしっかり貼る

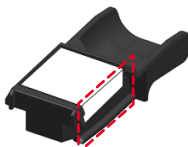

② メンテナンス用シールが浮き上がらないように、メンテナンス用ホルダーの側面まで、しっかりと貼ってください。



側面まで貼れていないと、プリント位置の調整ができません。必ず側面までしっかりと貼ってください。

(P.89)

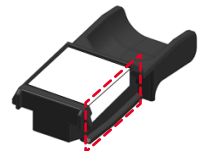

※ 側面までしっかり貼る



# メンテナンスを行う

## プリント位置を調整する ③



[次へ]をタップしてください。

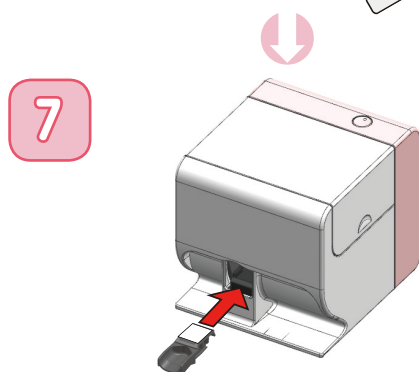

メンテナンス用ホルダーをしっかり奥まで差し込んで、メンテナンス用ホルダーを下に押し、上げてください。



[調整を開始]をタップしてください。

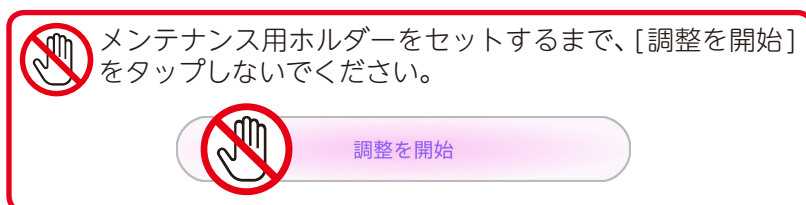



# メンテナンスを行う

## プリント位置を調整する ④



自動でプリント位置を調整しますので、しばらくお待ちください。



「プリント位置の調整が完了しました。」と表示されたら、調整は完了です。  
[OK]をタップしてください。



メンテナンス用ホルダーを取り外し、フィンガーホルダーをセットしてください。

メンテナンス用ホルダーは、本体の底部に収納してください。  
(→P.20)

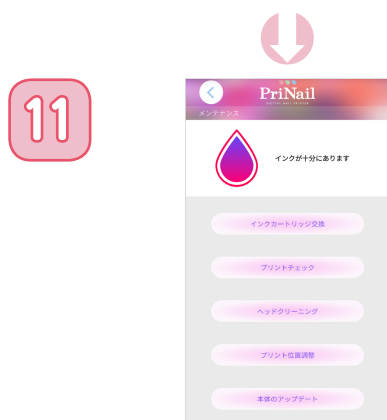
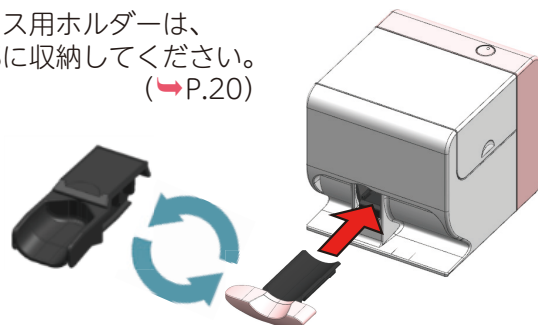

メニュー画面に戻ります。

# メンテナンスを行う

## 本体をアップデートする ①

1



[メンテナンス]をタップしてください。

2

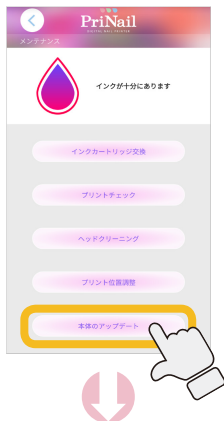

[本体のアップデート]をタップしてください。

3

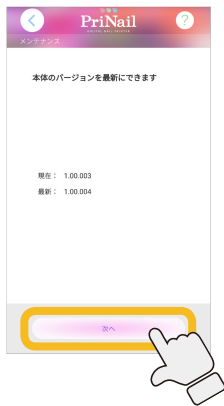

[次へ]をタップしてください。



アップデート情報が無い場合は、  
右の画面が表示されますので、  
[戻る]ボタンをタップしてください。  
メニュー画面に戻ります。



4

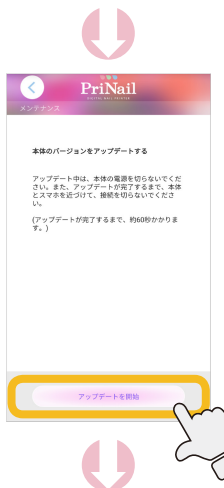

[アップデートを開始]をタップしてください。

# メンテナンスを行う

## 本体をアップデートする ②



アップデート用のデータをダウンロードしています。



本体をアップデートしています。

### ! CAUTION

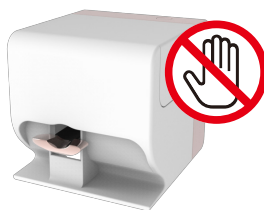

アップデートが完了するまで、  
本体の電源を切らないでください。



「アップデートが完了しました」と表示されたら、アップデートは完了です。  
[OK]をタップしてください。



アプリのトップ画面に戻ります。



本体との接続が切れますので、スマホの設定画面より、再度本体と接続する必要があります。

(➡P.12)

# デザインを作成する

## デザイン作成画面

1 [デザイン編集]をタップしてください。



デザイン編集の方法※が表示されますので、左へスワイプして画面を進めてください。

2 全ての説明が終わったあと、[デザイン編集スタート]をタップしてください。



※初めてデザイン編集を行うときのみ表示されます。2回目以降は表示されません。

3 デザイン作成画面です。



個々のデザインを編集できます。(➡P.53)

デザインのコピー／入替えができます。(➡P.54)

次のデザインに変更できます。

① スマホ内の写真 (➡P.56)

② 収録デザイン (➡P.58)

デザインの編集が完了したら、タップしてください。

# デザインを作成する

## 個々のデザインを編集する

- 

編集したいデザインをタップしてください
- 

タップしたデザインが拡大表示されます。  
画面下部のアイコンをタップすると、さまざまなデザイン編集を行うことができます。

  -  編集中の内容を破棄します。
  -  拡大・縮小ができます。(30% ~ 300%)
  -  回転できます。(360度)
  -  縦横比を変更できます。
  -  左右反転ができます。
  -  トリミングができます。(➡P.61)

デザインの編集が完了したら、[デザイン編集完了]をタップしてください。  
デザインが変更され、デザイン作成画面に戻ります。
- 

[デザイン決定]をタップすると、デザイン編集は完了です。

# デザインを作成する

## デザインをコピー／入れ替えをする ①

- 

コピー／入れ替えをする元のデザインを長押ししてください。デザインが選択されます。
- 

コピー／入れ替えをしたい爪までドラッグ(移動)したら、次はドロップしてください(指を離してください)。

 コピー／入れ替え先の爪は、ドラッグで選択されると、爪のエッジ部分が変わります。

- 

ダイアログでメニューが表示されますので、[デザインをコピー]か[デザインを入れ替え]をタップしてください。

<デザインをコピー>



[デザインをコピー]をタップすると、デザインがコピーされて表示されます。

<デザインを入れ替え>



[デザインを入れ替え]をタップすると、デザインが入れ替わって表示されます。

# デザインを作成する

## デザインをコピー／入れ替えをする ②

4



[デザイン決定]をタップすると、デザインのコピー／入れ替えは完了です。

# デザインを作成する

## デザインを変更する(スマホの画像を使う) ①

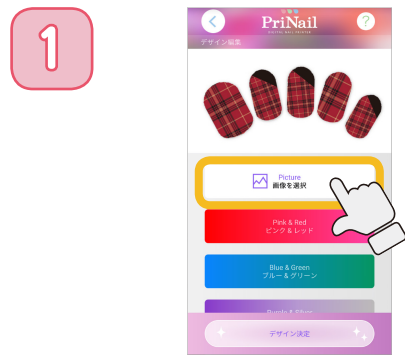

デザイン作成画面より、[画像を選択]をタップしてください。

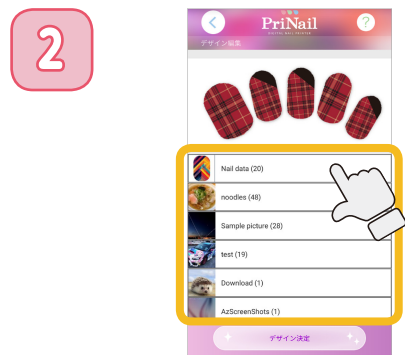

プリントしたい画像が保存されているフォルダ名をタップしてください。

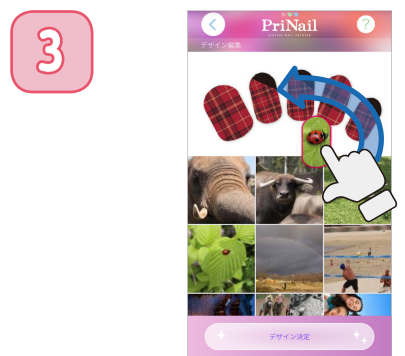

選択したフォルダに保存されている画像一覧が表示されますので、プリントしたい画像を長押しして、上部の爪の位置までドラッグ(移動)してください。



画像をタップすると、画像が拡大表示されます。

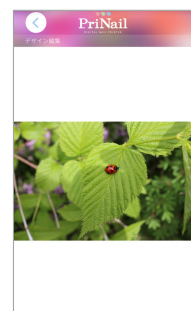



# デザインを作成する

## デザインを変更する(スマホの画像を使う) ②



デザインを変更したい爪の上にドロップ(指を離す)すると、左のダイアログが表示されますので、[変更]をタップしてください。  
(XXXはドロップした指が表示されます)

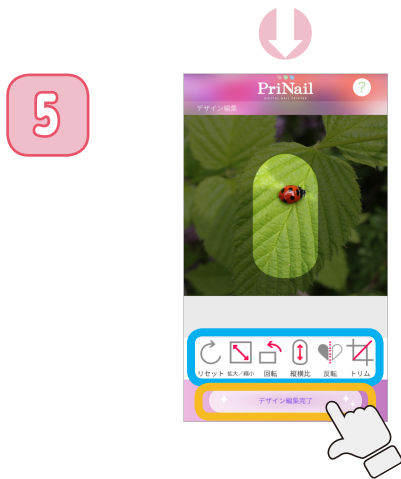

[変更]をタップしたらデザイン編集画面が表示されますので、好みに合わせてデザインを編集してください。



編集中の内容を破棄します。



拡大・縮小ができます。(30% ~ 300%)



回転できます。(360度)



縦横比を変更できます。



左右反転ができます。



トリミングができます。(➡P.61)

デザインの編集が完了したら、[デザイン編集完了]をタップしてください。  
デザインが変更され、デザイン作成画面に戻ります。

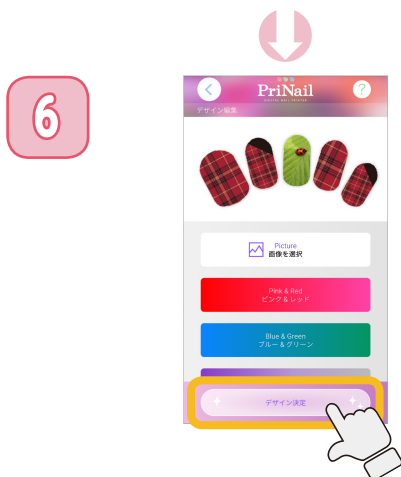

[デザイン決定]をタップすると、デザイン変更は完了です。

# デザインを作成する

## デザインを変更する(収録デザインから選ぶ) ①

1

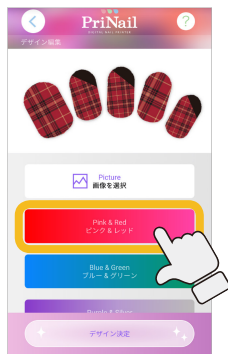

プリントしたい収録デザインを選んで、タップしてください。

2



デザインサンプルが表示されますので、プリントしたい画像を長押しして、上部の爪の位置までドラッグ(移動)してください。



3



デザインを変更したい爪の上にドロップ(指を離す)すると、左のダイアログが表示されますので、[変更]をタップしてください。

# デザインを作成する

## デザインを変更する(収録デザインから選ぶ) ②

4

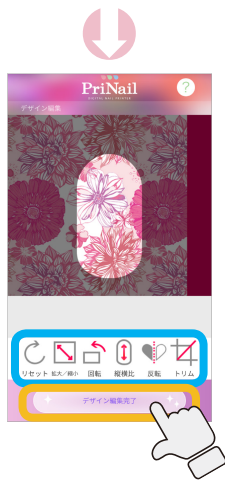

[変更]をタップしたらデザイン編集画面が表示されますので、好みに合わせてデザインを編集してください。



編集中の内容を破棄します。



拡大・縮小ができます。(30% ~ 300%)



回転できます。(360度)



縦横比を変更できます。



左右反転ができます。



トリミングができます。(➡P.61)

デザインの編集が完了したら、[デザイン編集完了]をタップしてください。デザインが変更され、デザイン作成画面に戻ります。

5

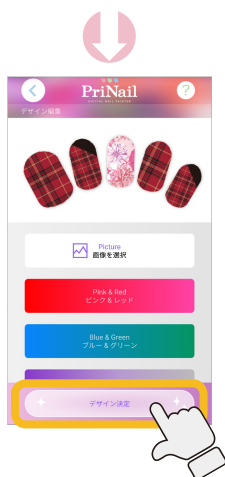

[デザイン決定]をタップすると、デザイン変更は完了です。

# デザインを作成する

## デザインを保存する

- 

デザインの編集が完了したら、[デザイン決定]をタップしてください。
- 

デザインを保存するか聞かれますので、[保存]をタップしてください。  
編集したデザインがアプリ内に保存されます。

 保存できるデザインは、10個までです。10個を超えて保存しようとする時、保存しているデザインを消して、上書きする必要があります。上書きする保存デザインをタップしてください。

  - 保存デザインを使用してプリントする (→P.64)
- 

デザインが保存され、プリント選択画面に戻ります。

# デザインを作成する

## デザインをトリミングする ①

1



デザイン編集画面で  をタップしてください。

2

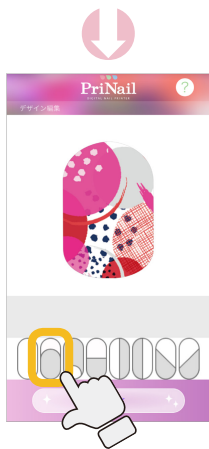

トリミングする形状をタップしてください。



形状をタップすると、トリミングされる範囲が暗く表示されます。



3

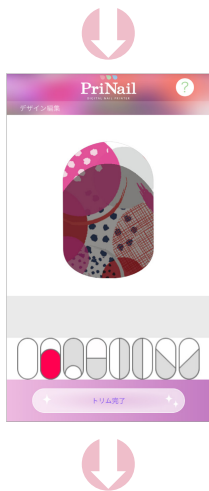

トリミングする形状は、自由に調整することができます。

① 2本指で回転する

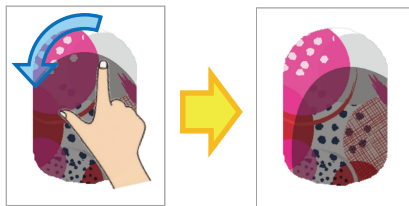

② 指をスワイプして移動する

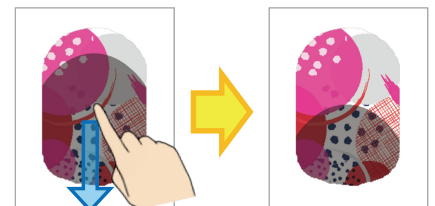

③ ピンチアウト/インで拡大/縮小する

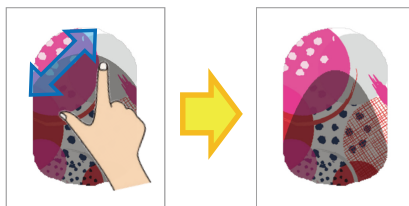

# デザインを作成する

## デザインをトリミングする ②

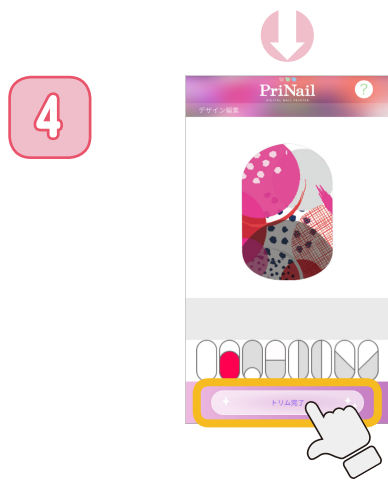

トリミングする形状が決定したら、[トリム完了]をタップしてください。



トリミングされた部分が、白抜きになって表示されます。

# デザインを作成する

## デザインを新規で作成する

- 

[新規作成 / 保存したデザインから選ぶ]をタップしてください。
- 

[新規作成]をタップしてください。

 デザインは10個まで保存できます。保存数がすでに10個ある状態で新規作成すると、デザインを保存するときに別の保存デザインに上書きする必要があります。
- 

デザイン編集の方法※が表示されますので、左へスワイプして画面を進めてください。

全ての説明が終わったあと、[デザイン編集スタート]をタップしてください。

 ※初めてデザイン編集を行うときのみ表示されます。2回目以降は表示されません。
- 

空白のデザインが表示されますので、「[デザインを変更する](#)」を参考にしてデザインを作成してください。(➡P.56～59)

# その他にできること

## 保存デザインからネイルプリントをする

- 

[新規作成 / 保存したデザインから選ぶ]をタップしてください。
  - 

保存されているデザインが、保存された順に表示されます。  
使用したいデザインをタップしてください。

 デザインは10個まで保存できます。
  - 

プリント選択画面が表示されますので、ネイルプリントをするデザインをタップしてください。
- [爪のプリント範囲を決定する]に進みます。  
(➡P.26)



# その他にできること

## プリント履歴からネイルプリントをする

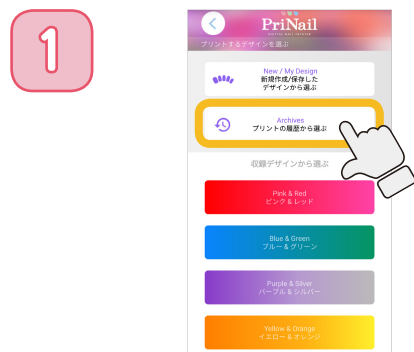

[プリントの履歴から選ぶ]をタップしてください。

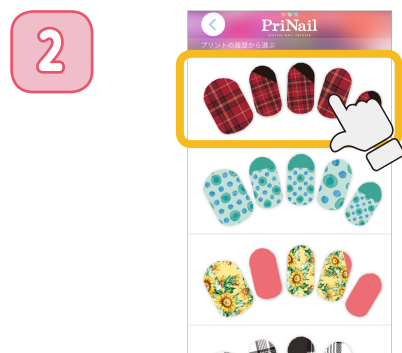

今までにプリントしたデザインが、使用した履歴の新しい順に表示されます。もう一度使用したいデザインをタップしてください。



プリント履歴は新しいものから10個が自動的に保存されます。10個を超えた場合、古い履歴から順に消去されます。



プリント選択画面が表示されますので、ネイルプリントをするデザインをタップしてください。

「爪のプリント範囲を決定する」に進みます。

(→P.26)

# その他にできること

## 爪の輪郭を設定する

1

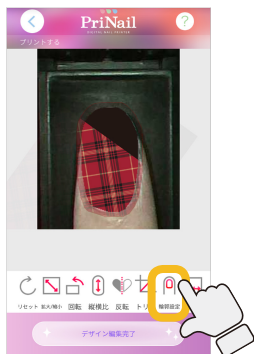

爪の輪郭を自由に設定することができます。  
📏をタップしてください。

2



スマホの画面上で、爪の輪郭を指でなぞってください。



きれいに輪郭をなぞれなかった場合は、もう1度なぞり直してください。

3



[完了]をタップしてください。

4

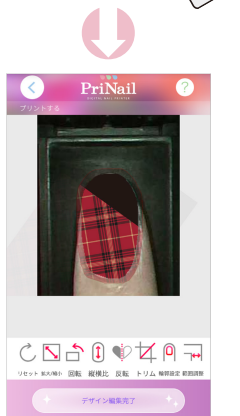

なぞった爪の輪郭からプリント範囲が決定され、画面に表示されます。



プリント範囲は、範囲調整で指定している数値分、大きく表示されます。(➡P.71)

# その他にできること

## 本体の使用権限

同時に複数のユーザーが本体を使用することができません。  
他のユーザーが本体を使用している場合、次の画面が表示されます。



上の画面が表示された場合、本体を使用することができませんので、使用中のユーザーがアプリを終了するまでお待ちください。

他のユーザーが本体を使用している場合でも、デザインの作成や編集を行うことができます。

## 自動ヘッドクリーニング

一定期間プリントをしない状態が継続すると、プリントヘッドが乾燥して目詰まりを起こすことがあります。そのため、アプリ接続時にヘッドクリーニングを行うことがあります。

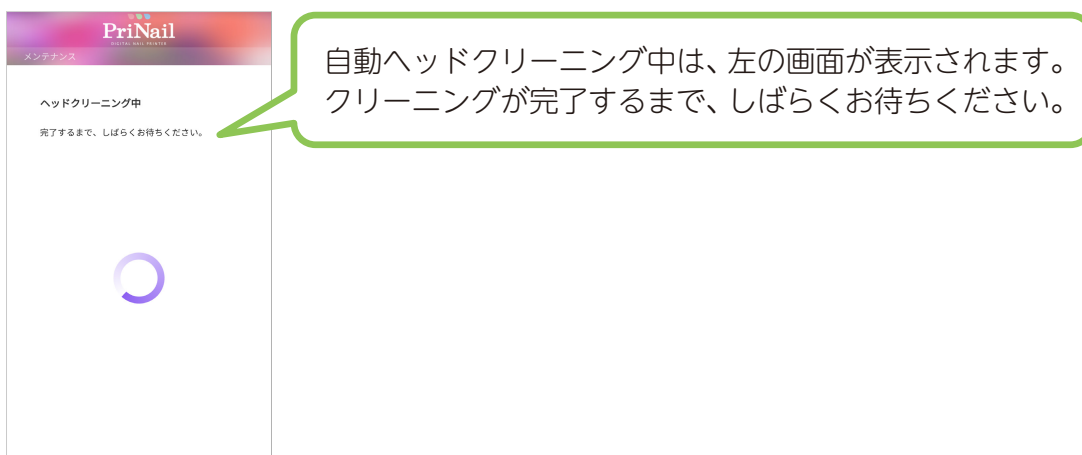

# お手入れのしかた

## 本体のお手入れ

乾いた布などで拭いてください。

### 汚れがひどいとき

中性洗剤をうすめて布にふくませ、よく絞ってから汚れを拭きとってください。その後、から拭きしてください。

### ご注意

ベンジンやアルコール、シンナーなどでは拭かないでください。  
本体を傷める原因となります。

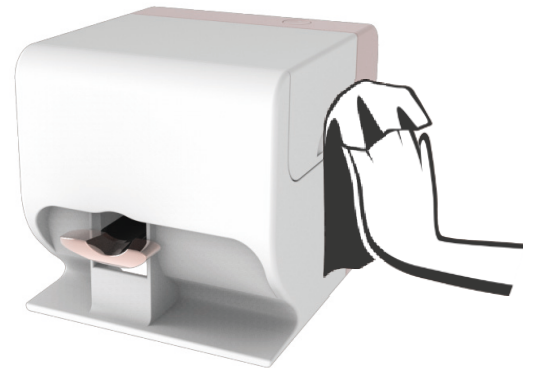

## フィンガーホルダーのお手入れ

フィンガーホルダーがインクで汚れた場合は、市販の柔らかい布に水を含ませて、インクを拭き取ってください。

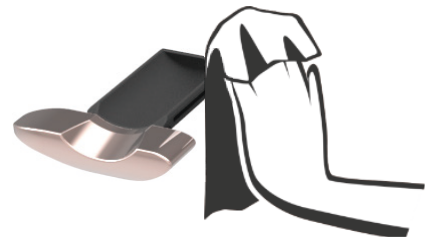

## メンテナンス用ホルダーのお手入れ

メンテナンス用ホルダーがインクで汚れた場合は、市販の柔らかい布に水を含ませて、インクを拭き取ってください。

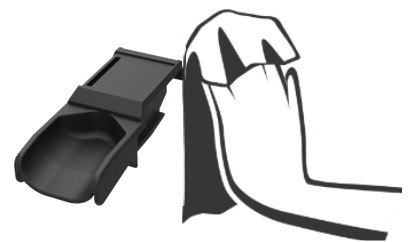

# 困ったときは

## プリント位置が調整できない

### <正しいプリント結果>

3色（赤、青、緑）の長方形と、黒い枠がプリントされます。



プリント結果にしたがって、対処方法を確認してください。

プリント結果	プリント状態	原因	対処方法
	プリントの一部がメンテナンス用シールからはみ出している	メンテナンス用シールが正しく貼られていない可能性があります。	メンテナンス用シールを貼り替えて、もう1度、プリント位置調整を行ってください。  (➡P.46)
	メンテナンス用シールにシワがあり、まっすぐにプリントされていない		
	色がかすれている 正しい色がプリントされていない	インクカートリッジのノズルが目詰まりしている可能性があります。	ヘッドクリーニングを行ってください。  (➡P.44)
	横にスジがある		

# 困ったときは

## 爪のプリント範囲が検出できない

1

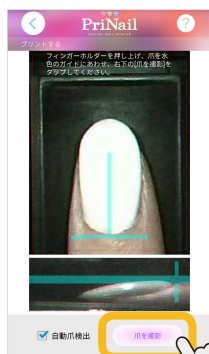

2

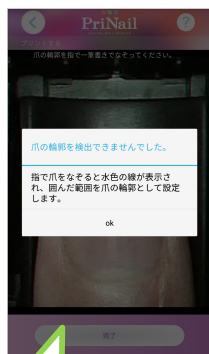

爪のプリント範囲が  
検出できない。

爪のプリント範囲が検出できない理由として、次の原因が考えられます。

### 原因①

プリント範囲を検出する際に、爪が本体に対して、まっすぐに入られていない。



爪の位置を水色のガイドに合わせて、まっすぐに入れてください。



### 原因②

プリント範囲を検出する際に、爪が赤色枠に対して、はみ出している。

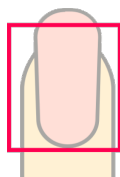

赤色枠からはみ出すエリアにプリントする事ができないため、プリント範囲を表示することができません。アプリの指示に従って、プリント範囲を設定してください。

# 困ったときは

## プリントしたデザインが大きい/小さい

1

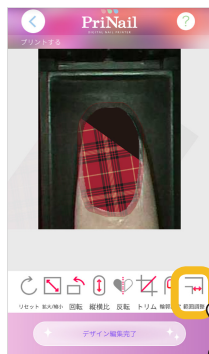

爪の形状などにより、アプリで表示しているプリント範囲より、実際にプリントされる範囲が大きい場合、または小さい場合があります。(個人差があります)

範囲調整を行うことで、実際にプリントされる範囲を調整することができます。

 をタップしてください。

2



指先方向・幅方向・根元方向の3種類を個別に設定することができます。

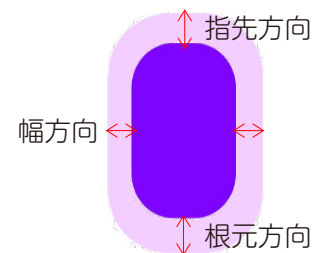

実際にプリントされた範囲が小さい場合は、大きい値を設定してください。逆に、指にかかる等大きい場合は、小さい値を設定してください。



設定した値は、アプリを終了すると初期値に戻りますので、次回アプリ起動時に再設定する必要があります。

# 困ったときは

## デザインの白の部分がプリントされない

本製品では、アプリで表示されるデザインの白色部分をプリントする事はできません。  
ネイルに白をデザインしたい場合は、白のベースカラーをご使用ください。

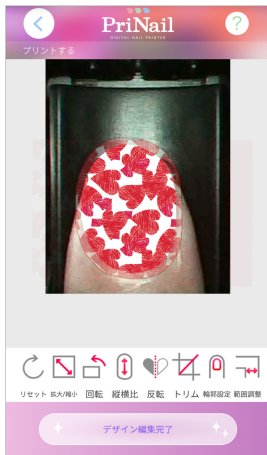

プリント結果

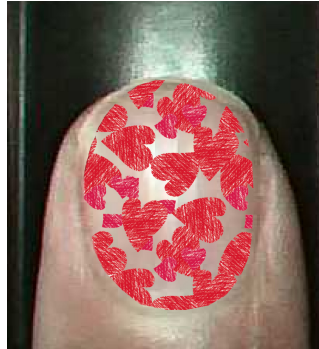

## スマホが省電力モードに入らなくなった

プリント中にスマホが省電力モードに入ると、プリンターとの通信ができなくなり、プリントが途中で止まる可能性があります。そのため、プリント中にスマホは省電力モードに入りません。

また、他にもアプリを使用する上で、問題が発生する可能性がある場合、省電力モードに入らないことがあります。

ご使用後は、必ずアプリを終了してください。



# 困ったときは

## ネイルプリントがきれいにできない

こんなとき	原因	対処のしかた	参照ページ
プリントした色がデザインと違う	インクカートリッジの残量が少ない。	インクの残量を確認してください。インクが残りわずかな場合は、新しいインクカートリッジに交換してください。	P.33
	インクカートリッジのノズルが目詰まりしている。	プリント品質を確認してください。色がかすれていたり、横スジがある場合は、ヘッドクリーニングを行ってください。	P.40
	プリント中に爪がプリントヘッドに当たった。	プリント中は、指を動かさないように注意して、初めからプリントをやり直してください。	
プリント位置がずれる/余白ができる	プリント中に指が動いた。	プリント中は、指を動かさないように注意して、初めからプリントをやり直してください。	
	プリント位置を調整し直すことで、改善することがあります。	プリント位置の調整を行ってください。	P.46
	爪の形状によって、プリント範囲が実際と異なる場合があります。(個人差があります)	範囲調整機能をお試しください。	P.71
プリントがぼやける	プリント中に指が動いた。	プリント中は、指を動かさないように注意して、初めからプリントをやり直してください。	
	指を低い位置に置いてプリントした。	指を正しい位置に置いて、初めからプリントをやり直してください。	P.26
プリントしたインクがはじく	プリコートを塗っていない。	プリコートは商品に付属していますので、ベースカラーを塗ったあと、プリントする前に <b>必ず</b> 塗ってください。	P.22
	プリコートが正しく塗れていない。	プリコートの塗りが薄すぎる場合や、塗りムラがある場合は、インクがはじいてしまいます。爪全体にたっぷり塗ってください。	
プリントしたインクがはがれる	トップコートを塗っていない。	プリントしたあとに、インクが乾いたことを確認して、トップコートを <b>必ず</b> 塗ってください。	P.31
プリントが長持ちしない	プリコートを塗っていない。	プリコートは商品に付属していますので、ベースカラーを塗ったあと、プリントする前に <b>必ず</b> 塗ってください。	P.22
	トップコートを塗っていない。	プリントしたあとに、インクが乾いたことを確認して、トップコートを <b>必ず</b> 塗ってください。	P.31
トップコートを塗ると、インクがにじむ、はがれる	水溶性などのトップコートを使用している。	水溶性のトップコートは使用しないでください。	

# 困ったときは

## インターネットに接続できなくなった

スマホを本体と無線LANで接続した状態では、スマホのインターネット接続がご利用できません。インターネットをご利用になる場合は、次のいずれかの操作を行い、スマホと本体の接続を切断してください。

- ① 本体の電源を切ってください。  
電源ボタンを3秒以上押し続けると、本体の電源が切れます。
- ② スマホの設定画面より、Wi-Fiをオフにしてください。
- ③ スマホの設定画面より、Wi-Fiの接続先を変更してください。

## メンテナンス用シールが無くなった

メンテナンス用シールを紛失した場合、普通紙で代用ができます。  
普通紙を以下のサイズに切り取り、裏面に両面テープなどを貼ってご使用ください。

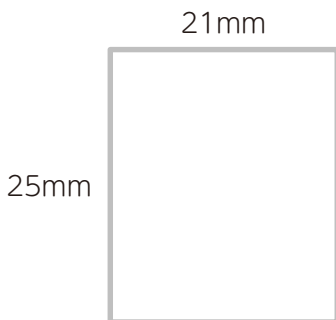

メンテナンス用ホルダーに貼る際に、メンテナンス用シールが浮き上がらないように、両面テープは普通紙の全面に貼ってください。

※ 本体が誤動作する可能性があるため、寸法は±1mm以内に収めてください。

# 困ったときは

## カートリッジカバーが開かない

1



カートリッジカバーを開くためには、PriNail アプリでの操作が必要です。  
次の手順に従って、アプリを操作してください。

※ 無理にカートリッジカバーを開けようとすると、故障の原因となりますので、必ずアプリをご使用ください。

[メンテナンス]をタップしてください。

2



[インクカートリッジ交換]をタップしてください。

3



[交換を開始]をタップしてください。



カートリッジホルダーがインク交換位置に移動します。

4



この画面が表示されたら、カートリッジカバーを開くことができます。

# 困ったときは

## 他のユーザーが使用しているため使えない

スマホに次の画面が表示されて、本体を使用できない場合があります。(➡P.67)



※ 同時に複数のユーザーが使用することができません。

すぐに使用したい場合は、次の方法を行う事で本体を使用する事ができます。

- ① 現在使用しているユーザーにアプリを終了していただき、1分経過した後、アプリを操作してください。
- ② 本体の電源を1度切って、再度本体の電源を入れてください。電源ランプが青点滅(点灯)することを確認してから、再度スマホと本体を接続して、アプリを操作してください。

# 困ったときは

## ノズルの目詰まりが解消されない

ヘッドクリーニングを繰り返し行ってもノズルの目詰まりが解消されない場合、インクカートリッジのノズルを清掃することで目詰まりが解消されることがあります。  
次の手順に従って、インクカートリッジのノズルの清掃を行ってください。

**手順1** 糸くずの出ない柔らかい布を水で湿らせて、平らな場所に置いてください。

**手順2** インクカートリッジのノズル部分を布に約3秒間押し当ててください。

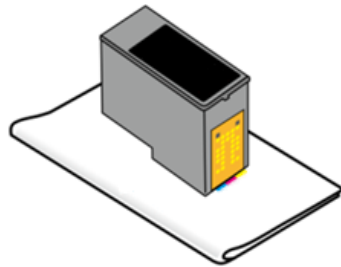

手順1と2を数回繰り返した後、インクカートリッジを本体にセットして、プリントチェックを行ってください。 (→P.40)

ノズルの清掃を行ってもプリント品質が改善されない場合は、新しいインクカートリッジに交換してください。

# 困ったときは

## 本体との接続に関するトラブル

こんなとき	原因	対処のしかた
「PriNail:xxxx」が表示されない	本体の電源が入っていない	本体の電源を入れてください。
	スマホのWi-Fi設定がオフになっている	スマホのWi-Fiをオンにしてください。
本体とスマホの接続が切れる	本体とスマホとの距離が遠い	本体とスマホは近づけてご使用ください。
	近くに他の無線LAN機器がある	他の無線LAN機器とは離してご使用ください。
	近くに電子レンジがある	電子レンジとは離してご使用ください。
	本体とスマホの間に障害物がある	障害物は避けてご使用ください。
スマホやタブレットが本体と接続できない	本体の電源が入っていない	本体の電源を入れてください。
	スマホのWi-Fiの接続先が変わった	スマホのWi-Fi接続先を変更してください。
	本体とスマホとの距離が遠い	本体とスマホは近くでご使用ください。
	本体と接続するとインターネットがご利用いただけなかったため、接続時にスマホの操作が必要な場合があります	スマホの案内に従って、接続を許可してください。

# 困ったときは

## ネットワーク上の写真が使用できない

iPhone 本体には無くて、ネットワーク上 (iCloud など) に保存している写真はご使用できません。

iCloud 上にある写真をプリントしたい場合は、次の手順をお試しください。

- ① 「設定」→「写真」の順にタップします
- ② 「オリジナルをダウンロード」を選択して、写真をダウンロードします

※ iPhone のバージョンによっては、操作が異なる場合があります。詳しくは、携帯ショップへご確認くださいませよう、お願いいたします。

※ iPhone のストレージ容量が少ないと、写真のダウンロードができないことがあります。十分な容量を確保してから、ダウンロードを開始してください。

※ スマホが本体と無線 LAN 接続されている場合は、インターネットへの接続ができませんので、「**インターネットに接続できなくなった**」をご確認ください。  
(→P.74)

# 困ったときは

## アプリのヘルプを参照する

1



PriNail アプリ内にヘルプがありますので、プリンターの使い方などで困ったことがあれば、参照してください。

ヘルプ

をタップしてください。

2





# 困ったときは

## 電源ランプが赤点滅している

- 1  PriNail
  - 2 
  - 3 
  - 4 
- 本体にエラーが発生しています。 (➡P.83)
- 発生しているエラーの内容を確認するためには、PriNail アプリが必要です。
- スマホと本体を無線 LAN で接続して、PriNail アプリを起動してください。 (➡P.12)
- [メンテナンス] をタップしてください。
- 本体のエラー状態が画面に表示されます。

# 困ったときは

## 電源ランプの点灯状態（通常状態）

電源ランプの状態	本体の状態	本体とスマホの接続状態
 消灯	<ul style="list-style-type: none"><li>本体の電源が入っていません。</li></ul>	未接続
 白点灯	<ul style="list-style-type: none"><li>本体が使用可能です。 プリント待ち状態です。</li></ul>	接続
 白点滅	<ul style="list-style-type: none"><li>プリント中です。</li><li>ヘッドクリーニング中です。</li><li>プリント位置の調整中です。</li><li>本体の設定中です</li><li>プリント位置調整が未実行です。</li></ul>	接続
 白2回点滅	<ul style="list-style-type: none"><li>本体のアップデート中です。</li></ul>	接続
 青点灯	<ul style="list-style-type: none"><li>スマホとの接続を待っている状態です。 スマホと接続されていません。</li></ul>	未接続
 青点滅	<ul style="list-style-type: none"><li>スマホとの接続を待っている状態です。 スマホと接続されていません。</li><li>プリント位置調整が未実行です。</li></ul>	未接続

# 困ったときは

## 電源ランプの点灯状態（エラー）

電源ランプの状態	本体の状態
 <p>赤点滅</p>	<ul style="list-style-type: none"><li>インクの残量がありません。</li><li>インクカートリッジが挿入されていません。</li><li>インクカートリッジに異常があります。</li></ul> <p><b>(対処方法)</b> アプリの画面に従って、インクカートリッジを交換してください。</p>
	<ul style="list-style-type: none"><li>カートリッジカバーが開いています。</li></ul> <p><b>(対処方法)</b> カートリッジカバーを閉じて、アプリでエラーを解除してください。</p>
 <p>赤、青の交互点滅</p>	<ul style="list-style-type: none"><li>本体にエラーが発生しました。</li><li>本体が正常に起動できませんでした。</li></ul> <p><b>(対処方法)</b> 本体の電源を切って、もう1度電源を入れ直してください。</p>
 <p>赤点灯</p>	<ul style="list-style-type: none"><li>カートリッジホルダーがカートリッジ交換位置にあります。</li></ul> <p><b>(対処方法)</b> アプリの画面に従って、インクカートリッジを交換してください。</p>

# ネイルの正しい塗り方

## ネイルの正しい塗り方 ①

### 準備するもの

- ・ アプリがインストールされたスマホまたはタブレット
  - ・ ベースカラー (ネイルポリッシュ (マニキュア)等) 市販品
  - ・ トップコート (ネイルポリッシュ (マニキュア)等) 市販品
- ※ 本製品に白色のインクは出ません。ネイルデザインの色により近い色を再現するために、ベースカラーは白色をおすすめします。
- ※ 水溶性などのトップコートを使用しますと、プリントがにじんだり、剥がれる場合があります。

### ステップ1 爪のケア

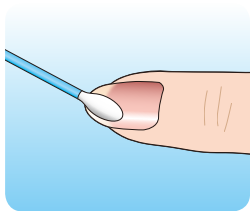

ムラなくプリントするためには、爪を清潔にし、表面を滑らかに整えておく必要があります。まずはハンドソープやせっけんなどで、爪をきれいに洗いましょう。

その後、できればエタノールを含ませたコットンなどで爪の表面の油分を落としてください。

### ステップ2 ベースカラー (ネイルポリッシュ (マニキュア)) を塗る

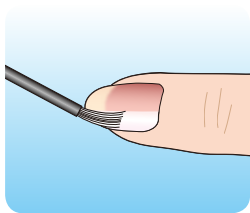

爪にベースカラーが塗られていないとききれいにプリントができません。

必ずデザインに合ったベースカラーを塗るようにしてください。

ベースカラーを塗った後は、しっかりと乾燥させてから次の手順に進んでください。ジェルネイルの場合は、塗った後にLED/UVライトでしっかりと硬化させてから次の手順に進んでください。

※ お使いになるネイルポリッシュ (マニキュア) やジェルネイルの種類によって乾燥時間や硬化時間は異なります。

### ステップ3 プリコートを塗る

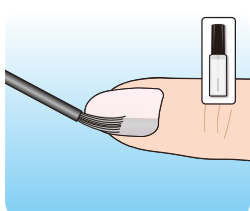

商品に付属しているプリネイル専用プリコートをベースカラーを塗った後の爪に塗ってください。

※ 本製品を使用する場合は必ずプリネイル専用プリコートを塗る必要があります。よく振ってからご使用ください。

プリコートを塗った後、しっかりと乾燥させます (約1~2分。量によっては長くしてください)

### ステップ4 アプリを使ってプリントする

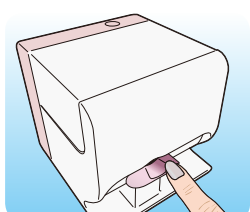

PriNail アプリを起動して、アプリ画面に従って好みのデザインをプリントしてください。

※ 本製品を使用するには、無料の専用アプリが必要です。

# ネイルの正しい塗り方

## ネイルの正しい塗り方 ②

### ステップ5 トップコートを塗る

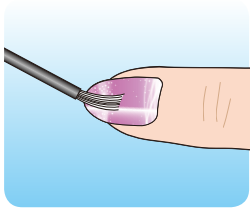

プリントしたインクが乾いたら、最後にトップコートで仕上げます。ネイルプリントを保護し、ネイルに光沢が出て綺麗に発色します。トップコートが塗られていないとプリントが剥がれてしまうため必ず塗ってください。

※ 必ずインクが乾いた後に、トップコートを塗ってください。

※ 水溶性などのトップコートを使用しますと、プリントがにじんだり、剥がれる場合があります。

### ステップ6 最後に

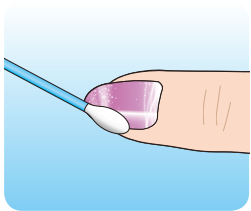

トップコートが完全に乾いたら、はみ出したインクやプリコートは綿棒やコットンに水をふくませて拭き取ります。

※ このデジタルネイルプリンターは手の爪専用です。足の爪には使用できません。

※ ジェルネイルにも使用できます。ジェルネイルの場合はLED/UVライトが必要です。お使いになるジェルネイルの使用手順にそってベースカラー・トップコートを塗ってください。

# ネイルの正しい塗り方

## ネイルを長持ちさせるコツ

### ● 爪の表面の油分を落とす

油分が付いていると、ベースカラーがはがれやすくなります。

### ● 爪のエッジ(先端)を整える

ベースカラーを塗る前に、爪の先端を爪切りで切った後の角を取るようにヤスリで整えてください。爪の角からはがれてきます。

### ● 爪の表面を整える

ベースカラーを塗る前に、爪の表面をバッファーで磨いてください。凹凸がなくなり、ベースカラーの定着が良くなります。

### ● ベースコートを塗る

ベースカラーを塗る前にベースコートを塗ると、爪とベースカラーの密着を良くする効果があり、地爪の保護にもなります。

### ● 皮膚や甘皮に付かないように塗る

ベースカラーやトップコートは、皮膚や甘皮に重ならないように塗ってください。皮膚に付くと、そこからはがれやすくなります。

### ● 爪のエッジ(先端)をカバーするように塗る

ベースカラーやトップコートは、先端をカバーするように塗ってください。爪が長い場合は裏側も塗りましょう。

### ● 厚塗りはしない

ベースカラーやトップコートは、あまり厚塗りしすぎると、はがれやすくなります。

### ● 数日に一度トップコートを塗り直す

摩耗でトップコートがはがれてくるので、数日に一度トップコートを塗り直してください。

# ネイルの正しい塗り方

## プリコートとは

---



本製品に付属しています。

プリコートは、インクをベースカラーの上に定着させるために必要です。  
**必ず**、ベースカラーを塗った後に、プリネイル専用プリコートを塗ってください。

プリコートを塗らずにプリントした場合、インクが定着しないため、プリントがきれいに仕上がりにません。  
また、塗り斑があっても、プリコートが塗られていない部分は、プリントがきれいになりません。

なるべく塗り斑の無いように、プリントする爪全体に塗ってください。

およその目安として、しっかりと塗るためにも2度塗りをお勧めします。

# 仕様

電源	: AC 100-240 V 50/60 Hz
消費電力	: 7.2W
外形寸法	: 約135(幅) × 150(奥行) × 136(高さ)mm
質量	: 約1.2kg
付属品	: 電源コード、フィンガーホルダー、メンテナンス用ホルダー、 メンテナンス用シール、保証書、プリコート、スタートガイド、インクカートリッジ

## 無線 LAN 部

規格	: IEEE 802.11b/g/n
使用周波数帯域	: 2.4GHz 帯 (2.412GHz ~ 2.472GHz)
最大通信距離	: 見通し距離約 100m *

※ 通信距離は目安です。周囲環境により通信距離が変わる場合があります。



# 故障かな？と思われたときは

修理を依頼される前に、以下のことをご確認ください。

こんなとき	調べるところ	対処のしかた	参照ページ
電源が入らない。	電源コードが抜けていませんか？	正しく接続してください。	P.10
きれいにプリントができない。	フィンガーホルダーが下がった状態でプリントしていませんか？	必ずフィンガーホルダーを下に押し、上げてから、プリントを開始してください。	
	プリント中に指が動いていませんか？	プリント中は指を動かさないでください。	
	インクカートリッジのノズルが目詰まりしていませんか？	ヘッドクリーニングを行ってください。	P.44
	インクの残量は十分にありますか？	新しいインクカートリッジに交換してください。	P.34
	プリコートは塗りましたか？	ベースカラーを塗ったあと、付属しているプリネイル専用プリコートをプリントする前に <b>必ず</b> 塗ってください。	P.22
	プリコートは均一に塗れていますか？	プリコートの塗りが薄すぎる場合や、塗りムラがある場合は、インクがはじいてしまいます。爪全体にたっぷり塗って下さい。	
	本体を平らな場所に置いていますか？	水平で平らな場所で使用してください。	
インクカートリッジが交換できない。	指を抜く時に爪が本体と接触していませんか？	プリントしたあとは、フィンガーホルダーを押し下げてから、本体と爪が接触しないようにゆっくり指を抜いてください。	
	アプリを使用しましたか？	インクカートリッジを交換するには、アプリの操作が必要です。アプリの案内に従ってインクカートリッジを交換してください。	P.34
上ぶたを取り付けられない。	取り付ける向きは正しいですか？	上ぶたには向きがありますので、正しい向きで取り付けてください。	P.16
プリントが長持ちしない。	プリコートは塗りましたか？	ベースカラーを塗ったあと、付属しているプリネイル専用プリコートをプリントする前に <b>必ず</b> 塗ってください。	P.22
	プリコートは均一に塗れていますか？	プリコートの塗りが薄すぎる場合や、塗りムラがある場合は、インクがはじいてしまいます。爪全体にたっぷり塗って下さい。	
	トップコートは塗りましたか？	プリントしたあと、インクが乾いたことを確認してトップコートを <b>必ず</b> 塗ってください。	P.31
プリント位置の調整ができない。	メンテナンス用ホルダーが下がった状態で調整を行ってませんか？	メンテナンス用ホルダーを下に押し、上げてから、調整を行ってください。	P.48
	メンテナンス用シールを正しく貼れていますか？	メンテナンス用シールをメンテナンス用ホルダーに正しく貼ってください。	P.47
	インクカートリッジのノズルが目詰まりしていませんか？	ヘッドクリーニングを行ってください。	P.44
メンテナンス用ホルダーが認識できない。	メンテナンス用ホルダーが下がった状態で調整を行ってませんか？	メンテナンス用ホルダーを下に押し、上げてから、調整を行ってください。	P.48
	メンテナンス用シールを側面までしっかり貼れていますか？	メンテナンス用シールをメンテナンス用ホルダーの側面までしっかり貼ってください。	P.47
	1度プリントしたメンテナンス用シールを使用していませんか？	新しいメンテナンス用シールに貼り替えてから、もう1度調整を行ってください。	

# 使用上のお願い

## 無線 LAN を使う際のお願い

- ・ 本機は、日本国の電波法に基づく無線設備(無線 LAN)を内蔵しています。
- ・ 本機の無線 LAN 機能は、2.4GHz 帯を使用します。

本機の使用周波数帯では、電子レンジ等の産業・科学・医療用機器のほか工場の製造ラインなどで使用されている移動体識別様の構内無線局(免許を要する無線局)および特定小電力無線局(免許を要しない無線局)並びにアマチュア無線局(免許を要する無線局)が運用されています。

本機を使用する前に、近くで移動体識別用の構内無線局および特定小電力無線局並びにアマチュア無線局が運用されていないことをご確認ください。

万一、本機から移動体識別用の構内無線局に対して有害な電波干渉の事例が発生した場合は、すみやかに無線 LAN の使用を停止し、混信回避のための処置(例えば、パーティションの設置など)を行ってください。



- ・ 本機の周波数表示は以下の内容を示しています。

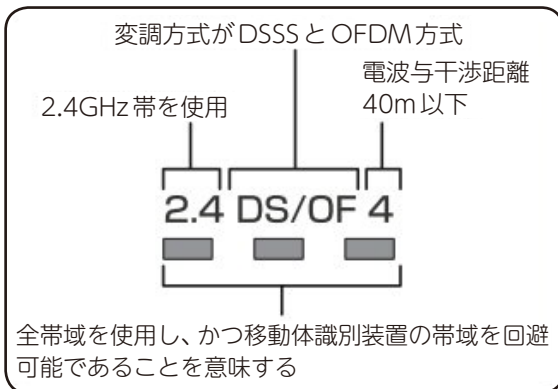

- ・ 本機無線 LAN は、以下の規格にも対応しています。  
ご使用になるスマートフォン・タブレットも、この規格に対応した製品をお使いください。

IEEE802.11b/g/n

- ・ 無線 LAN の性能や環境条件による影響など
  - 無線 LAN のデータ転送速度は、通信距離・障害物などの環境条件、電子レンジなどの電波環境要素などに影響されます。
  - 本機は IEEE802.11b / g / n の規格に準拠していますが、すべての無線 LAN 機器との接続や通信を保証するものではありません。
  - 2.4GHz 帯の機器(電子レンジなど)をお使いの場合は、無線 LAN の通信が途切れることがあります

# 使用上のお願い

## 電波障害自主規制について

この装置は、クラスB機器です。この装置は、住宅環境で使用することを目的としていますが、この装置がラジオやテレビジョン受信機に近接して使用されると、受信障害を引き起こすことがあります。取扱説明書に従って正しい取り扱いをして下さい。

VCCI-B

## 著作権・肖像権について

### インターネットサイトの画像をプリントするとき：

- ・ 画像の共有サイトに登録されている画像は、当該共有サイトの利用規約に基づき利用してください。
- ・ 他人の著作物を権利者に無断で複製・編集などをして使用することは、個人や家庭内といった「私的使用のための複製」など一部の例外を除き違法となります。ブログやSNS、社内での使用は「私的使用」ではありません。また、人物の写真などを複製、編集などをして使用する場合には肖像権が問題になる場合があります。

# 商標について

- Google Play、Google Play ロゴ、Android は、Google Inc. の商標または登録商標です。
- App Store、iCloud は、Apple Inc. のサービスマークです。
- iPhone は、米国および他の国々で登録された Apple Inc. の商標です。
- iOS は、Apple Inc. の OS 名称です。IOS は、Cisco Systems, Inc. またはその関連会社の米国およびその他の国における登録商標または商標であり、ライセンスに基づき使用されています。
- [Wi-Fi] は、Wi-Fi Alliance の登録商標です。
- 記載されている各種名称、会社名、商品名などは、各社の登録商標または商標となります。

# 消耗部品について

消耗部品を依頼される場合には、お買い上げの販売店か、保証書に記載の小泉成器株式会社「部品センター」にお問い合わせください。

名称	品番
インクカートリッジ	KNP-A011
プリコート	KNP-A012

# アフターサービスについて

## 1. 保証書

- 保証書は別途添付されています。

保証書はお買い上げの販売店で「販売店名・お買い上げ日」などの記入をご確認のうえ、内容をよくお読みの後、大切に保管してください。保証期間はお買い上げ日より1年間です。

## 2. 修理を依頼される時

- 保証期間中は

商品に保証書を添えてお買い上げの販売店にご持参ください。保証の記載内容により無料修理いたします。

- 保証期間が過ぎているときは

お買い上げの販売店にご相談ください。修理により使用できる場合は、お客様のご要望により有料修理いたします。

## 3. 補修用性能部品の保有期間

- デジタルネイルプリンターの補修用性能部品の保有期間は製造打切後3年です。

補修用性能部品とはその製品の機能を維持するために必要な部品です。

## 4. アフターサービスについてご不明の場合

- アフターサービスについてご不明の場合には、お買い上げの販売店か、保証書に記載の小泉成器株式会社「修理センター」にお問い合わせください。

愛情点検		★長年ご使用の印刷機器の点検を！	
	ご使用の際このようなことはありませんか	<ul style="list-style-type: none"><li>●電源コードや電源プラグが異常に熱い。</li><li>●電源コードに深いキズや変形がある。</li><li>●コゲくさい臭いがする。</li><li>●その他の異常、故障がある。</li></ul>	ご使用中 止 このような症状の時は、故障や事故防止のため、電源を切り、コンセントから電源プラグを抜いて必ず販売店にご相談ください。

## お客様の個人情報のお取り扱いについて

お受けしましたお客様の個人情報は当社個人情報保護方針に基づき適切に管理いたします。また、お客様の同意がない限り、業務委託をする場合及び法令に基づき必要と判断される場合を除き、第三者への開示は行ないません。

### <利用目的>

お受けしました個人情報は、商品・サービスに関わるご相談・お問い合わせ及び修理対応のみを目的として使用させていただきます。

尚、この目的のために小泉成器株式会社及び関係会社で上記個人情報を利用することがあります。

### <業務委託の場合>

上記目的の範囲内で対応業務を委託する場合、委託先に対しては当社と同等の個人情報保護を実施させるとともに適切な管理・監督をいたします。

## お客様相談窓口

この商品に関するご意見・ご質問については下記へお寄せください。

### ご意見・ご質問について

#### お客様相談窓口



ナビダイヤル  
(全国共通番号)

0570 (07) 5555

■ IP電話などからご利用いただけない場合

〒541-0051 大阪市中央区備後町3丁目3番7号 TEL. 06 (6262) 3561 FAX. 06 (6268) 1432

### 修理に関するお問い合わせ

#### 東日本修理センター



ナビダイヤル  
(全国共通番号)

0570 (05) 8888

■ IP電話などからご利用いただけない場合

〒344-0127 埼玉県春日部市水角1190 TEL. 048 (718) 3340 FAX. 048 (718) 3350

#### 西日本修理センター



ナビダイヤル  
(全国共通番号)

0570 (05) 8888

■ IP電話などからご利用いただけない場合

〒559-0033 大阪市住之江区南港中1丁目3番98号 TEL. 06 (6613) 3145 FAX. 06 (6613) 3196

### 部品に関するお問い合わせ

#### 部品センター



ナビダイヤル  
(全国共通番号)

0570 (00) 3211

■ IP電話などからご利用いただけない場合

〒559-0033 大阪市住之江区南港中1丁目3番98号 TEL. 06 (6613) 3211 FAX. 06 (6613) 3299

## 小泉成器株式会社

〒541-0051 大阪市中央区備後町3丁目3番7号  
TEL. 06 (6262) 3561 FAX. 06 (6268) 1432

受付時間：平日9:00～17:30  
(土・日・祝日・夏季休暇・年末年始を除く)

2018年11月現在(所在地、電話番号などについては変更がある場合がありますので、その節はご容赦願います。)