

KOIZUMI

家庭用

国内・海外両用

スカルプ&リセットブラシ KBE-3500

取扱説明書

ご使用前に必ずお読みください。

保証書付





このたびはコイズミ スカルプ&リセットブラシをお買い上げいただき、まことにありがとうございます。正しくご使用いただくために、ご使用前に必ず、この取扱説明書をお読みください。なお、この取扱説明書には保証書が付いています。お読みになられたあとも、大切に保管してください。

小泉成器株式会社

安全上のご注意

- *ご使用の前に、この「安全上のご注意」をよくお読みの上、正しくお使いください。
- *ここに示した注意事項は、製品を安全に正しくお使いいただき、お使いになる方や他の人々への危害や損害を未然に防止するためのものです。また注意事項は、危害や損害の大きさと切迫の程度を明示するために、誤った取扱いをすると生じることが想定される内容を「危険」「警告」「注意」の3つに区分しています。いずれも安全に関する重要な内容ですので、必ず守ってください。

 危険	誤った取扱いをしたときに、死亡または重傷を負う危険が切迫しているもの
 警告	誤った取扱いをしたときに、死亡または重傷を負う可能性があるもの
 注意	誤った取扱いをしたときに、使用者が傷害を負ったり、物的損害の可能性のあるもの

絵表示例と絵表示の意味



⊘ 記号は、禁止の行為であることを告げるものです。図の中や近傍に具体的な禁止内容（左図の場合は分解禁止）が描かれています。



● 記号は、行為を強制したり指示したりする内容を告げるものです。図の中に具体的な指示内容（左図の場合は電源プラグをコンセントから抜いてください）が描かれています。

※お読みになられた後は、お使いになる方がいつも見られるところに必ず保管してください。

 **危険**

下記のような医療用電子機器や家庭用電気治療器と絶対に併用したり近くで使用したりしない。

- ・ペースメーカーなどの体内植込型医療用電子機器
- ・人工心肺などの生命維持用医療用電子機器
- ・心電計などの装着型の医療用電子機器

医療用電子機器や家庭用電気治療器の誤作動をまねく恐れがあります。

高温になる場所（火やストーブのそば、炎天下など）や引火性ガスの発生する場所で使用したり放置したりしない。

発火・火災・破裂・故障の原因となります。

電子レンジや高压容器などの中に本体やACアダプターを入れない。

発火・火災・破裂・故障の原因となります。

火の中に投入したり、過熱しない。

発火・火災・破裂・故障の原因となります。

接続端子をショートさせない。接続端子に金属片や鉛筆の芯などの導電性異物を入れたり接触させない。

火災・故障の原因となります。





警告



改造はしない。修理技術者以外の方は、修理をしない。廃棄するとき以外は、分解しない。

火災・感電・けがの原因となります。修理はお買い上げの販売店または小泉成器株式会社「修理センター」にご相談ください。

使用中痛みや不調を感じたときや、使用后頭皮に異常を感じたときは、使用を中止して専門医に相談する。

事故や体調不良、頭皮のトラブルなどの原因となります。

次のような方は、医師と相談のうえ使用する。

- ・心臓に障害のある人
- ・急性疾患の人
- ・有熱性疾患の人
- ・血圧異常の人
- ・悪性腫瘍のある人
- ・感染症疾患の人
- ・伝染性疾患の人
- ・てんかんの人
- ・糖尿病の人
- ・骨粗しょう症の人
- ・ステロイド系ホルモン剤の長期使用や肝機能障害で毛細血管拡張を起こしている人
- ・出産直後の人

事故や体調不良、頭皮のトラブルなどの原因となります。

必ずAC100-240Vで使用する。(国内・海外両用)

火災・感電の原因となります。

USBケーブルは必ずゆとりを持たせて使用する。

USBケーブルが引っ張られたり、屈曲が繰り返されるとショートします。

ACアダプターは清潔にする。刃および刃の取付面にほこりが付着している場合は拭き取る。

ショート・火災の原因となります。



警告

コンセントや配線器具の定格を超える使い方はしない。
たこ足配線等で定格を超えると、発熱による火災の原因となります。

次のような方は、使用しない。

- ・アレルギー体質の人
 - ・特に肌が敏感な人
 - ・シリコン製品で皮膚にトラブルや障害をおこしたことがある人
 - ・皮膚病の人、アトピー性皮膚炎の人
 - ・皮膚炎や過度の日焼けなど、皮膚に異常のある人
 - ・皮膚感覚の弱い人
 - ・頭部に血栓のある人
 - ・植毛をしている人
 - ・部分かつら（エクステンション含む）を使用している人
 - ・頭部に神経障害、皮膚知覚障害のある人
 - ・頭部にメタル・シリコン・プラスチックなどの埋め込み手術を受けた人
 - ・薬（睡眠薬・かぜ薬・抗凝固剤など血液が固まりにくくなる成分を含んだ薬など）を服用された人
 - ・体調が特にすぐれない人、疲労が激しい人
 - ・飲酒をされた人
 - ・妊娠中の人
- 事故や体調不良、頭皮のトラブルなどの原因となります。

落としたり投げつけるなど強い衝撃を与えない。
破裂・発熱・発火・液漏れ・故障の原因となります。

子供だけで使わせたり、幼児の手の届くところで使用しない。
事故・感電・けがの原因となります。

自分で意思表示ができない人だけで使わせない。
事故・感電・けがの原因となります。

運転しながら使用しない。
事故・けがの原因となります。

USB ケーブルが傷んだり、コンセントの差込みがゆるいときは使用しない。
感電・ショート・発火の原因となります。



警告

USBケーブルを傷付けたり、破損したり、加工したり、無理に曲げたり、引張ったり、ねじったりしない。また、重い物を載せたり、挟み込んだり、高温部に近づけたりしない。

USBケーブルが破損し、火災・感電の原因となります。

本体にUSBケーブルを巻きつけない。
また、USBケーブルを束ねたまま使用しない。

USBケーブルがねじれて断線・ショート・火災・感電の原因となります。

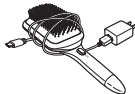

次のようなときは使用しない。

- ・コンセントに差し込んだACアダプターがガラガラ動く。
- ・ACアダプターや本体が異常に熱い、または煙が出ている。
- ・USBケーブルに深い傷がある。
- ・ACアダプターが焦げている。
- ・異常な音やこげくさい臭いがする。

雷が鳴り出したら、ACアダプターに触れない。

落雷による感電の原因となります。

業務用として使用しない。また、不特定多数の人が使う場所に置かない。
連続過負荷による故障の恐れがあります。

専用のACアダプターで、他の商品を使用したり、充電したりしない。
また、専用のACアダプター以外は使用しない。

異常発熱による発火・ショートの原因となります。

USBケーブルがよじれたままでは使用しない。

ショートして火花が出ることがあります。

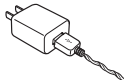



ドライヤーと併用しない。

やけど・感電・けがの原因となります。



警告

	<p>リセットブラシを水につけたり、水をかけたりしない。 リセットブラシを濡れた手で使用したり、濡れた髪に使用しない。 本体やスカルプブラシを水につけたまま放置しない。 ショート・感電・故障の原因となります。</p>
	<p>ぬれた手でACアダプターを抜き差ししない。 ショート・感電の原因となります。</p>
	<p>使用時以外は必ず電源を切り、ACアダプターをコンセントから抜く。 けがややけど・絶縁劣化による感電や漏電火災の原因となります。</p>

注意

	<p>ご使用前に、アタッチメントに破損がないか確認する。 頭皮を傷つける原因となります。</p>
	<p>必ずアタッチメントを取り付けて使用する。 けが・頭皮のトラブルなどの原因となります。</p>
	<p>使いはじめや敏感肌の方は、頭皮の様子を見ながら使用する。 頭皮のトラブルの原因となります。</p>
	<p>アタッチメントはこまめにお手入れをする。 頭皮のトラブルの原因となります。</p>
	<p>ACアダプターを抜くときは、USBケーブルを持たずに必ず先端のACアダプターを持って引き抜く。 感電・ショートして発火することがあります。</p>

 **注意**

ブラッシングやシャンプー時の頭皮ケア以外の目的で使用しない。
事故・トラブルの原因となります。

髪や頭皮以外への使用、乳幼児・ペットへの使用は避ける。
事故・トラブル・故障の原因となります。

通電したまま放置しない。
事故・トラブルの原因となります。

お手入れをするときは、ベンジン、シンナー、アルコール、灯油などの溶剤や薬品類、磨粉などは使用しない。
変質・変色・感電・引火の恐れがあります。

頭皮に強く押し付けたり、長く同じところにあて続けない。
頭皮のトラブルの原因となります。

直射日光の当たる所で使用したり放置したりしない。
変形・変色・故障の原因となります。

故意に力を加えて無理に運転を止めない。
けが・故障の原因となります。

USBケーブルを差し込んだまま持ち運んだり、保管したりしない。
破損の原因となります。



浴室や湿気の多い所に保管しない。
絶縁劣化により感電することがあります。





パソコンなどに接続した場合のデータの消失や故障など、本機を使用することによって生じた損害に関して、いかなる場合においても当社は一切責任を負いません。データの復元・損失補償などはいたしませんのでご了承ください。

廃棄時に取り出したリチウムイオン充電地の取り扱いについて



⚠ 危険

	<p>次のことをしない。</p> <ul style="list-style-type: none">・分解・改造をしない。・火中への投入や加熱をしない。・水につけたり、濡らしたりしない。・他の機器に転用しない。・落としたり衝撃を与えたり傷つけたりしない。・端子同士を針金などの金属で接続しない。 <p>液もれ・発火・ショート・発熱・破裂の原因となります。</p>
	<p>充電地からもれた液が目に入ったときは、すぐに水で洗い流し、医師の治療を受ける。</p> <p>目に障害が起きる原因となります。</p>

⚠ 警告

	<p>外装をはがしたり、傷つけたりしない。</p> <p>発火・ショート・発熱・破裂の原因となります。</p>
	<p>充電地からもれた液が皮膚や衣類に付いたときは、すぐに水で洗い流す。</p> <p>皮膚がかぶれる原因となります。</p> <p>指定の充電時間を超えても充電が完了しないときは、充電をやめる。</p> <p>過度に充電され、液漏れ・発熱の原因となります。</p>

⚠ 注意

	<p>充電は、必ず5℃～35℃の環境で行う。</p> <p>発火・発熱・破裂の原因となります。</p>
	<p>異常に温度が高くなる場所（火やストーブのそば、直射日光のあたる ところ、炎天下の車内など）に放置しない。</p> <p>発火・発熱・破裂の原因となります。</p>











BEFORE USE

1. Before using, please check the voltage and type of plug at your location.
〈ご使用前に、使用する国の電圧およびプラグの形状を確認してください。〉
2. Before using, please confirm the shape of the plug socket, and choose plug adaptor.
〈ご使用前に、電源コンセントの形状を確認して、接続プラグを選んでください。〉
3. Before using, be sure to check the voltage and type of plug, because the voltage and the type of plug, may differ according to the area even in the same country.
〈国によっては同一国内でも地域によって電圧・プラグ形状が異なる場合がありますので、ご使用前に、電圧・プラグ形状を充分確認してください。〉



海外使用の手引き

- 当商品は「AC100-240V」の地域で使用できます。
- ご使用前に、使用する国の電源コンセントの形状を確認してください。
※世界の電圧とプラグの一覧は、10～11ページに掲載しています。
- 当商品をAタイプ適用外の国でご使用の際は、使用する国の電源コンセントにあった接続プラグをご用意ください。

Aタイプ	Bタイプ	B3タイプ	BFタイプ
商品のプラグ形状 ※そのまま使用できます。 			
Cタイプ	Oタイプ	O2タイプ	SEタイプ
			

注) 国によっては同一国内でも地域によって電圧・プラグ形状が異なる場合がありますので、現地で充分お確かめの上、ご使用ください。
また、電圧・プラグの一覧に記載していない国は、プラグアダプターが異なりますので、現地のホテルなどにお確かめください。

世界の電圧とプラグ

	地域・国名	Area・Countries	電圧 Voltage	プラグ Plug
アジア	アフガニスタン	Afghanistan	220	B, B3, C, SE
	インド	India	115/230/240	B, B3, BF, C, SE
	インドネシア	Indonesia	127/220/230	A, B, B3, BF, C, SE
	カンボジア	Cambodia	120/220	A, C
	シンガポール	Singapore	115/230	A, B, B3, BF, C
	スリランカ	Srilanka	230	B, B3, BF, C
	タイ	Thailand	110/220	A, B, B3, BF, C
	台湾	Taiwan	110/220	A, C, O
	韓国	Korea	110/220	A, C, SE
	北朝鮮	PRK	110/200/220	A, B, B3, BF, C, O, SE
	中国	China.Rep.	110/220	A, B, B3, BF, C, O, O2, SE
	日本	Japan	100	A
	ネパール	Nepal	115/220	A, B, B3, BF, C, SE
	バングラディシュ	Bangladesh	230	B, B3, C
	バリ島	Bali Is	110/220	A, B, B3, BF, C
	パキスタン	Pakistan	110/230	A, B, B3, C
	ミャンマー	Myanmar	230	B, B3, BF, C, SE
	フィリピン	Philippines	120/230/240	A, B, B3, C, O
	ブータン	Bhutan	230	C
	ブルネイ	Brunei	240	B3, BF
ベトナム	Vietnam	110/220	A, BF, C, SE	
ホンコン	Hong Kong	200/220	B, B3, BF, C	
マカオ	Macao	115/127/220	A, B, B3, BF, C, SE	
マレーシア	Malaysia	240	B, B3, BF, C, SE	
モンゴル	Monqol	220	B, B3, C	
ラオス	Laos	220	C, SE	
アメリカ	U.S.A	120	A	
ハワイ	Hawaii	120	A	
カナダ	Canada	120/240	A, BF	
テキサス	Texas	120/240	A, O	
アルゼンチン	Argentina	220	BF, C, O, SE	
ウルグアイ	Uruguay	220	B3, BF, C	
エクアドル	Ecuador	115/120/220	A, B3, C, O	
エル・サルバドル	El Salvador	110/220	A, B3, BF	
キューバ	Cuba	110/220	A, BF, C	
グアテマラ	Guatemala	120/240	A, BF, C	
コスタ・リカ	Costa Rica	120/240	A, BF, C, O, SE	
コロンビア	Colombia	120/150	A	
ジャマイカ	Jamaica	110/220	A, B3, BF, C	
スリナム	Surinam	127/220	A, C, SE	
チリ	Chile	220	B3, BF, C, SE	
ドミニカ共和国	Dominican.Rep.	110/220	A, BF, C	
ニカラグア	Nicaragua	120/240	A, BF	
ハイチ	Haiti	110/220	A, BF, C	
バージン諸島	Virgin Is.	120/240	A, BF, C	
バミューダ	Bermuda	115/120/230	A, BF	
バハマ	Bahamas	120/240	A, BF, C, SE	
パナマ	Panama	120/240	A, BF	
パラグアイ	Paraguay	220	A, C, SE	
ブラジル	Brazil	127/220	A, C, SE	
プエルトリコ	Puertorico	120/240	A, BF, C	
ベネズエラ	Venezuela	120	A	
ペルー	Peru	220	A, C, SE	
ホンジュラス	Honduras	110	A	
ボリビア	Bolivia	110/220	A, C, SE	
メキシコ	Mexico	120/127/230	A, C, SE	
アイスランド	Iceland	230	B, C, SE	
アイルランド	Ireland	230	A, B, B3, BF, C, SE	
イギリス	England	230/240	B, B3, BF, C	
イタリア	Italy	125/220	A, C, SE	
オーストリア	Austria	230	B3, BF, C, O, SE	
オランダ	Netherlands	230	B, C, SE	
ギリシャ	Greece	230	B, B3, C, SE	
グリーンランド	Greenland	220	C	
ジブラルタル	Gibraltar	230/240	B, B3, BF, C	
スイス	Switzerland	230	A, B, C, SE	
スウェーデン	Sweden	230	B, C, SE	
スペイン	Spain	127/220	A, C, SE	
ロシア	Russia	127/220	A, B, C, SE	
チェコ共和国/スロバキア共和国	Czech.Rep./Slovak.Rep.	220	B, C, SE	
デンマーク	Denmark	230	C	
ドイツ	Germany	127/230	A, C, SE	
ノルウェー	Norway	230	C, SE	
ハンガリー	Hungary	220	C, SE	

※同じ国でも地域によって電圧やプラグの形が一定ではなく、表と異なる場合があります。事前に現地のホテルや旅行代理店で確認のうえ、ご使用ください。

世界の電圧とプラグ(つづき)

	地域・国名	Area・Countries	電圧 Voltage	プラグ Plug
ヨーロッパ	フィンランド	Finland	120/230	A, B, C, SE
	フランス	France	127/230	A, C, O, SE
	ブルガリア	Bulgaria	110/220	A, C, SE
	ベルギー	Belgium	127/230	A, B, C, SE
	ポーランド	Poland	220	B, B3, C
	ポルトガル	Portugal	230	B, B3, BF, C, SE
	マルタ	Malta	240	B, B3, BF, C
	マジョルカ島	Majorca Is	127/220	A, C
	モナコ	Monaco	127/220	A, B, C, SE
	ユーゴスラビア	Yugoslavia	220	C, SE
	ルーマニア	Romania	220	C, SE
	ルクセンブルグ	Luxembourg	127/220	A, C, SE
	ボスニア	Bosnia	220	C, SE
	クロアチア	Croatia	220	C, SE
	マケドニア	Macedonia	220	C, SE
	モルドバ	Moldova	127/220	A, C, SE
ラトビア	Latvian	127/220	A, C, SE	
オセアニア	オーストラリア	Australia	240/250	O
	グアム	Guam	120/240	A, BF, O
	サイパン	Saipan	110	A
	ソロモン諸島	Solomon Is.	240	B, B3, O
	タヒチ島	Tahiti Is	110/220	A, C
	トンガ王国	Tonga	240	O
	ニューカレドニア	New Caledonia	220	B, B3, C, O, SE
中近東	ニュージーランド	New Zealand	230/240	O
	パプアニューギニア	Papua New Guinea	240	O
	フィジー	Fiji	120/240	A, B, C, O
	アラブ首長国連邦	United of Arab Emiraes	220/240	B, B3, BF, C
	イエメン民主人民共和国	Yemen	230	B3, BF, C
	イスラエル	Israel	230	C, O, SE
	イラク	Iraq	220	B, B3, BF, C, SE
	イラン	Iran	230	BF, C, SE
	オマーン	Oman	230	B, B3, BF, C
	カタール	Qatar	240	BF
	キプロス	Cyprus	240	B3, BF, C
	クウェート	Kuwait	240	B, B3, C, SE
	サウジアラビア	Saudi Arabia	127/220	A, B, B3, BF, C, SE
	シリア	Syria	220	B, B3, C, SE
	トルコ	Turkey	220	B, B3, C, SE
	アフリカ	バーレーン	Bahrain	110/220/230
ヨルダン		Jordan	220	B, B3, BF
レバノン		Lebanon	110/220	A, C
エジプト・アラブ共和国		Arab Rep.of Egypt	220	B3, BF, C, SE
アルジェリア		Algeria	127/220	A, BF, C
アンゴラ		Angola	220	B, B3, C
ウガンダ		Uganda	240	BF, C
エチオピア		Ethiopia	220	C
カナリア諸島		Canary Is.	127/220	A, C
カメルーン		Comeroon	127/220	A, BF, C
ガーナ		Ghana	230/250	B3, BF, C
ギニア		Guinea	220	B, C
ケニア		Kenya	240	B, B3, BF, C
コートジボアール		Ivory Coast	220	B, B3, C
コンゴ人民共和国		Congo	220	B, C
ザイール		Zaire	220	C
ザンビア		Zambia	230	B, B3, BF, C
スーダン		Sudan	220/240	B3, BF, C
赤道ギニア		Egatarial Guinea	220	B, BF, C
セネガル		Senegal	127/220	A, B3, C, SE
ソマリア	Somalia	110/220/230	A, B3, BF, C	
タンザニア	Central Africa	230	B3, BF, C	
中央アフリカ共和国		220	B, B3, C, SE	
チュニジア	Tunisia	127/220	A, B, B3, BF, C, O, SE	
ナイジェリア	Nigeria	230	B, B3, BF, C	
ボツワナ	Bostwana	220	B, B3, BF, C	
マダガスカル	Madagascar	100/220	A, B3, C	
南アフリカ共和国	South Africa.Rep.	220/230/250	B, B3, BF, C	
モーリシャス	Mouritius	230	B, B3, BF, C, SE	
モーリタニア	Mauritania	220	C, SE	
モザンビーク	Mozambique	220	B3, C, SE	
モロッコ	Morocco	115/127/220	A, C, SE	
リビア	Libya	127/230	A, B3, C	
リベリア(アラブ)	Liberia,Arab	120/240	A, B3, C, SE	
ルワンダ	Rwanda	110/220	A, C, SE	

各部のなまえ

KBE-3500

本体

アタッチメント
取り外しボタン (裏側)

取り外したところ

水抜き穴
(3箇所)



通電ランプ

音波振動ボタン
(HIGH / LOW / OFF)

掃除用ブラシ



付属品

アタッチメント リセットブラシ

※梱包時は、本体に取り付けられています。

※リセットブラシを水につけたり、
水をかけたりしないでください。

アタッチメント

スカルプブラシ



持ち手

水抜き穴
(1箇所)

接続端子カバー

開けたところ

マイクロUSB接続端子



付属品

ACアダプター (型番: S005AYT0500100)

USB接続端子



ACアダプター

マイクロUSBコネクタ

USBケーブル

USBコネクタ





仕様

■本体

電 源	充電式 (専用ACアダプター使用)
使 用 電 池	リチウムイオン充電電池 DC3.7V
消 費 電 力	5W
U S B 定 格 出 力	5V 1000mA
寸 法	約86 (W) ×64 (D) ×253 (H) mm (リセットブラシ装着時) 約54 (W) ×53 (D) ×258 (H) mm (スカルプブラシ装着時)
質 量	約232g (リセットブラシ装着時) 約196g (スカルプブラシ装着時)
充 電 時 間	約3時間
自動電源OFF機能	約10分
付 属 品	ACアダプター (型番：S005AYT0500100)、掃除用ブラシ、 アタッチメント (リセットブラシ・スカルプブラシ)、 取扱説明書 (本書：保証書付)

■ACアダプター (型番：S005AYT0500100)

入 力	AC100-240V 50/60Hz
出 力	DC5V 1000mA
U S B 型 式	USB A、USB micro B

アタッチメントの着脱のしかた

●電源が切れていることを確認してください。

取り外しかた

アタッチメント取り外しボタンを押しながら、本体を引き抜きます。

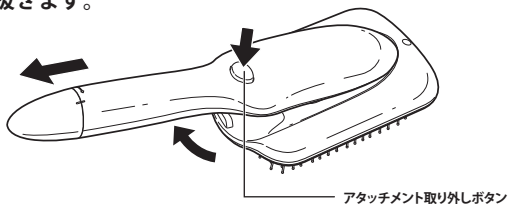

取り付けかた

●スカルプブラシ使用後は、水抜き穴から水が出ないことを確認してください。(P. 20参照)

アタッチメントの本体取付部に本体を合わせ、カチッと音が鳴るまで押さえます。

※アタッチメントの溝に本体の突起を合わせるようにして取り付けてください。

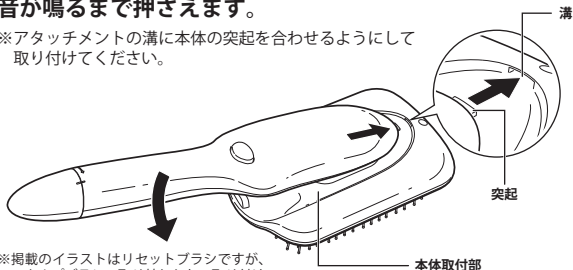

※掲載のイラストはリセットブラシですが、スカルプブラシの取り外しかた・取り付けかたも同様です。

充電のしかた

- 初めて使用する場合や長期間使用しなかった場合は、約3時間充電してください。
- 充電の際は、電源が切れていることを確認してください。また、スカルプブラシ使用後は、接続端子カバーを外して乾いたやわらかい布で水気をよく拭き取り、水抜き穴から水が出ないことを確認してください。(P. 20参照)
- 充電は、付属のACアダプターをご使用ください。パソコンなどに接続しても充電できますが、充電時間が長くなることがあります。

※パソコンなどに接続した場合のデータの消失や故障など、本機を使用することによって生じた損害に関して、いかなる場合においても当社は一切責任を負いません。データの復元・損失補償などはいたしませんのでご了承ください。

- 本機は充電しながらのご使用はできません。充電完了後、ACアダプターを取り外してご使用ください。

警告

専用のACアダプターで、他の商品を使用したり、充電したりしないでください。また、専用のACアダプター以外は使用しないでください。
異常発熱による発火・ショートの原因となります。

- 1 USBケーブルのUSBコネクタをACアダプターのUSB接続端子に差し込みます。

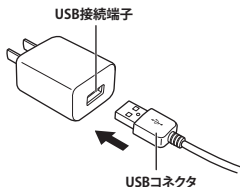

- 2 接続端子カバーを矢印の方向に回して取り外します。

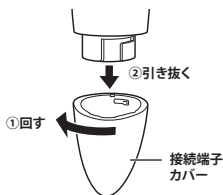

3 USBケーブルのマイクロUSBコネクタを
本体のマイクロUSB接続端子に差し込みます。

4 ACアダプターをコンセントに差し込みます。

- ・ 充電中、通電ランプが赤色に点滅します。
 - ・ 充電が完了すると、通電ランプが消灯します。
- ※充電中は、本体・ACアダプターが多少熱くなりますが、異常ではありません。

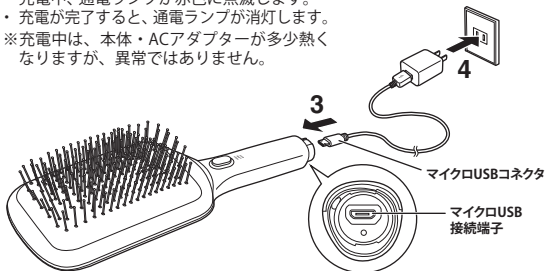

充電の目安

- 約3時間で充電が完了します。
- 1回のフル充電で、1回10分使用の場合、HIGH時は約36回、LOW時は約40回使用できます。(周囲温度など使用条件によって異なります。)

充電のしかた (つづき)

充電完了後

- ①コンセントからACアダプターを抜き、本体のマイクロUSB接続端子からマイクロUSBコネクタを取り外します。
- ②接続端子カバーと本体の印を合わせ、接続端子カバーを矢印の方向に回して取り付けます。



⚠ USBケーブルの取り扱いについて

下記について、必ずお守りください。

断線し、ショート・発火・けがの原因となります。

- 常にUSBケーブルはゆとりをもった状態で使用する。(図①)
- 屈曲を起こさない・引っ張られた状態で使用しない。(図②③)
- USBケーブルによじれをおこさない。(図④)
- 本体にUSBケーブルを巻きつけ、収納しない。(図⑤)

※USBケーブルが異常に熱を持っているときは使用しない。

図①

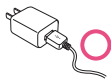

余裕を持って
ご使用いただく

図②

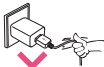

引っ張って使用しない

図③



図④



図⑤





ご使用になる前に

- 使いはじめは、体調や頭皮の様子を見ながら、使用時間を短めにしてご使用ください。
- 本体に整髪料・ヘアカラー剤・育毛（養毛）剤・浴室用洗剤などを付けないでください。付着した場合は、すぐに水またはぬるま湯（40℃以下）で洗い流してください。

⚠ 警告

使用中痛みや不調を感じたときや、使用后頭皮に異常を感じたときは、使用を中止して専門医に相談する。
事故や体調不良、頭皮のトラブルなどの原因となります。

ドライヤーと併用しない。
やけど・感電・けがの原因となります。

リセットブラシを水につけたり、水をかけたりしない。
リセットブラシを濡れた手で使用したり、濡れた髪に使用しない。
本体やスカルプブラシを水につけたまま放置しない。
ショート・感電・故障の原因となります。

⚠ 注意

頭皮に傷や炎症がある場合は絶対に使用しない。
頭皮のトラブルや痛みの原因となります。

パソコン、携帯電話、テレビ、スピーカー、電子レンジ、時計など精密機器の近くや、クレジットカードなど磁気の影響を受けやすいものの近くで使用しない。
磁気の影響で誤作動やデータ損失の原因となることがあります。



スカルプブラシの使いかた

- 1** 髪をしっかりすすぎ洗います。 **2** シャンプー剤が髪全体に行き渡るように手で軽く泡立てます。



- 3** スカルプブラシを本体に取り付け、音波振動ボタンを2秒以上長押しして、電源を入れます。

・通電ランプが緑色に点灯し、「LOW」で振動します。

- 4** お好みで音波振動ボタンを押して、振動の強さを切替えます。

・音波振動ボタンを押すごとに、「LOW」と「HIGH」が切り換わります。

LOW : 振動弱 (通電ランプ: 緑色点灯)



HIGH : 振動強 (通電ランプ: 白色点灯)



- 5** ブラシでシャンプーをします。

・トップは生え際から、サイドは耳の横から、バックは襟足から、それぞれ頭頂部に向かって少しずつブラッシングします。



髪の多い方やしっかりブラシを届かせたい場合は、ブラシを矢印の方向に動かしてください。

- 6** ブラシでトリートメントをします。

- ①トリートメント剤が髪1本1本に行き渡るようにブラシでなじませます。
②少し時間をおいてから、ブラシをかけながらトリートメントをすすぎます。

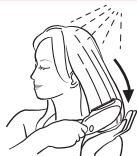

⚠ 注意

頭皮に強く押し付けたり、長く同じところにブラシをあて続けしないでください。
頭皮のトラブルの原因となります。

お願い

本体に整髪料・ヘアカラー剤・育毛（養毛）剤・浴室用洗剤などを付けしないでください。
劣化の原因となります。

自動電源OFF機能付き

電源を入れてから約10分経つと、自動的に電源がOFFになります。
再度ご使用の場合、音波振動ボタンを2秒以上長押ししてください。

使用後 ※ご使用後は、必ず本体の水抜きをしてください。（下記参照）

①音波振動ボタンを2秒以上長押しして、電源を切ります。

②**本体の水抜きをします。**

1. 本体からスカルプブラシを取り外します。（P.14参照）

2. 本体をよく振って、水抜き穴から水を抜きます。

※アタッチメント取り外しボタンを上にして本体の持ち手をしっかりと握ってください。

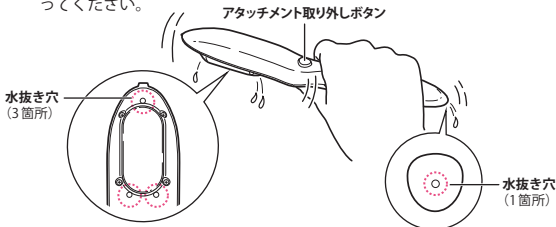

3. 接続端子カバーを外して乾いたやわらかい布で水気をよく拭き取ります。

※水抜き穴から水が出ないことを確認してください。

④お手入れをします。（P.23～P.24参照）



リセットブラシの使いかた

- スカルプブラシ使用後にリセットブラシを使用するときは、水抜き穴から水が出ないことを確認してください。(P. 20 参照)

1 髪が濡れている場合は、ドライヤーで完全に乾かします。

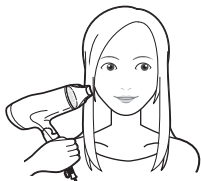

2 リセットブラシを本体に取り付け、音波振動ボタンを2秒以上長押しして、電源を入れます。

- ・ 通電ランプが緑色に点灯し、「LOW」で振動します。

3 お好みに音波振動ボタンを押して、振動の強さを切替えます。

- ・ 音波振動ボタンを押すごとに、「LOW」と「HIGH」が切り換わります。

LOW : 振動弱 (通電ランプ: 緑色点灯)



HIGH : 振動強 (通電ランプ: 白色点灯)



4 ゆっくりとブラシをかけます。

音波振動が髪のからまりを軽減し、スムーズにブラッシングできます。

※個人の髪質や髪の長さなどによって差があります。



5 巻き髪の際は、ウェーブにそって内側からもゆっくりとブラシをかけます。

お願い

本体に整髪料・ヘアカラー剤・育毛（養毛）剤などを付けないでください。劣化の原因となります。



自動電源OFF機能付き

電源を入れてから約10分経つと、自動的に電源がOFFになります。再度ご使用の場合、音波振動ボタンを2秒以上長押ししてください。

使用后

音波振動ボタンを2秒以上長押しして、電源を切ります。



お手入れと保管のしかた

●電源が切れていることを確認してください。



警告

リセットブラシの水洗いはできません。
ショート・感電・故障の原因となりますので、絶対におやめください。



注意

シンナー・ベンジン・アルコールなどは絶対に使用しないでください。
変質・変色の恐れがあります。

＊本体

乾いたやわらかい布で汚れを拭き取ります。

汚れがひどいときは

- ①中性洗剤を水またはぬるま湯に溶かして布にひたし、よく絞ってから拭き取ります。
- ②洗剤や水分が残らないように、から拭きします。

＊アタッチメント：リセットブラシ

※リセットブラシを水につけたり、水をかけたりしないでください。

ブラシ部分にからまったほこりや髪の毛などは、付属の掃除用ブラシで取り除きます。

・ブラシ部分以外は、本体と同様にお手入れしてください。



＊アタッチメント：スカルプブラシ

- ①汚れや髪の毛を、水道水またはぬるま湯（40℃以下）で洗います。



注意

熱湯は使用しないでください。
変形・故障の原因となります。



- ② ブラシ部分にからまったほこりや髪の毛などは、付属の掃除用ブラシで取り除きます。



- ③ 水気をよくきり、乾いたタオルややわらかい布で拭きます。



- ④ 風通しの良い場所で陰干しし、乾燥させます。

- ・ ブラシの先端部分が上向きになるように置いて乾燥させてください。

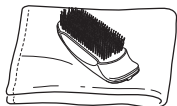

⚠ 注意

湿ったまま長時間放置しないでください。
故障や雑菌が繁殖する原因となります。

※本体への取付時は、スカルプブラシが十分に乾いていることを確認してください。

保管のしかた

お子様の手の届かない所、湿気やほこりの少ない所に保管します。

⚠ 注意

浴室などの水のかかる所や、湿気が多い所に放置しないでください。
故障の原因となります。

直射日光の当たるところ、熱器具の近くに放置しないでください。
変形・変色・故障の原因となります。

整髪料や化粧品がついたまま放置しないでください。
劣化して、色落ちや故障の原因となります。

故障かなと思ったら

以下の点をお調べください。

症状	チェックポイント	処置のしかた
ブラシが振動しない。	充電されていますか？	約3時間充電してください。 (P.15～P.17参照)
充電できない。	マイクロUSBコネクタがマイクロUSB接続端子から抜けていませんか？	確実に差し込んでください。
	USBコネクタがUSB接続端子から抜けていませんか？	確実に差し込んでください。
	ACアダプターがコンセントから抜けていませんか？	確実に差し込んでください。

★長年ご使用のscalp&リセットブラシの点検を！		
愛情点検 	<p>ご使用の際このようなことはありませんか？</p> <ul style="list-style-type: none"> ●電源を入れても、動作しないときがある。 ●USBケーブルを折り曲げると通電したり、しなかったりする。 ●運転中に異常な音がある。 ●こげくさい臭いがする。 ●その他の異常、故障がある。 	<p>ご使用中止</p> <p>このような症状の時は、故障や事故防止のため、電源を切り、コンセントからACアダプターを抜いて必ず販売店にご相談ください。</p>



Q&A よくある質問

お客様からよく寄せられるご質問を掲載しております。

Q 濡れた髪に使用しても良いですか？

A スカルプブラシは濡れた髪にご使用いただけます。
リセットブラシは乾いた髪専用です。濡れた髪には使用しないでください。洗髪後などで髪が濡れている場合は、ドライヤーで完全に乾かしてからご使用ください。

Q 犬や猫などのペットに使用しても良いですか？

A 人毛専用です。人以外には使用しないでください。

Q 頭皮に「ヒリヒリ感」を感じるのですが…

A 頭皮の状態が敏感になっています。直ちに使用を中止し、専門医にご相談ください。
そのまま使用を続けると、事故や体調不良、頭皮のトラブルの原因となります。

製品を廃棄するとき



警告

お客様による充電電池の修理、交換はできません。

廃棄するとき以外は、製品を分解しないでください。

＊充電電池リサイクルにご協力を



Li-ion

このマークの商品には、充電電池を使用しております。充電電池にはリサイクル可能な貴重な資源が使われております。ご使用済の商品の廃棄に際しては、充電電池を取り出し、必ずプラスとマイナスの金属端子部にテープ等を貼って、リサイクルボックス設置の協力店または、特定の回収窓口へお持ちください。

詳細は、一般社団法人JBRCのホームページをご覧ください。

<http://www.jbrc.com>

廃棄する際の充電電池の取り出しかた

電源を入れて、完全に動作しなくなるまで充電電池を放電させてからおこなってください。ドライバーを使い、①～⑨の手順で分解してください。

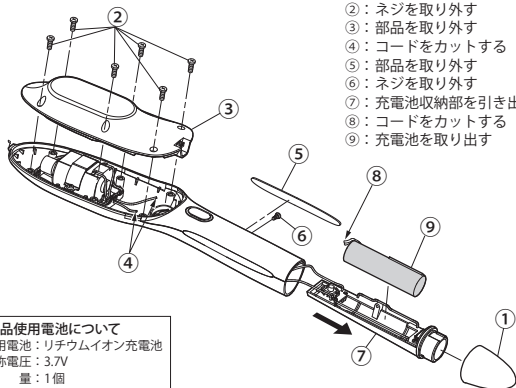

- ①：接続端子カバーを取り外す
- ②：ネジを取り外す
- ③：部品を取り外す
- ④：コードをカットする
- ⑤：部品を取り外す
- ⑥：ネジを取り外す
- ⑦：充電電池収納部を引き出す
- ⑧：コードをカットする
- ⑨：充電電池を取り出す

本製品使用電池について

- ・使用電池：リチウムイオン充電電池
- ・公称電圧：3.7V
- ・数量：1個

【アフターサービスについて】

1 保証書

- この取扱説明書には保証書が付いています。
保証書はお買い上げの販売店で「販売店名・お買い上げ日」などの記入をご確認のうえ、内容をよくお読みの後、大切に保管してください。保証期間はお買い上げ日より1年間です。

2 修理を依頼される時

- 保証期間中は
商品に保証書を添えてお買い上げの販売店にご持参ください。
保証の記載内容により無料修理いたします。
- 保証期間が過ぎているときは
お買い上げの販売店にご相談ください。修理により使用できる場合は、お客様のご要望により有料で修理致します。

3 補修用性能部品の保有期間

- スカルプ&リセットブラシの補修用性能部品の保有期間は製造打切後5年です。補修用性能部品とは商品の機能を維持するために必要な部品です。

4 アフターサービスについてご不明の場合

- アフターサービスについてご不明の場合には、お買い上げの販売店か、小泉成器株式会社「修理センター」にお問い合わせください。

お客様の個人情報のお取り扱いについて

お受けしましたお客様の個人情報は当社個人情報保護方針に基づき適切に管理いたします。また、お客様の同意がない限り、業務委託をする場合及び法令に基づき必要と判断される場合を除き、第三者への開示は行ないません。

〈利用目的〉

お受けしました個人情報は、商品・サービスに関わるご相談・お問い合わせ及び修理対応のみを目的として使用させていただきます。

尚、この目的のために小泉成器株式会社及び関係会社で上記個人情報を利用することがあります。
〈業務委託の場合〉

上記目的の範囲内で対応業務を委託する場合、委託先に対しては当社と同等の個人情報保護を実施させるとともに適切な管理・監督をいたします。

【保証・無料修理規定】

- 1.取扱説明書、本体貼付ラベル等の注意書に従った**正常な使用状態で保証期間内に故障**した場合、「**無料修理**」致します。
- 2.保証期間内に故障して無料修理をお受けになる場合には、**商品と本書をご持参ご提示の上、お買い上げの販売店にご依頼ください。**
- 3.**ご購入、ご購入品等**で本保証書に記入してあるお買い上げの販売店に修理がご依頼できない場合には、取扱説明書の小泉成器株式会社「修理センター」へご相談ください。
- 4.保証期間内でも次の場合には有料修理になります。
 - (イ) 使用上の誤り及び不当な修理や改造による故障及び損傷。
 - (ロ) お買い上げ後の落下等による故障及び損傷。
 - (ハ) 火災、地震、落雷、水害、その他の天災地変、異常電圧による故障及び損傷。
 - (ニ) 一般家庭用以外（例えば業務用の長時間使用、車輛、船舶への搭載）に使用された場合の故障及び損傷。
 - (ホ) 本書のご提示がない場合。
 - (ヘ) 本書にお買い上げ年月日、お客様名、販売店名の記入のない場合、あるいは字句を書き換えた場合。
- 5.保証期間内でも商品を修理窓口へ送付された場合の送料はお客様の負担となります。
- 6.本書は日本国内においてのみ有効です。 Effective only in Japan.
- 7.本書は再発行致しませんので、紛失しないよう大切に保管してください。

修理メモ

- ※この保証書は、本書に明示した期間、条件のもとにおいて無料修理をお約束するものです。従ってこの保証書によって保証書を発行している者（保証責任者）、及びそれ以外の事業者に対するお客様の法律上の権利を制限するものではありません。保証期間経過後の修理等についてご不明の場合は、お買い上げの販売店、または取扱説明書の小泉成器株式会社「修理センター」にお問い合わせください。
- ※保証期間経過後の修理について詳しくは取扱説明書の「アフターサービスについて」をご覧ください。

スカルプ&リセットブラシ 保証書 持込修理

本書は、本書記載内容（裏面記載）で無料修理を行うことをお約束するものです。
お買い上げの日から下記期間中故障が発生した場合は、本書をご提示の上、お買
上げの販売店に修理をご依頼ください。

型番	KBE-3500		
お買い上げ年月日	年	月	日
無料修理 保証期間	対象部分	期間（お買い上げ日より）	
	本体	1 年	
お客様	お名前	様	
	ご住所	〒 TEL	
販売店	店名・住所・電話		

★販売店の皆様へのお願い 必ず全項目をご記入、ご捺印の上、お客様にお渡しください。

小泉成器株式会社 本社 〒541-0051 大阪市中央区備後町3丁目3番7号 TEL.06(6262)3561

お客様相談窓口

この商品に関するご意見・ご質問については下記へお寄せください。

ご意見・ご質問について

お客様相談窓口



ナビダイヤル
(全国共通番号)

0570 (07) 5555

■IP電話などからご利用いただけない場合

〒541-0051 大阪市中央区備後町3丁目3番7号 TEL.06(6262)3561 FAX.06(6268)1432

修理に関するお問い合わせ

東日本修理センター



ナビダイヤル
(全国共通番号)

0570 (05) 8888

■IP電話などからご利用いただけない場合

〒344-0127 埼玉県春日部市水角1190 TEL.048(718)3340 FAX.048(718)3350

西日本修理センター



ナビダイヤル
(全国共通番号)

0570 (05) 8888

■IP電話などからご利用いただけない場合

〒559-0033 大阪市住之江区南港中1丁目3番98号 TEL.06(6613)3145 FAX.06(6613)3196

部品に関するお問い合わせ

部品センター



ナビダイヤル
(全国共通番号)

0570 (00) 3211

■IP電話などからご利用いただけない場合

〒559-0033 大阪市住之江区南港中1丁目3番98号 TEL.06(6613)3211 FAX.06(6613)3299

小泉成器株式会社

〒541-0051 大阪市中央区備後町3丁目3番7号
TEL.06(6262)3561 FAX.06(6268)1432

受付時間：平日9：00～17：30
(土・日・祝日・夏期休暇・年末年始を除く)

2018年8月現在(所在地、電話番号などにつ
いては変更がある場合がありますので、その
節はご容赦願います。)