

取扱説明書

(保証書別途添付)

このたびはコイズミ ポータブルCDプレーヤーをお買い上げいただき、まことにありがとうございます。商品を安全に正しくご使用いただくために、ご使用前に必ずこの取扱説明書をお読みください。

なお、お読みになられたあとも、保証書とともにお使いになる方がいつでも見られるところに大切に保管してください。

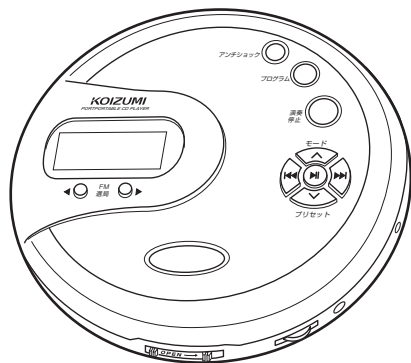

目次

安全上のご注意	1~3	FMラジオを聴く	10
ご使用になる前に	4	プリセット機能 (お好みの放送局を記憶する)	11
CDについて	4	記憶した放送局を聴く	11
使用場所について	4	お手入れのしかた	12
各部のなまえ	5	仕様	12
電源について	6	故障かな?と思われるときは	13
乾電池で使うには	6	別売部品について	14
家庭用電源で使うには	6	アフターサービスについて	14
CDを聴く	7~9	お客様の個人情報のお取り扱いについて	15
ディスプレイの表示について	8	お客様相談窓口	15
リピート/イントロ/シャッフル演奏	8		
プログラム演奏	9		

安全上のご注意

*ご使用前に、この「安全上のご注意」をよくお読みの上、正しくお使いください。

*ここに示した注意事項は、製品を安全に正しくお使いいただき、お使いになる方や他の人への危害や損害を未然に防止するためのものです。また注意事項は、危害や損害の大きさと切迫の程度を明示するために、誤った取扱いをすると生じることが想定される内容を「警告」「注意」の2つに区分しています。いずれも安全に関する重要な内容ですので、必ず守ってください。



警告

誤った取扱いをしたときに、死亡または重傷を負う可能性があるもの



注意

誤った取扱いをしたときに、使用者が傷害を負ったり、物的損害の可能性のあるもの

絵表示例と絵表示の意味



⊘記号は、禁止の行為であることを告げるものです。図の中や近傍に具体的な禁止内容（左図の場合は分解禁止）が描かれています。



●記号は、行為を強制したり指示したりする内容を告げるものです。図の中に具体的な指示内容（左図の場合は電源プラグをコンセントから抜いてください）が描かれています。

※お読みになられた後は、お使いになる方がいつも見られるところに必ず保管してください。

安全上のご注意

警告



煙や異臭、異音が出たり、落下や破損したときは本体の電源を切り、乾電池やACアダプター（別売）を抜く

そのまま使用すると、事故の原因となります。必ず使用を中止し、販売店に修理をご依頼ください



本体内部に異物や水などが入った場合は、本体の電源を切り、乾電池やACアダプター（別売）を抜く

そのまま使用すると、事故の原因となります。必ず使用を中止し、販売店に修理をご依頼ください



ACアダプター（別売）のコードの上に重いものをのせたり、コードが本体の下敷きにならないようにする

コードに傷がついて、火災・感電の原因となります。

コードの上を敷物などで覆うことにより、それに気付かず、重いものをのせてしまうことがあります。

万一、本体を落としたり、破損した場合は、本体の電源を切り、乾電池やACアダプター（別売）を抜く

そのまま使用すると火災・感電の原因となります。



本体内部に金属物や燃えやすいものを入れない
事故や故障の原因となります。

ACアダプター（別売）のコードが傷んだら（芯線の露出、断線など）使用しない
火災・感電の原因となります。



雷が鳴ったら、機器の金属部やACアダプター（別売）に触れない また屋外で使用しない

落雷や誘電雷により感電・やけど・機器の焼損の原因となります。
使用しているときはすぐに機器から離れてください。



風呂場では使用しない
火災・感電の原因となります。



濡れた手でACアダプター（別売）を抜き差ししない

感電の原因となることがあります。



本体の通風孔、CDの挿入口などから金属類や燃えやすいものなどを差し込んだりしない
お客様のいるご家庭では特にご注意ください。

ACアダプター（別売）のコードを傷つけたり、加工したり、無理に曲げたり、ねじったり、引っ張ったり、加熱したりしない
コードが破損して火災・感電の原因となります。



改造はしない 修理技術者以外の人は分解したり修理をしない

事故やケガの原因となります。修理はお買い上げの販売店または小泉成器株式会社「修理センター」にご相談ください。



安全上のご注意

⚠ 注意

ぐらついた台の上や傾いた所など不安定な場所に置かない

落ちたり、倒れたりしてケガの原因となることがあります。



油煙や湯気が当たるような場所に置かない

火災・感電の原因となることがあります。

異常に温度が高くなる場所に置かない

本体の変形・変質・火災・故障の原因となることがあります。異常に温度が高くなる場所、直射日光の当たる高温の場所（自動車内など）には置かないでください。

ACアダプター（別売）のコードを熱器具に近付けない

コードの被ふくが溶けて、火災・感電の原因となることがあります。

湿気やほこりの多い場所に置かない

火災・感電の原因となることがあります。

レーザー光線をのぞき込まない（CD部）

レーザー光が目当たると視力障害を起こすことがあります。

乾電池は幼児の手の届かないところに保管する
万一飲み込んだ場合にはただちに医師とご相談ください。

はじめから音量を上げすぎない

突然大きな音が出て、聴力障害などの原因となることがあります。

旅行などで長期間、ご使用にならないときは必ずACアダプター（別売）をコンセントから抜いておく

火災の原因となることがあります。

お手入れの際は安全のためACアダプター（別売）をコンセントから抜いて行う

感電の原因となることがあります。

ACアダプター（別売）を抜くときはコードを引っ張らない

コードが傷つき、火災・感電の原因となることがあります。

CDドアを閉めるときに、手を挟まないように注意する

ケガの原因となることがあります。

乾電池の取り扱いに関して、以下のことを守る。

- アルカリ乾電池（単3形）以外は使用しない。
 - 乾電池に表示してある注意内容を必ず守る。
 - 乾電池は⊕⊖極を確かめ、正しく入れる。
 - 使い切った乾電池は、すぐ取り出し、分別廃棄する。
 - 長時間使用しないときは、乾電池を取り出しておく。
 - 使用推奨期限内の乾電池を使用する。
 - 新しい乾電池と古い乾電池または異なった種類の乾電池を混ぜて使用しない。
 - 加熱したり、分解したり、火や水の中に入れない。
- 乾電池の発熱、破裂、液漏れによるけがや周囲汚損の原因となります。

地震・雷・風水害などの天災、および当社の責任以外の火災、第三者による行為、その他の事故、お客様の故意または過失・誤用・その他異常な条件下での使用により生じた損害に関しては、当社は一切責任を負いません。

取扱説明書（本書）の記載内容を守らないことにより生じた損害に関しては、当社は一切責任を負いません。

ご使用になる前に

CDについて

CDの種類

-  マークの入ったディスクをご使用ください。
- CD-R/RWの場合は、CD-DA(Compact Disc Audio)フォーマットで記憶されたディスク(ファイナライズされたもの※)を再生することができます。ただし、ディスクおよび記録に使用したレコーダーの状態によっては再生できない場合があります。
※音楽用CD-R/RW再生対応機器で再生できるように処理すること。
- コピーコントロールCDやCD規格外の特殊形状ディスクを使用される場合、再生・音質の保証はしかねます。

CDの取り扱い

- 記録面に触れないように、CDの端を持ってください。

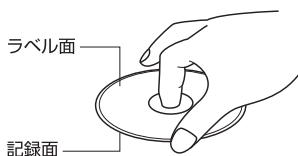

- CDに指紋や汚れが付いたときは、やわらかい布などで、中心から端へとふき取ってください。

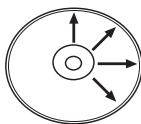

- 記録面やラベル面に、紙やテープなどを貼らないでください。またラベルがはがれたCDは使用しないでください。



ご注意

円形以外(ハート型など特殊形状)のディスク、ひびやそりのあるディスクは絶対に使用しないでください。

使用場所について

FMラジオをきれいな音でお楽しみになるには、イヤホンのコードをできるだけ長く伸ばし、なるべく窓際の電波の届きやすいところでご使用ください。

ご注意

- 次のような場所では使用・保管しないでください。
 - 直射日光を浴びる場所や暖房器具のそば。
 - ちりやほこりなどの多い場所。
 - 風呂場など湿気の多い場所。
 - テレビやチューナーなどのそば。
雑音や画像の乱れが起こる場合があります。できるだけ離すか、同時使用を避けてください。
- 温度が低い環境で操作されると、まれにCDドアの開閉動作が遅くスムーズでない場合があります。
その場合は、あたたかい場所に移動し、しばらくしてから使用してください。
- キャッシュカードや定期券などの磁気カード類、録音テープ、時計などを近づけないでください。
- レンズにほこりがつかないように使用しないときは、CDドアを開けておいてください。またレンズにはさわらないようにしてください。
- 本体の分解・改造は絶対にしないでください。

結露について

周辺の温度が急激に変化した場合、レンズが結露することがあります。レンズに水滴がついた状態では正しく演奏できません。このような場合、電源を入れ、CDドアを開けたまま約1～2時間たってから使用を開始してください。

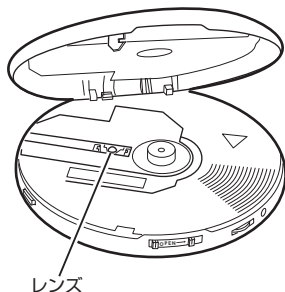

各部のなまえ

本体

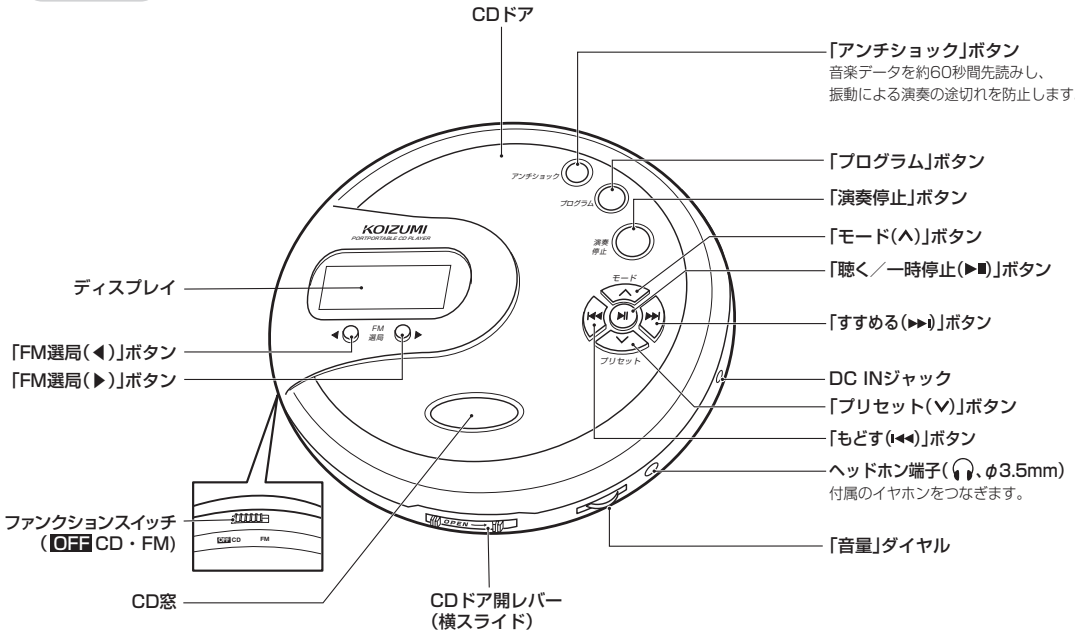

下面

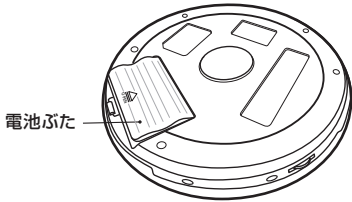

ディスプレイ

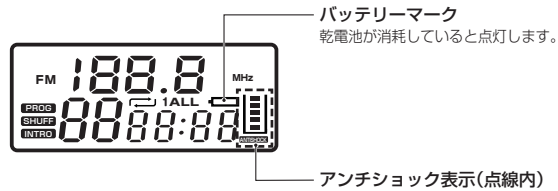

付属品

※以下の付属品が同梱されていることを確認してください。



イヤホン



取扱説明書(本書)



保証書

電源について

乾電池で使うには

※本体からACアダプター(別売)のプラグを取り外してください。

1. 電池ぶたを開ける。
2. 単3形アルカリ乾電池2本(別売)を図のように入れ、電池ぶたを閉める。

- ファンクションスイッチが[OFF CD]になっていることを確認する。

ご注意

乾電池の破損・液もれ防止のために次のことをお守りください。

- アルカリ乾電池(単3形)以外は使用しない。
- 使用推奨期限内の乾電池を使用する。
- 長期間使用しないときや家庭用電源で使用するときは、乾電池を取り出しておく。
- 使い切った乾電池はすぐに取り出し、分別廃棄する。
- 種類の違う乾電池、新しい乾電池と古い乾電池を混ぜて使用しない。
- ⊕プラスと⊖マイナスは正しく入れる。
- 火の中への投入や、ショート、分解、加熱などはしない。

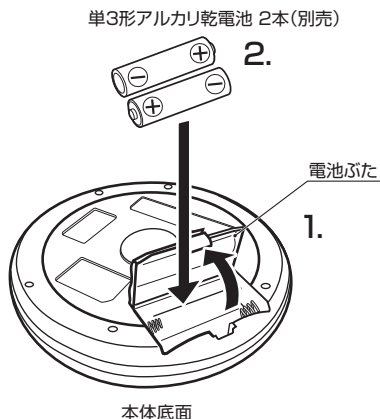

乾電池の交換目安

乾電池が消耗してくると、CDが正常に動作しない、音が小さくなる、雑音が多くなるなどの現象が生じます。このようなときや、ディスプレイにバッテリーマーク(P.5参照)が表示されたときは新しい乾電池と交換してください。

※乾電池の消耗具合によっては、FMラジオは聴けませんがCDは動作しないことがあります。

家庭用電源で使うには

1. ACアダプター(別売)のプラグを本体のDC INジャックへ差し込む。
2. ACアダプター(別売)をコンセントへ差し込む。

- ファンクションスイッチが[OFF CD]になっていることを確認する。

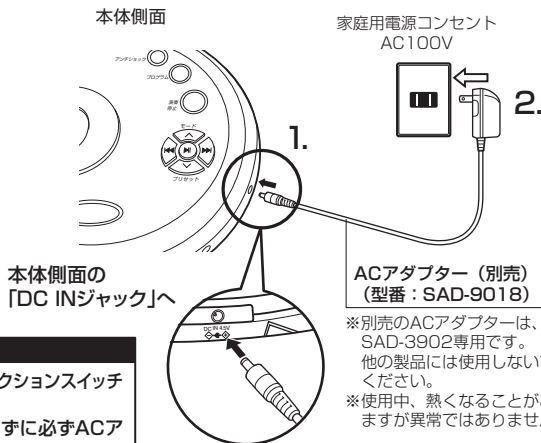

ご注意

- ACアダプター(別売)を抜き差しするときは、ファンクションスイッチを[OFF CD]にしてから行ってください。
- ACアダプター(別売)を抜くときは、コードを持たずに必ずACアダプターを持って引き抜いてください。感電やショートして発火することがあります。
- ACアダプター(別売)のコードの上に重いものをのせないでください。コードに傷がついて、火災や感電の原因となります。

CDを聴く

※CDドア内部にCDレンズ保護シートがはめられています。
ご使用前に保護シートを取り外してください。

1. 付属のイヤホンをヘッドホン端子につなぐ。
2. ファンクションスイッチを[OFF CD]にする。
3. CDドア開レバーを右に動かしCDドアを開け、CDをセットする。
4. CDドアを押さえて、しっかり閉める。
 - 「カチッ」と音がするまで押さえます。
5. **▶||** を押す。
 - 総曲数と総演奏時間が表示された後、1曲目から演奏が始まります。
 - 全曲演奏が終わると自動停止します。
 - 演奏停止後、無操作の状態約30秒経過すると自動的に電源が切れます。
 - 演奏停止中に「演奏停止」ボタンを押すと、電源が切れます。

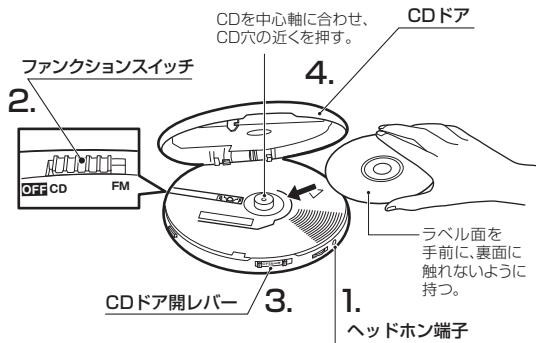

(ディスプレイ)

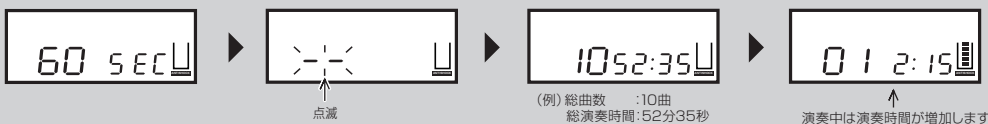

ご注意

- 本機は、CD-R/RW録音機器で作成した音楽用CD-R/RWディスクの再生も可能です。ただし、ディスクや記録に使用したレコーダーの状態によって再生できない場合があります。
- CD-R/RWを入れた場合、演奏できる状態になるまで15秒前後かかります。
- コピーガード付のCDは再生できない場合があります。
- 直接音楽ファイルを記録したディスク(MP3ディスクやWMAディスク等)は再生できません。

音量を調節する	音量ダイヤルを回す。	曲の頭を探す (スキップ)	演奏中／一時停止中に ◀▶ を押す。
演奏を止める	演奏停止 ● を押す。		停止中に ◀▶ を押して曲の頭出しをした後、 ▶ を押す。
一時停止する	▶ を押す。 ●演奏に戻るにはもう一度押す。 (ディスプレイ) 01 2:15 ↑ 点減	…演奏中の曲の次の曲番の頭出しになります。	…演奏中の曲の頭出しになります。2回押すと演奏中の前の曲の頭出しになります。
早送りする 早戻しする	演奏中／一時停止中に ◀▶ を押し続ける。 ●演奏に戻るにはボタンから指を離す。 …早送りになります。 …早戻しになります。	演奏の途切れを防止する	アンチショック ● を押す。 作動中は が表示されます。 ●データの読み具合に応じてゲージが増減します。 ●データ読み中は ANTISHOCK が点滅し、読みが完了すると点灯します。 ●CDが原因による演奏の途切れには効果がありません。

CDを聴く

ディスプレイの表示について

ディスプレイに「dISC」「Er」が表示される場合、以下の項目を確認してください。

- CDが正しくセットされていますか？
 - CDの裏表を間違えていませんか？
 - レンズが汚れていませんか？(P. 12参照)
 - CDが汚れたり、傷ついていませんか？
 - 使用できないCDを挿入していませんか？(P. 4参照)
- ※正常に作動している時は、ディスプレイに数字で曲数(99曲まで)が表示されます。

リピート/イントロ/シャッフル演奏

演奏中/一時停止中/停止中に

モード
モード
を押して演奏モードを選ぶ。

- 「モード(△)」ボタンを押すごとに演奏モードが変わります。

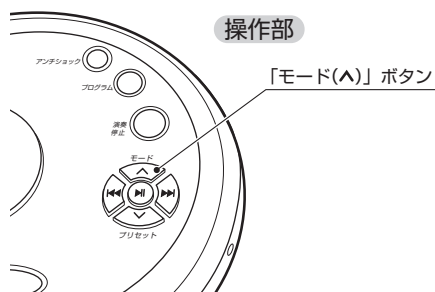
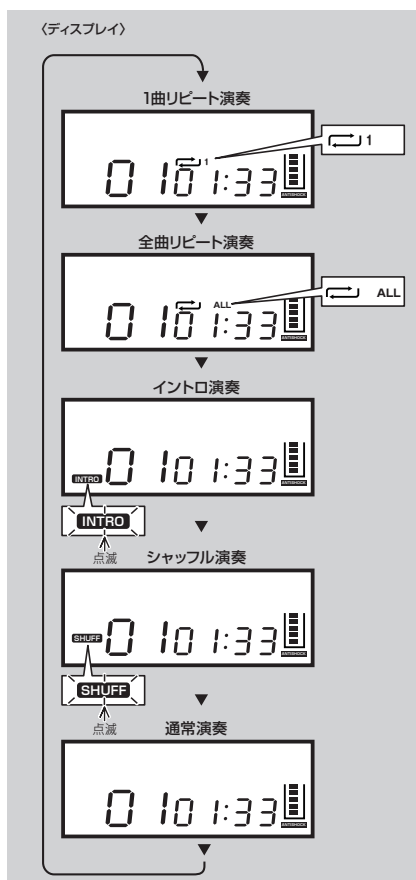





- 1曲リピート演奏 [1] …… お好みの1曲を繰り返し演奏します。
- 全曲リピート演奏 [ALL] …… 全曲を繰り返し演奏します。
- イントロ演奏 [INTRO] …… 曲の始めの10秒間のみ演奏します。
 - 「聴く/一時停止 (▶||)」ボタンを押すとイントロ演奏が1曲目からスタートします。もう一度押すと設定が解除されます。
 - <演奏中に設定した場合>
 - 演奏中の曲が終了後、次の曲からイントロ演奏がスタートします。
- シャッフル演奏 [SHUFF] …… 全曲を無作為に繰り返し演奏します。
 - <演奏中に設定した場合>
 - 演奏中の曲が終了後、または「聴く/一時停止 (▶||)」ボタンを押すと、シャッフル演奏がスタートします。

CDを聴く

プログラム演奏 (お好みの曲を予約順に聴く)

演奏中 / 一時停止中 / 停止中

1. プログラム  を押す。
2.  を押し、お好みの曲を選ぶ。
3. プログラム  を押し、予約する。
 - 次のプログラム番号を表示します。
4. 上記2、3の操作を繰り返して予約していく。
 - 最大20曲まで予約できます。
5.  を押す。
 - プログラム演奏が始まります。

(例) プログラム番号1に曲番号3を予約

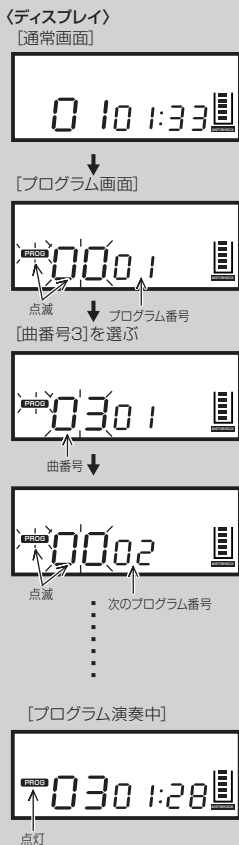

操作部

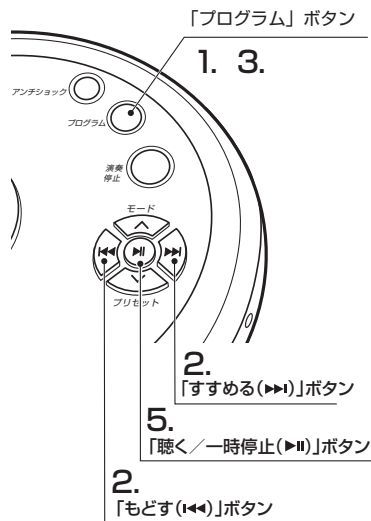

プログラム演奏の曲を変更する

プログラム演奏中に





(押すたびに予約順にプログラム内容が表示されます。)

プログラム演奏を終了する

プログラム演奏中に



※プログラム内容を再度演奏する場合はプログラム  を押してから  を押し。

※電源が切れると、登録されたプログラムは解除されます。

FMラジオを聴く

1. 付属のイヤホンをヘッドホン端子につなぐ。

2. ファンクションスイッチを[FM]にする。
 • ディスプレイに周波数が表示されます。



3. 「FM選局(◀)」ボタン、「FM選局(▶)」ボタンでお好みの局を選ぶ。

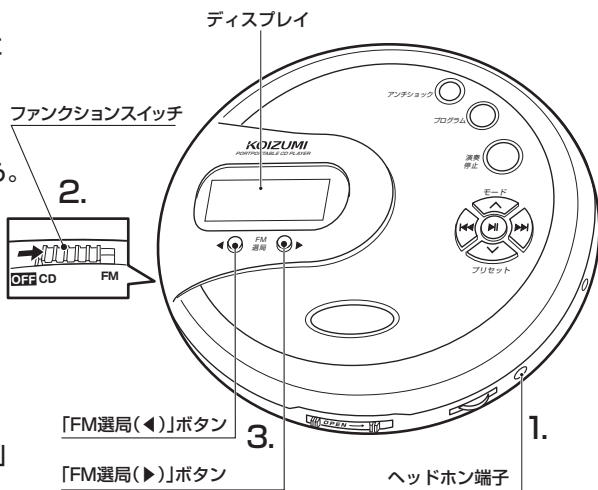

<p>雑音が多いとき</p>	<ul style="list-style-type: none"> • 本機の位置を窓際に移動する。 • イヤホンのコードをできるだけ長く伸ばす。 (イヤホンのコードをアンテナとして利用しています。) 	<p>FMラジオを切るとき</p>	<p>ファンクションスイッチを[OFF CD]にする。</p>
<p>オートチューニング (受信できる局を自動的に探します。)</p>	<p>「FM選局(◀)」ボタン、「FM選局(▶)」ボタンを約3秒長押しする。</p>		

FMラジオを聴く

プリセット機能 (お好みの放送局を記憶する)

最大10局まで記憶させることができます。

※新しい局を記憶させるプリセット番号に記憶されていた前の局は消えます。

1. 「FM選局(◀)」ボタン、「FM選局(▶)」ボタンでお好みの放送局を選局する。
2.  を長押しし、プリセット番号を点滅させる。
3. 「FM選局(◀)」ボタン、「FM選局(▶)」ボタンで記憶させるプリセット番号を選ぶ。
4.  を押し確定させる。
 - 確定しないと記憶しません。
 - 必ず  を押してください。
5. 1～4を繰り返し放送局を記憶する。
 - 10秒以内に  を押さないと通常画面に戻ります。

(例)プリセット番号3に放送局を登録

<ディスプレイ>

[通常画面]

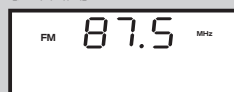

↓



↓ プリセット番号



[プリセット番号3]を選ぶ

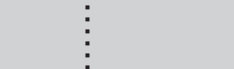

[通常画面]

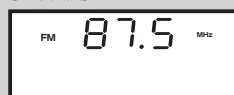

ディスプレイ部

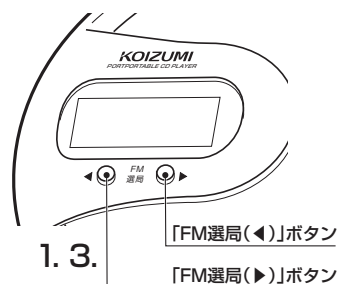

操作部

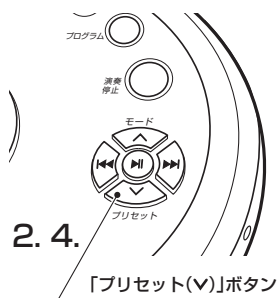

記憶した放送局を聴く

1. ファンクションスイッチを[FM]にする。
2.  を押し、プリセット番号を表示させる。
3. 「FM選局(◀)」ボタン、「FM選局(▶)」ボタンで聴きたい放送局のプリセット番号を選ぶ。

(例)プリセット番号3を聴く

<ディスプレイ>

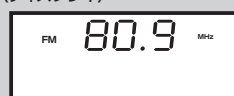

↓



↓ プリセット番号



お手入れのしかた

本体のお手入れ

乾いた布などで拭いてください。

汚れがひどいとき

中性洗剤をうすめて布にふくませ、よく絞ってから汚れを拭きとってください。その後、から拭きしてください。

ご注意

ベンジンやアルコール、シンナーなどでは拭かないでください。
本体を傷める原因となります。

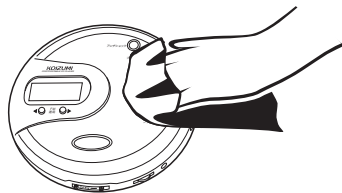

レンズのお手入れ

ごみやほりこりがついた場合

レンズを市販のブローアードで2~3回吹き、ブローアード先端のブラシでごみやほりこりをはき出します。最後にもう一度レンズをブローアードで吹いてください。

ご注意

レンズには指紋や汚れをつけないようにしてください。

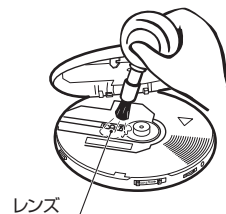

仕様

●CD部

再生可能ディスク	CD、CD-R、CD-RW
再生可能フォーマット	CD-DA

●FMラジオ部

受信周波数	FM 76 ~ 108MHz
アンテナ	イヤホンアンテナ (イヤホンのコードをアンテナとして 使用します。)

●共通部

実用最大出力	30mW + 30mW (JEITA)	電池持続時間 (アルカリ乾電池使用時)	FMラジオ受信時 約60時間 (JEITA) CD再生時 約 8時間 (JEITA)
入出力端子	ヘッドホン端子 (φ3.5mmステレオミニプラグ)	消費電力	2.5W
電源 (2電源方式)	電池 DC3V (単3形アルカリ乾電池2本(別売)) AC100V 50/60Hz (別売のACアダプターを使用時)	最大外形寸法	約138(幅)×138(奥行)×31(高さ)mm
		質量	約210g(乾電池含まず)
		付属品	イヤホン 取扱説明書(本書)、保証書

※本機の仕様及び外観については、改良のため予告なく変更することがあります。

故障かな？と思われたときは

症状	チェックポイント	処置のしかた
電源が入らない。	乾電池は正しい方向で入っていますか？	乾電池の +、- を確かめてください。
	ACアダプター（別売）が抜けていませんか？	ACアダプター（別売）を確実に差し込んでください。
音が出ない。	ヘッドホン、イヤホンのプラグが抜けていませんか？	ヘッドホン、イヤホンをヘッドホン端子へ接続してください。
CDの演奏が始まらない。	乾電池が消耗していませんか？	新しい乾電池と交換してください。
	CDの表裏を間違えていませんか？	ラベル面を上にしてください。
	レンズが汚れていませんか？	お手入れのしかたを参考にクリーニングしてください。（P. 12参照）
CDが入っているのに「d 15C」「Er」と表示する。	レンズに露や水滴がついていませんか？	CDを取り出してCDドアを開け、1時間程置いてください。
	CDが汚れていませんか？	汚れを落としてください。（P. 4参照）
	CD-R、CD-RWが入っていませんか？	CD-R、CD-RWによっては正常に使用できない場合があります。（P. 4参照）
CDの音が飛ぶ。	アンチショックを使用していますか？	アンチショックを使用してください。（P. 7参照）
	CDがひどく汚れていませんか？	汚れを落としてください。（P. 4参照）
	CDに大きな傷はありませんか？	CDを替えて試してください。
	乾電池が消耗していませんか？	新しい乾電池と交換してください。
FMラジオに雑音が入る。	他の電子機器を近くで使用していませんか？	他の電子機器を離してください。
	テレビの近くで使用していませんか？	テレビから離してください。またはテレビの電源を切ってください。
	電波の届きやすいところで使用していますか？	本機の位置を窓際に移動してください。
	イヤホンのコードを伸ばしていますか？	できるだけ長く伸ばしてください。

別売部品について

● ACアダプターは別売部品としてお買い求めいただけます。

別売部品を依頼される場合は、お買い上げの販売店か、P15に記載の小泉成器株式会社「部品センター」にお問い合わせください。

名称	型番
AC アダプター	SAD-9018

アフターサービスについて

1. 保証書

● 保証書は別途添付されています。

保証書はお買い上げの販売店で「販売店名・お買い上げ日」などの記入をご確認のうえ、内容をよくお読みの後、大切に保管してください。保証期間はお買い上げ日より1年間です。

2. 修理を依頼される時

● 保証期間中は

商品に保証書を添えてお買い上げの販売店にご持参ください。保証の記載内容により無料修理いたします。

● 保証期間が過ぎているときは

お買い上げの販売店にご相談ください。修理により使用できる場合は、お客様のご要望により有料修理いたします。

3. 補修用性能部品の保有期間

● ポータブルCDプレーヤーの補修用性能部品の保有期間は製造打切後6年です。

補修用性能部品とはその製品の機能を維持するために必要な部品です。

4. アフターサービスについてご不明の場合

● アフターサービスについてご不明の場合には、お買い上げの販売店か、保証書に記載の小泉成器株式会社「修理センター」にお問い合わせください。

愛情点検

★長年ご使用の音響機器の点検を！



ご使用の際
このようなことは
ありませんか

- 電源コードやACアダプターが異常に熱い。
- 電源コードに深いキズや変形がある。
- コゲくさい臭いがする。
- その他の異常、故障がある。

ご使用
中止

このような症状の時は、故障や事故防止のため、スイッチを切り、コンセントからACアダプターを抜いて必ず販売店にご相談ください。

お客様の個人情報のお取り扱いについて

お受けしましたお客様の個人情報は当社個人情報保護方針に基づき適切に管理いたします。また、お客様の同意がない限り、業務委託をする場合及び法令に基づき必要と判断される場合を除き、第三者への開示は行ないません。

〈利用目的〉

お受けしました個人情報は、商品・サービスに関わること相談・お問い合わせ及び修理対応のみを目的として使用させていただきます。

尚、この目的のために小泉成器株式会社及び関係会社で上記個人情報を利用することがあります。

〈業務委託の場合〉

上記目的の範囲内で対応業務を委託する場合、委託先に対しては当社と同等の個人情報保護を実施させるとともに適切な管理・監督をいたします。

お客様相談窓口

この商品に関するご意見・ご質問については下記へお寄せください。

ご意見・ご質問について

お客様相談窓口



ナビダイヤル
(全国共通番号)

0570 (07) 5555

■IP電話などからご利用いただけない場合

〒541-0051 大阪市中央区備後町3丁目3番7号 TEL. 06 (6262) 3561 FAX. 06 (6268) 1432

修理に関するお問い合わせ

東日本修理センター



ナビダイヤル
(全国共通番号)

0570 (05) 8888

■IP電話などからご利用いただけない場合

〒344-0127 埼玉県春日部市水角1190 TEL. 048 (718) 3340 FAX. 048 (718) 3350

西日本修理センター



ナビダイヤル
(全国共通番号)

0570 (05) 8888

■IP電話などからご利用いただけない場合

〒559-0033 大阪市住之江区南港中1丁目3番98号 TEL. 06 (6613) 3145 FAX. 06 (6613) 3196

部品に関するお問い合わせ

部品センター



ナビダイヤル
(全国共通番号)

0570 (00) 3211

■IP電話などからご利用いただけない場合

〒559-0033 大阪市住之江区南港中1丁目3番98号 TEL. 06 (6613) 3211 FAX. 06 (6613) 3299

小泉成器株式会社

〒541-0051 大阪市中央区備後町3丁目3番7号
TEL. 06 (6262) 3561 FAX. 06 (6268) 1432

受付時間：平日9：00～17：30
(土・日・祝日・夏期休暇・年末年始を除く)

2016年10月現在(所在地、電話番号などについては変更がある場合がありますので、その節はご容赦願います。)