

オーブントースター KOS-1018 取扱説明書 (保証書別途添付)

ご使用前に必ずお読みください。

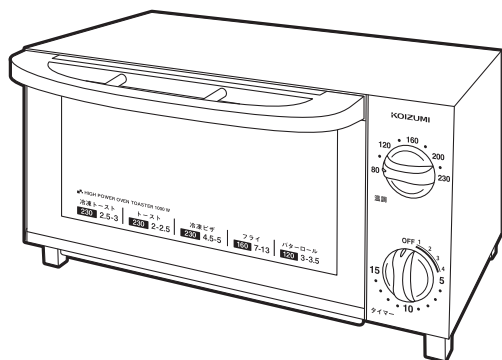

目次

安全上のご注意	1~3
アフターサービスについて	4
お客様の個人情報のお取り扱いについて	4
お客様相談窓口	5
各部のなまえ	6
正しい使いかた	7
お手入れのしかた	8
仕様	8
お料理のてびき	9
故障かな?と思われたときは	9

このたびは、コイズミ オーブントースターをお買い上げいただき、まことにありがとうございます。

正しくご使用いただくために、ご使用前に必ずこの取扱説明書をよくお読みください。

なお、お読みになられたあとも、保証書とともにお使いになる方がいつでも見られるところに大切に保管してください。

●特に1~3ページの「安全上のご注意」を必ずお読みください。

お客様相談窓口

この商品に関するご意見・ご質問については下記へお寄せください。

ご意見・ご質問について

お客様相談窓口

■ IP電話などからご利用いただけない場合

〒541-0051 大阪市中央区備後町3丁目3番7号 TEL. 06 (6262) 3561 FAX. 06 (6268) 1432



ナビダイヤル
(全国共通番号)

0570 (07) 5555

修理に関するお問い合わせ

東日本修理センター

■ IP電話などからご利用いただけない場合

〒344-0127 埼玉県春日部市水角1190 TEL. 048 (718) 3340 FAX. 048 (718) 3350



ナビダイヤル
(全国共通番号)

0570 (05) 8888

西日本修理センター

■ IP電話などからご利用いただけない場合

〒559-0033 大阪市住之江区南港中1丁目3番98号 TEL. 06 (6613) 3145 FAX. 06 (6613) 3196



ナビダイヤル
(全国共通番号)

0570 (05) 8888

部品に関するお問い合わせ

部品センター

■ IP電話などからご利用いただけない場合

〒559-0033 大阪市住之江区南港中1丁目3番98号 TEL. 06 (6613) 3211 FAX. 06 (6613) 3299



ナビダイヤル
(全国共通番号)

0570 (00) 3211

小泉成器株式会社

〒541-0051 大阪市中央区備後町3丁目3番7号
TEL. 06 (6262) 3561 FAX. 06 (6268) 1432

受付時間：平日9:00～17:30
(土・日・祝日・夏季休暇・年末年始を除く)

2016年6月現在(所在地、電話番号などについては変更
がある場合がありますので、その節はご容赦願います。)

各部のなまえ

本体

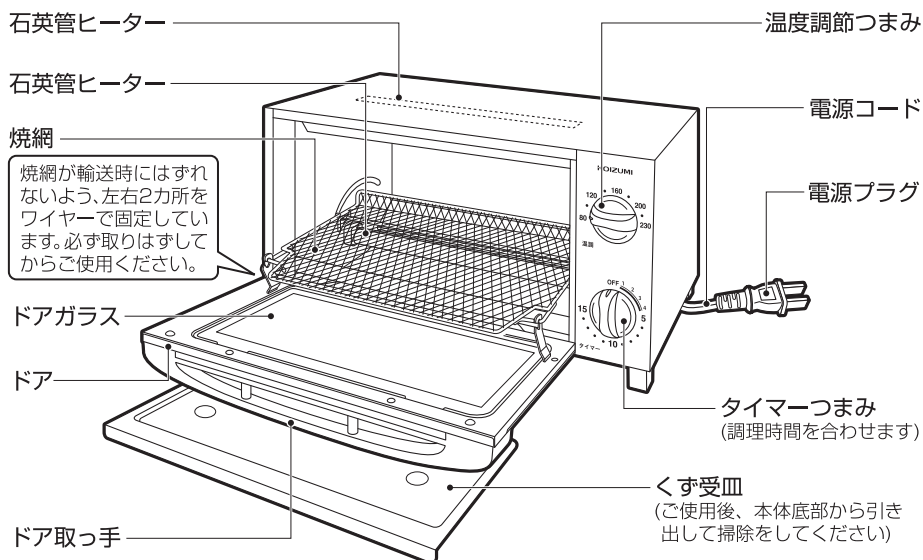

⚠ 注意

調理中、本体・ドアガラスは熱くなりますので、ご注意ください。やけどの原因となります。

付属品

● トレー

※焼網の上の
せて使用し
てください。

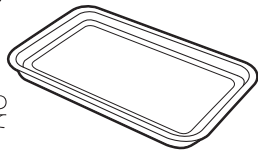

温度過昇防止機能について

- 庫内が設定温度になると、サーモスタットがはたらき、ヒーターが一時的に切れます。その間、庫内は暗くなりますが、故障ではありません。庫内温度が下がると、自動的に再び通電します。また、ヒーターが切れている間もタイマーつまみは回ります。
- 2回以上連続調理をする場合は、前回の調理が終了した後、しばらくドアを開けたままにし、庫内温度を下げてくださいと、ヒーターが早くつき、調理時間が早まります。
※焼け具合が変わりますので、調理中はドアを開けないでください。

正しい使いかた

- はじめてご使用になるときは3分ほど空焼きしてください。においや煙がでることがありますが故障ではありません。
- 調理物に水分が多く含まれている場合には、加熱することにより水分が蒸気となり、本体のドア上部隙間から湯気となって出ることがありますが、製品品質および安全上の問題はありません。
- 調理以外の目的で使用しないでください。火災、やけどの原因となります。

① 電源プラグをコンセントに差し込みます。

- 電源プラグを根元までしっかりと差し込んでください。
- タイマーが「OFF」の状態であること、くず受皿を取り付けてあることを確認してください。

② 調理物を入れます。

調理物を焼網の中央・左右均等に入れてください。

- セロファンなどで包装されている食品は必ず包装を取り除いて調理してください。火災発生の原因となります。
- 油や水が出るものは必ず付属のトレーを使用してください。(油の飛び散るものは焼かないでください。)

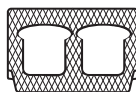

食パン
(2枚焼き)

③ 温度調節つまみを合わせます。

9ページのお料理のてびきを参考にし、温度調節つまみを合わせてください。

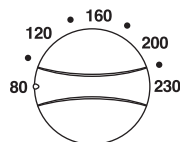

④ タイマーつまみを合わせ、調理をはじめます。

1目盛は約1分です。

「5」以下に合わせるときは「6」以上回してからもどしてください。

また、途中で中止したい時はタイマーつまみを「OFF」にもどしてください。

- 製品の特徴で石英管ヒーターの中央部は暗くなっていますが、故障ではありません。
- 調理中はドアの開閉をひかえてください。庫内の温度が下がり、時間通りに調理できなくなることがあります。
- 連続して使用する場合、2回目は1回目よりも時間を短くしてください。同じ目盛にセットすると焼けすぎることがあります。

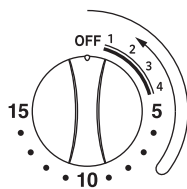

⑤ 調理物を取り出します。

セットされた時間が終わると「チーン」と音が鳴り、加熱が終了します。

- 調理物の出し入れは、やけどをしないよう、ふきんやなべつかみを使用してください。
- 加熱終了後もタイマーの動く音がしますが、故障ではありません。

⑥ 電源プラグを抜きます。

使用後は、必ず電源プラグを持ってコンセントから抜いてください。

- お手入れは本体が冷めてから行ってください。

お手入れのしかた



- 必ず電源プラグをコンセントから抜き、本体が冷めてから行ってください。
- シンナーやベンジン、みがき粉などは使用しないでください。
変色・サビ・傷の原因となります。
- こまめにお手入れしてください。汚れていると焼きムラの原因となります。

本体・焼網・トレーの汚れ

中性洗剤を入れた水に布を浸し、固めにしぼって拭いたあと、乾いた布で拭いてください。
※本体の水洗いは絶対にしないでください。

●焼網のはずしかた

ドアを半開きにして、焼網を手前に引いてはずします。

※取り付ける場合は、はずしかたの逆の手順で行います。

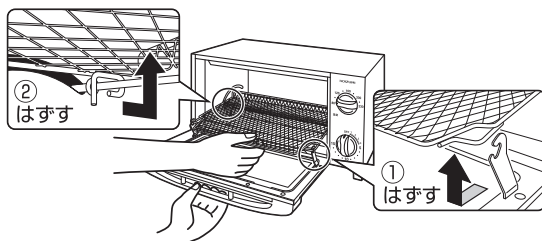

庫内の汚れ

乾いたやわらかい布で拭いてください。

※ヒーターが割れる原因となりますので、ヒーターには触れないでください。

くず受け皿の汚れ

①くず受け皿を引き出し、パンくずなどを取り除いてください。

②中性洗剤を入れた水に布を浸し、固めにしぼって拭いたあと乾いた布で拭いてください。

※くず受け皿は遮熱板を兼ねています。お手入れ後は必ずくず受け皿をセットしてください。

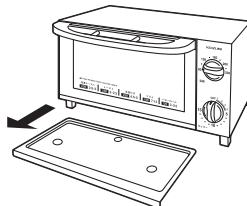

仕様

電 源	AC100V 50/60Hz共用
消 費 電 力	1000W(80~230℃)
外 形 寸 法	約360(幅)×236(奥行)×194(高さ)mm
庫 内 寸 法	約265(幅)×170(奥行)×162(高さ)mm
質 量 (重 さ)	約2.5Kg
タ イ マ ー	15分計タイマー(報知音つき)
電 源 コ ー ド	約1.2m
付 属 品	トレー

お料理のてびき

食 品	分 量	設定温度(℃)	トレー	調理時間の目安
冷凍トースト (6枚切)	2枚	230	×	2.5～3分
トースト (6枚切)	2枚	230	×	2～2.5分
冷凍ピザ (14cm)	1枚	230	○	4.5～5分
フライ	—	160	○	7～13分
バターロール	4個	120	×	3～3.5分

調理時間について

- 調理時間は、材料の温度・質・量などにより異なりますので、一応の目安とと考えてください。必要以上の加熱をしますと、調理物が燃えだします。
- トーストは、パンの種類・大きさ・厚さ・枚数などにより焼き色が変わります。
- 冷凍食品を調理する場合は「オーブトースター用」と表示してあるものを使用してください。また、食品の素材や、メーカーにより焼け具合に差がでますので、焼き色を見ながら調理時間を調節してください。

トレーについて

- トレーにアルミホイルを敷くと、汚れにくくなります。
- トレーは加熱により音がしてそる場合があります。冷めると元に戻ります。調理物はできるだけ均等に並べてください。

肉や魚の調理について

- 油が飛び散らないようにアルミホイルでしっかりと包みトレーにのせてホイル焼きにしてください。油が滴下したり飛び散った場合、燃えだすことがあります。

故障かな？と思われたときは

こんな場合	点 検
加熱しない	<ul style="list-style-type: none"> ●電源プラグが抜けていませんか。 ●配線盤のヒューズまたはブレーカーが切れていませんか。
料理のできあがりが悪い	<ul style="list-style-type: none"> ●アルミホイルなどで食品がおおわれていませんか。 ●調理の手順、タイマーのセット時間、トレーの使い方などは正しいですか。
いやな臭いがする	<ul style="list-style-type: none"> ●庫内に食品カス、油が付着したままになっていませんか。 ●トースターで使用できない容器を使っていますか。
タイマーを回しても庫内が暗い	<ul style="list-style-type: none"> ●温度過昇防止機能がはたらいていませんか。しばらくドアを開け、庫内温度を下げてください。 ●本品は温度調節しているために自動的にヒーターが消えたりついたりします。故障ではありません。

- 以上のことを調べていただき、なお異常のあるときは、すぐに電源プラグをコンセントから抜いて、お買上げ販売店にご相談ください。