

電気ストーブ

KEH-0963

取扱説明書

(保証書別途添付)

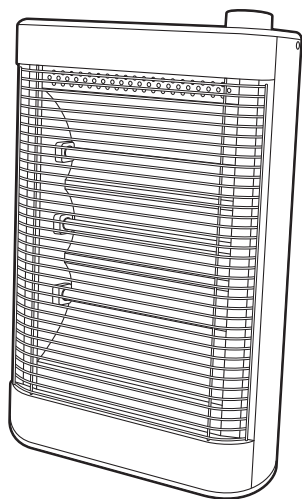

目次



- 安全上のご注意 ……………1～3
- 各部のなまえ …………… 4
- 仕 様 …………… 4
- ご使用前の準備 …………… 5
- 正しい使いかた ……………5～6
- お客様の個人情報のお取り扱いについて … 7
- お客様相談窓口 …………… 7
- お手入れのしかた …………… 8
- 収納のしかた …………… 9
- Q & A……………10
- 故障かな?と思われるときは ……………10
- アフターサービスについて ……………11

このたびはコイズミ 電気ストーブをお買い上げいただき、まことにありがとうございます。



正しくご使用いただくために、ご使用前に必ずこの取扱説明書をよくお読みください。なお、保証書は別途添付されています。お読みになられた後も、保証書とともにお使いになる方がいつでも見られるところに大切に保管してください。

安全上のご注意





- ご使用前に、この「安全上のご注意」をよくお読みの上、正しくお使いください。
- ここに示した注意事項は、製品を安全に正しくお使いいただき、お使いになる方や他の人々への危害や損害を未然に防止するためのものです。また注意事項は、危害や損害の大きさと切迫の程度を明示するために、誤った取扱いをすると生じることが想定される内容を「警告」「注意」に区分しています。いずれも安全に関する重要な内容ですので、必ず守ってください。











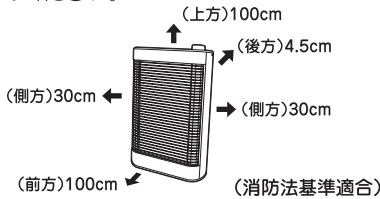

 警告	誤った取扱いをしたときに、死亡または重傷を負う可能性があるもの
 注意	誤った取扱いをしたときに、使用者が傷害を負ったり、物的損害の可能性のあるもの

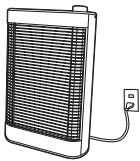
絵表示の例





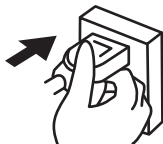





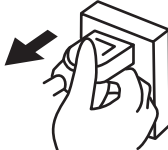

	⊙記号は、禁止の行為であることを告げるものです。図の中や近傍に具体的な禁止内容(左図の場合は分解禁止)が描かれています。
	●記号は、行為を強制したり指示したりする内容を告げるものです。図の中に具体的な指示内容(左図の場合は電源プラグをコンセントから抜いてください)が描かれています。

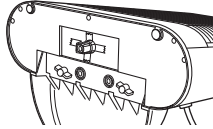
- お読みになった後は、お使いになる方がいつでも見られるところに必ず保管してください。

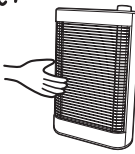
 警告			
	<ul style="list-style-type: none">●故障・異常時には、直ちに使用を中止する そのまま使用すると、発煙・発火、感電、けがに至るおそれがあります。◆スイッチを入れても、時々通電しない時がある。◆電源コードを動かすと通電したり、しなかったりする。◆通電中に異常な音や振動がする。◆電源プラグ・電源コード・本体などが異常に熱い。◆こげくさい臭いがする。 <p>※このような症状のときはすぐに電源プラグを抜いて、お買い上げの販売店へ点検、修理を依頼してください。</p>		<ul style="list-style-type: none">●改造はしない 修理技術者以外の人は、分解したり修理をしない <p>火災・感電・けがの原因となります。修理はお買い上げの販売店または小泉成器株式会社「修理センター」にご相談ください。</p>
		<ul style="list-style-type: none">●スプレー缶等を本体の近くに置かない 爆発や火災の原因となります。	

	<p>●カーテン、ふとんなど燃えやすいものの近くで使用しない</p> <p>火災のおそれがあります。燃えやすいものを図に示す寸法以内に近づけないでください。</p> 		<p>●電源プラグは清潔にする。刃および刃の取付面にほこりが付着している場合は拭き取る。</p> <p>火災の原因となります。</p>
	<p>●やけどのおそれあり</p> <p>次のような方がお使いのときは特に注意してください。 乳幼児、自分で操作できない方、皮膚感覚の弱い方。</p>		<p>●就寝中は使用しない</p> <p>寝具などが触れると火災の原因となります。</p>
	<p>●定格15A以上のコンセントを単独で使用する</p> <p>他の器具と併用すると分岐コンセント部が異常発熱して発火することがあります。</p> 		<p>●長時間同じ部位を暖めない</p> <p>比較的低い温度でも長時間皮膚の同じ場所を暖めていると低温やけどのおそれがあります。</p> 
	<p>●電源コードを傷つける・加工する・無理に曲げる・引っ張る・ねじる・たばねて使用する・重いものを載せる・はさみ込む・電気ストーブ本体の下を通すなどしない</p> <p>電源コードが破損し、火災・感電の原因となります。</p>		<p>●濡れた手で電源プラグを抜き差ししない</p> <p>感電やけがをすることがあります。</p>
	<p>●電源プラグはコンセントの奥までしっかりと差し込む</p> <p>感電・ショート・発煙・発火のおそれがあります。</p> 		<p>●そばを離れるときは、必ずスイッチツマミを「切」にする</p> <p>火災の原因となります。</p>

⚠ 注 意

	<p>●電源プラグを抜くときは、電源コードを持たずに必ず先端の電源プラグを持って引き抜く</p> <p>感電やショートして発火することがあります。</p> 		<p>●浴室や屋外で使用しない</p> <p>感電やショート・発火の原因となります。</p>
	<p>●乾燥等他の用途に使用しない</p> <p>過熱して発火することがあります。燃えやすいものの落下等にはご注意ください。</p> 		<p>●二重安全転倒スイッチをテープなどで固定して使用しない</p> <p>火災の原因となります。</p> 
	<p>●使用中や使用後しばらくは高温部に触れない</p> <p>やけどの原因となります。</p> 		<p>●使用中や使用後しばらくは高温部に触れない</p> <p>やけどの原因となります。</p>
	<p>●本体の掃除は必ず電源プラグを抜き、本体が冷めてから行う</p> <p>感電ややけどをすることがあります。</p>		<p>●本体の掃除は必ず電源プラグを抜き、本体が冷めてから行う</p> <p>感電ややけどをすることがあります。</p>
	<p>●本体や操作部に水やお茶等をこぼさない</p> <p>万一こぼれた時は、漏電や感電、過熱のおそれがありますので、直ちに使用を中止し、販売店の点検を受けてください。</p>		<p>●毛足の長い敷物や座ぶとん等の上で使用しない</p> <p>本体が不安定となり、火災の原因となります。</p>

水ぬれに注意する

- ヒーターに直接水がかかるとヒーターが破損することがあります。

必ずじょうぶで水平な所に置く

- 底面に二重安全転倒スイッチがあり、これが浮いていると通電しません。
- やわらかいマットの上などは不安定で危険です。

各部のなまえ

正面

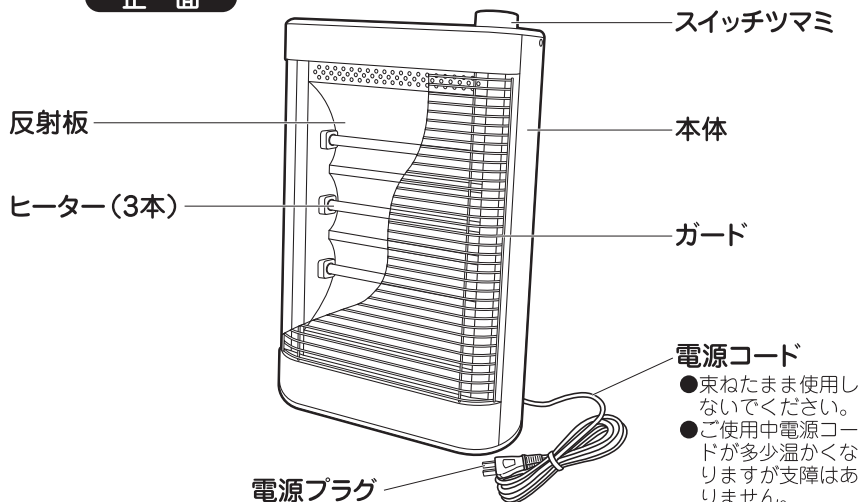

背面

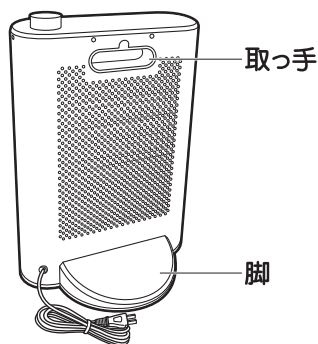

底面

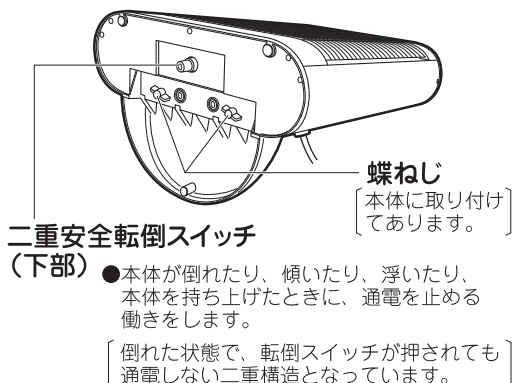

仕様

定 格	AC100V 960W 50/60Hz共用
本 体 寸 法	幅290×奥行195×高さ430(mm)
質 量 (重さ)	約1.8kg
電 源 コ ー ド	ゴムコード 長さ約1.5(m)
ヒ ー タ ー	石英管ヒーター (遠赤塗装)
安 全 装 置	二重安全転倒スイッチ サーモスタット 温度ヒューズ(157℃)
付 属 品	取扱説明書(本書)、保証書

ご使用前の準備

ご使用前に必ず脚を本体に取り付けてください。

付属品

脚を取り付ける前にご確認ください。

- 脚 …… 1個
- 蝶ねじ …… 2本(本体に取り付けてあります。)

脚を取りつける

- 1** 本体のガード面を下にして、
平らな所に置く

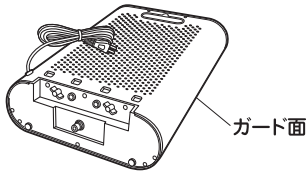

- 2** 本体底面に仮止めしている
蝶ねじ(2本)を外す

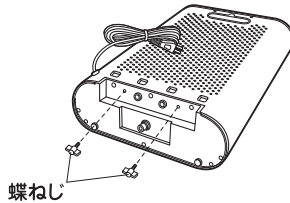

- 3** 脚の突起部(4か所)を本体
の穴(4か所)にはめ込む

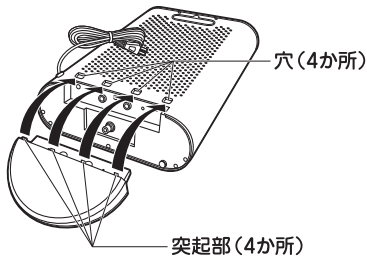

- 4** 蝶ねじ(2本)を確実に締める

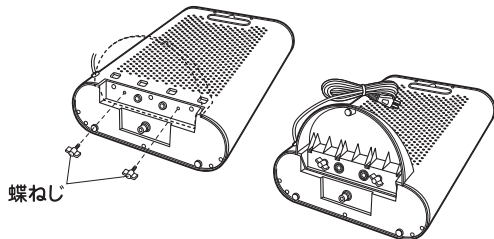

正しい使いかた

左右面のどちらか一方は壁や障害物で囲まれていない開放空間にしてください。

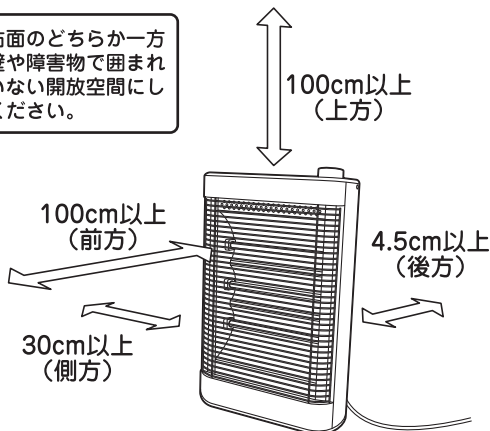

安全上必ず、次のような
ところでお使いください。

- ・燃えやすいものから離れたところ
- 前方・上方・100cm以上
- 側方 …… 30cm以上
- 後方 …… 4.5cm以上
- ・上方から落下物のおそれのないところ

消防法 基準適合

1 電源プラグを差し込む

電源プラグをコンセントに根元まで差し込みます。

ご注意

- 必ず定格15A（1500W）以上の家庭用コンセント（AC100V）を単独で使用してください。

電源コンセント
（AC100V）



2 スイッチつまみをお好みの位置に合わせる

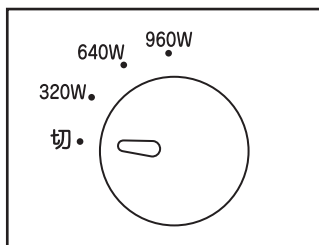
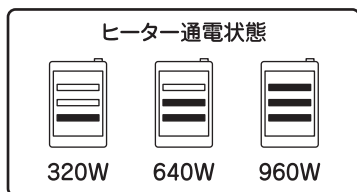

3 使い終わったら、スイッチつまみを「切」にし、電源プラグを抜く

ご注意

- ご使用後しばらくはガードが熱くなっていますのでやけにご注意ください。
- 本体を移動するときは、スイッチつまみを「切」にし、電源プラグを抜いてください。

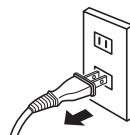

お知らせ

- 初めてご使用になるときは、煙や塗料のニオイなどが出る場合がありますので、その際は充分換気をしてご使用ください。
- 使用中にピチピチと音がすることがあります。これは器具が熱で膨張・収縮するために起こるものです。
- 二重安全転倒スイッチが内蔵されていますので、本体が倒れたり、傾いたりした場合には通電が止まります。
- 電源が入らない場合は製品を持ち上げて置きなおしてください。

ご注意

- 本体の上には、腰かけたり、足を載せたりしないでください。本体が倒れて危険です。
- 本体に物を載せないでください。ガードにかぶさり火災の原因になります。
- 毛足の長いじゅうたんの上や座布団の上で使用しないでください。

お客様の個人情報のお取り扱いについて

お受けしましたお客様の個人情報は当社個人情報保護方針に基づき適切に管理いたします。
また、お客様の同意がない限り、業務委託をする場合及び法令に基づき必要と判断される場合を除き、第三者への開示は行ないません。

〈利用目的〉

お受けしました個人情報は、商品・サービスに関わるご相談・お問い合わせ及び修理対応のみを目的として使用させていただきます。
尚、この目的のために小泉成器株式会社及び関係会社で上記個人情報を利用することがあります。

〈業務委託の場合〉

上記目的の範囲内で対応業務を委託する場合、委託先に対しては当社と同等の個人情報保護を実施させるとともに適切な管理・監督をいたします。

愛情点検

●長年ご使用の電気ストーブの点検を！



こんな症状はありませんか

- スイッチを入れても、時々通電しない時がある。
- 電源コードを動かすと通電したり、しなかったりする。
- 通電中に異常な音や振動がする。
- 電源プラグ・電源コード・本体などが異常に熱い。
- こげくさい臭いがする。
- その他の異常・故障がある。

ご使用中

このような症状の時は、故障や事故防止のため、スイッチを切り、コンセントから電源プラグを抜いて必ず販売店にご相談ください。

お客様相談窓口

この商品に関するご意見・ご質問については下記へお寄せください。

ご意見・ご質問について

お客様相談窓口

■IP電話などからご利用いただけません

〒541-0051 大阪市中央区備後町3丁目3番7号 TEL.06 (6262) 3561 FAX.06 (6268) 1432



ナビダイヤル
(全国共通番号)

0570 (07) 5555

修理に関するお問い合わせ

東日本修理センター

■IP電話などからご利用いただけません

〒344-0127 埼玉県春日部市水角1190 TEL.048 (718) 3340 FAX.048 (718) 3350



ナビダイヤル
(全国共通番号)

0570 (05) 8888

西日本修理センター

■IP電話などからご利用いただけません

〒559-0033 大阪市住之江区南港中1丁目3番98号 TEL.06 (6613) 3145 FAX.06 (6613) 3196



ナビダイヤル
(全国共通番号)

0570 (05) 8888

部品に関するお問い合わせ

部品センター

■IP電話などからご利用いただけません

〒559-0033 大阪市住之江区南港中1丁目3番98号 TEL.06 (6613) 3211 FAX.06 (6613) 3299



ナビダイヤル
(全国共通番号)

0570 (00) 3211

小泉成器株式会社

〒541-0051 大阪市中央区備後町3丁目3番7号
TEL.06 (6262) 3561 FAX.06 (6268) 1432

受付時間：平日9:00～17:30
(土・日・祝日・夏季休暇・年末年始を除く)

2016年7月現在 (所在地、電話番号などについては変更がある場合がありますので、その節はご容赦願います。)

お手入れのしかた

ご注意

- お手入れはスイッチツマミを「切」にして、電源プラグをコンセントから必ず抜き、冷めてから行ってください。
- スイッチ、ヒーター部などの電気部品には絶対に水をかけないでください。
- シンナー、ベンジンなどは絶対に使用しないでください。本体を傷めます。また変色、変形の原因となります。
- ヒーター部はふかないでください。傷が付くと故障の原因となります。



1 ガードをはずす

1 ガードを上へ押し上げて下部を抜く。

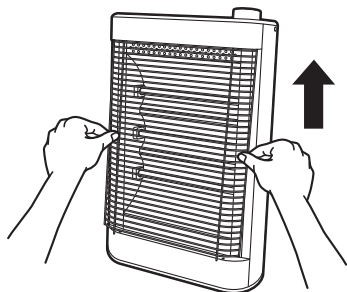

2 ガードの下方を手前に引き出して斜めに引き下げる。

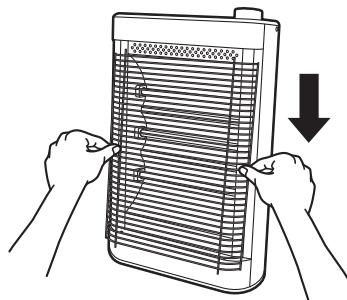

2 汚れを拭き取る

薄めた台所用洗剤(中性)に、タオルなどを浸してしぼり、汚れを拭き取ってください。

※化学ぞうきんをご使用の場合は
化学ぞうきんの注意書に従ってください。



3 乾燥させた後、ガードを元の状態に戻す

ガードをななめにして上部に入れてから下部を入れる

ガードには
上下の区別
があります。

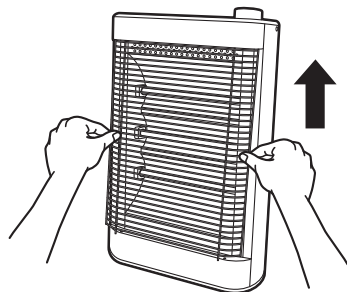
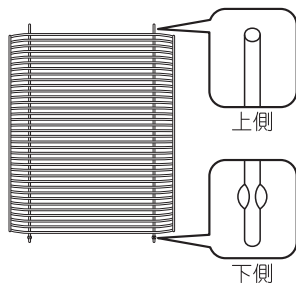

ご注意

ガードが使用中に外れないように確実に取り付けてください。

収納のしかた

- 1 本体のお手入れをする
- 2 電源コードを束ねる

脚を取り付けたまま収納する場合は、

- 3 本体をポリ袋に入れる
※直射日光をさげ、湿気の少ない所に
収納してください。

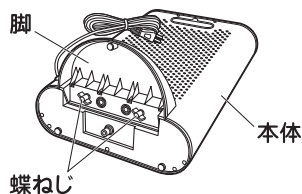

もとの箱に収納する場合は、

- 3 脚を本体からはずす
(本体を平らな所に置いてください。)
脚底面の蝶ねじ(2本)を外し、無くさない
ように袋などに入れてください。
- 4 本体をポリ袋に入れ、もとの箱に
収納する
※直射日光をさげ、湿気の少ない所に収納
してください。

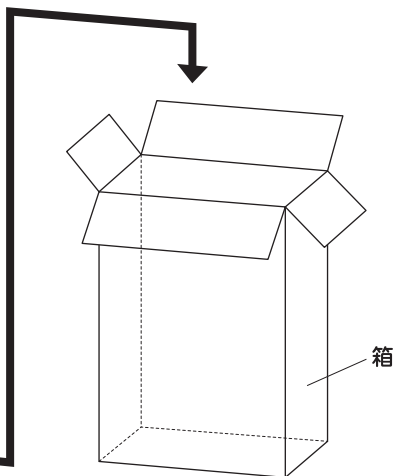
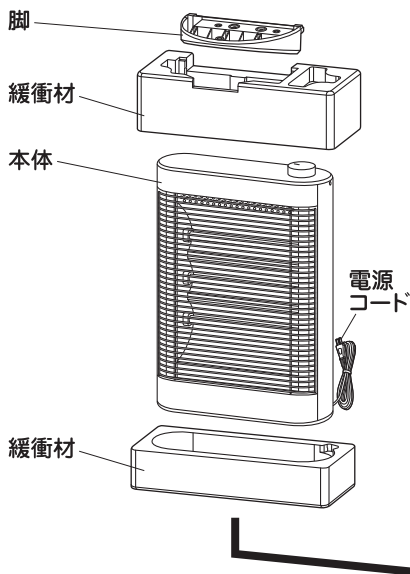
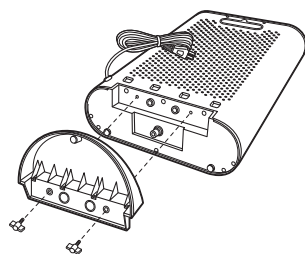

Q&A (よくあるご質問)

Q (質問)	A (回答)
6畳の部屋は暖まりますか？	発熱量は960Wですので部屋全体の暖房能力はありません。局部採暖器具として好適です。
電気代はどれくらいかかりますか？	1時間使用で約25.9円です。(960Wで使用時) ※
引っ越しして周波数の異なる地域でも使えますか？	50Hz、60Hz共用となっています。どちらの地域でもそのままご使用できます。

※電気代は電力料金目安単価27円/kWh(税込)として計算しています。

故障かな？と思われたときは

修理を依頼される前に、この取扱説明書をよくお読みいただき、次の点検をしてください。それでも異常のある場合は、お買い上げの販売店まで保証書を添えて、商品をご持参してください。誤った修理は、火災や感電などの危険な事故につながります。ご家庭での分解修理はなさないでください。

こんな場合	点 検	なおしかた
暖かくなならない	●敷居や毛足の長いじゅうたんなど凹凸のあるところにおいていませんか。	●平らな場所に移動させてください。二重安全転倒スイッチが浮いていると通電しません。
	●電源プラグがコンセントから抜けていませんか。	●電源プラグを持ってコンセントにしっかり差し込んでください。
	●ご家庭のブレーカーが切れていませんか。	●ブレーカーを点検する。
電源プラグが異常に熱くなる	●タコ足配線していませんか？	●定格15A以上のコンセントを単独で使用してください。
	●コンセントの刃受け部がゆるくなっていますと、熱を持ちますので、コンセントをお調べください。	

アフターサービスについて

1. 保証書

- 保証書は別途添付されています。

保証書はお買い上げの販売店で「販売店名・お買い上げ日」などの記入をお確かめのうえ、内容をよくお読みの後、大切に保管してください。

保証期間：お買い上げ日から1年間です。

2. 修理を依頼されるとき

- 保証期間中は

商品に保証書を添えてお買い上げの販売店にご持参ください。保証書の記載内容により無料修理いたします。

- 保証期間が過ぎているときは

お買い上げの販売店にご相談ください。

修理によって機能が維持できる場合は、お客様のご要望により有料修理いたします。

3. 補修用性能部品の保有期間

- 電気ストーブの補修用性能部品の保有期間は製造打切後6年です。

補修用性能部品とはその製品の機能を維持するために必要な部品です。

4. 点検整備について

- 数年使用されますと、反射板、性能が低下することがあります。

通常のお手入れとは別に点検整備（有料）をおすすめします。

点検整備はお買い上げの販売店にご依頼ください。

- お客様ご自身での製品の分解は危険ですので、おやめください。

5. アフターサービスについてご不明の場合

- アフターサービスについてご不明の場合には、お買い上げの販売店か、保証書に記載の小泉成器株式会社「修理センター」にお問い合わせください。