

# KOIZUMI

# レッグヘアトリマー

## 型番 KMC-0630

家庭用

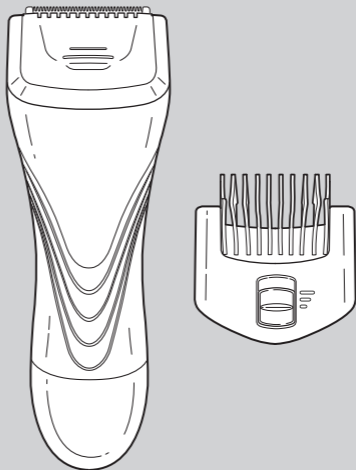

保証書  
別添

## 取扱説明書

ご使用前に必ずお読みください。

このたびはコイズミ レッグヘアトリマーをお買い上げいただき、まことにありがとうございます。正しくご使用いただくために、ご使用前に必ず、この取扱説明書をお読みください。なお、保証書が別途添付されています。お読みになられたあとも、保証書とともにお使いになる方がいつでも見られるところに大切に保管してください。

小泉成器株式会社

# 安全上のご注意

- \* ご使用の前に、この「安全上のご注意」をよくお読みの上、正しくお使いください。
- \* ここに示した注意事項は、製品を安全に正しくお使いいただき、お使いになる方や他の人々への危害や損害を未然に防止するためのものです。また注意事項は、危害や損害の大きさと切迫の程度を明示するために、誤った取扱いをすると生じることが想定される内容を「警告」「注意」の2つに区分しています。いずれも安全に関する重要な内容ですので、必ず守ってください。



**警告**

誤った取扱いをしたときに、死亡または重傷を負う可能性があるもの



**注意**

誤った取扱いをしたときに、使用者が傷害を負ったり、物的損害の可能性のあるもの

## 絵表示例と絵表示の意味



⊘ 記号は、禁止の行為であることを告げるものです。図の中や近傍に具体的な禁止内容（左図の場合は分解禁止）が描かれています。



● 記号は、行為を強制したり指示したりする内容を告げるものです。

- \* お読みになられた後は、お使いになる方がいつも見られるところに必ず保管してください。

## ⚠ 警告



**改造はしない。修理技術者以外の方は、分解したり修理をしない。**  
火災・感電・けがの原因となります。修理はお買い上げの販売店または小泉成器株式会社「修理センター」にご相談ください。



**子供だけで使わせたり、幼児の手の届くところで使用しない。**  
感電・けがをする恐れがあります。

**次のような方は使用しない。**

- アレルギー体質で皮膚の敏感な方
- 過度の日焼け・吹出物・かぶれなど肌にトラブルのある方
- 化学繊維でかぶれた経験のある方
- カミソリまけた経験のある方

**傷・湿疹・ほくろ・あざ・いぼ・吹出物がある部位は使用しない。**  
肌を傷つける原因となります。



**使用中、万が一お肌にトラブルが生じた場合は使用を中止する。**  
お肌のトラブルはストレスや体質や内臓疾患、または化粧品なども原因として考えられますので、専門医にご相談ください。

**初めてレッグヘアトリマーを使用する際は、軽く試し剃りをする。**  
肌荒れなどトラブルの原因となります。

## ⚠ 注意



水をかけたり、水につけたりしない。(※刃と長さ調節コームは取り外して洗浄可能)

ショート・感電の原因となります。



落としたり、ぶつけたりしない。

感電・発火の原因となります。

腕・脚のムダ毛のお手入れ以外の使用、頭髮や乳幼児・ペットへの使用は避ける。

けがや故障の原因となります。

刃を肌に強く押しつけたり、肌にあてたままにしない。

肌を傷つける原因となります。



ご使用前に必ず刃の状態(変形、破損、取り付け状態など)を確認する。

肌を傷つける原因となります。

乾電池の取り扱いに関して、以下のことを守る。

- ・アルカリ乾電池(単4形)以外は使用しない。
- ・乾電池に表示してある注意内容を必ず守る。
- ・乾電池は⊕⊖極を確かめ、正しく入れる。
- ・使い切った乾電池は、すぐ取り出し、分別廃棄する。
- ・長時間使用しないときは、乾電池を取り出しておく。
- ・使用推奨期限内の乾電池を使用する。
- ・新しい乾電池と古い乾電池または異なった種類の乾電池を混ぜて使用しない。
- ・火の中に捨てない。

乾電池の発熱、破裂、液漏れによるけがや周囲汚損の原因となります。

# お手入れと保管のしかた

●必ず電源スイッチを「OFF」にしてから行ってください。

## ▲ 注意

本体の水洗いはできません。

感電・故障の原因となりますので、絶対におやめください。

## 刃

1. 刃を取り外します。

- 手を添えて刃を押します。

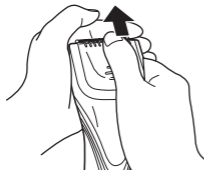

2. 掃除用ブラシで毛クズを取り除きます。

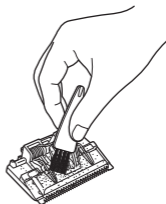

3. 水洗いします。

- 水分を十分に拭き取り乾燥させます。



4. 刃を取り付けます。

①差し込む

②押す

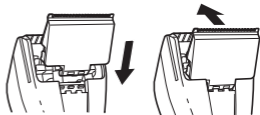

# お手入れと保管のしかた

## 長さ調節コーム

1. 掃除用ブラシで毛クズを取り除きます。



2. 水洗いします。

- 水分を十分に拭き取り乾燥させます。

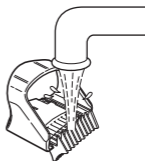

## 本体

1. 掃除用ブラシで毛クズを取り除きます。

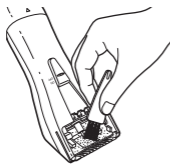

2. 乾いたやわらかい布で汚れを拭き取ります。



## ▲ 注意

- 刃や長さ調節コームを本体に取り付けたまま洗わないでください。
- 熱湯は使用しないでください。
- ベンジン・シンナーは絶対に使用しないでください。

## 保管場所

- お子様の手の届かないところに保管してください。
- 浴室等、湿気の多いところや、直射日光の当たるところは避けてください。

# アフターサービスについて

## 1 保証書

- 保証書は別途添付されています。保証書はお買い上げの販売店で「販売店名・お買い上げ日」などの記入をご確認のうえ、内容をよくお読みの後、大切に保管してください。保証期間はお買い上げ日より1年間です。

## 2 修理を依頼される時

- 保証期間中は  
商品に保証書を添えてお買い上げの販売店にご持参ください。保証の記載内容により無料修理いたします。
- 保証期間が過ぎているときは  
お買い上げの販売店にご相談ください。修理により使用できる場合は、お客様のご要望により有料で修理致します。

## 3 補修用性能部品の保有期間

- レッグヘアトリマーの補修用性能部品の保有期間は製造打切後5年です。補修用性能部品とは商品の機能を維持するために必要な部品です。

## 4 アフターサービスについてご不明の場合

- アフターサービスについてご不明の場合には、お買い上げの販売店か、小泉成器株式会社「修理センター」にお問い合わせください。

# お客様の個人情報のお取り扱いについて

お受けしましたお客様の個人情報は当社個人情報保護方針に基づき適切に管理いたします。また、お客様の同意がない限り、業務委託をする場合及び法令に基づき必要と判断される場合を除き、第三者への開示は行ないません。

〈利用目的〉

お受けしました個人情報は、商品・サービスに関わるご相談・お問い合わせ及び修理対応のみを目的として使用させていただきます。

尚、この目的のために小泉成器株式会社及び関係会社で上記個人情報を利用することがあります。

〈業務委託の場合〉

上記目的の範囲内で対応業務を委託する場合、委託先に対しては当社と同等の個人情報保護を実施させるとともに適切な管理・監督をいたします。

## お客様相談窓口

この商品に関するご意見・ご質問については下記へお寄せください。

### ご意見・ご質問について

#### お客様相談窓口



ナビダイヤル  
(全国共通番号)

0570 (07) 5555

■IP電話などからご利用いただけない場合

〒541-0051 大阪市中央区備後町3丁目3番7号 TEL. 06 (6262) 3561 FAX. 06 (6268) 1432

### 修理に関するお問い合わせ

#### 東日本修理センター



ナビダイヤル  
(全国共通番号)

0570 (05) 8888

■IP電話などからご利用いただけない場合

〒344-0127 埼玉県春日部市水角1190 TEL. 048 (718) 3340 FAX. 048 (718) 3350

#### 西日本修理センター



ナビダイヤル  
(全国共通番号)

0570 (05) 8888

■IP電話などからご利用いただけない場合

〒559-0033 大阪市住之江区南港中1丁目3番98号 TEL. 06 (6613) 3145 FAX. 06 (6613) 3196

### 部品に関するお問い合わせ

#### 部品センター



ナビダイヤル  
(全国共通番号)

0570 (00) 3211

■IP電話などからご利用いただけない場合

〒559-0033 大阪市住之江区南港中1丁目3番98号 TEL. 06 (6613) 3211 FAX. 06 (6613) 3299

## 小泉成器株式会社

〒541-0051 大阪市中央区備後町3丁目3番7号  
TEL. 06 (6262) 3561 FAX. 06 (6268) 1432

受付時間：平日9：00～17：30  
(土・日・祝日・夏期休暇・年末年始を除く)

2016年10月現在(所在地、電話番号など  
については変更がある場合がありますので、  
その節はご容赦願います。)



# 各部のなまえ

## KMC-0630

### 本体

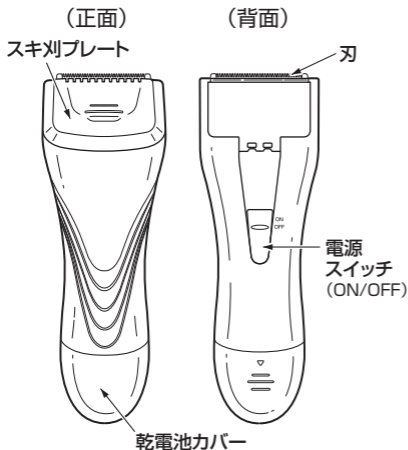

### 付属品

#### ●長さ調節コーム

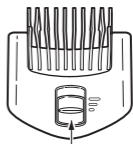

長さ調節スライド

#### ●掃除用ブラシ



### 仕様

電源	DC3V 単4形アルカリ乾電池2本 (別売)
本体寸法	約 49(W)×31(D)×140(H)mm
質量	約 96g (本体のみ、乾電池含まず)
付属品	長さ調節コーム、掃除用ブラシ、取扱説明書 (本書)、保証書

### 電池寿命(目安)

単4形アルカリ乾電池2本で1回5分使用の場合、約5回使用できます。  
お手入れ状態や周囲温度など使用条件によって異なります。

# 乾電池の入れかた

- 必ず電源スイッチを「OFF」にしてから行ってください。

## ▲ 注意

本体が濡れているときは、よく拭いてください。



- 1 乾電池カバーを矢印の方向に引き外します。



- 2 乾電池ケースの内側の表示に合わせて乾電池を入れ、乾電池カバーをはめます。

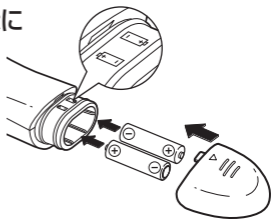

- 剥りにくくなったときは、新しい単4形アルカリ乾電池（2本）と交換してください。

## ▲ 乾電池の取り扱いに関する注意

以下のことを守ってください。乾電池の発熱、破裂、液漏れによるけがや周囲汚損の原因となります。

- アルカリ乾電池（単4形）以外は使用しない。
- 使い切った乾電池は、すぐ取り出し、分別廃棄する。
- 乾電池に表示してある注意内容を必ず守る。
- 長時間使用しないときは、乾電池を取り出しておく
- 乾電池は⊕⊖極を確かめ、正しく入れる。
- 使用推奨期限内の乾電池を使用する。
- 新しい乾電池と古い乾電池または異なった種類の乾電池を混ぜて使用しない。
- 火の中に捨てない。

# 正しい使いかた

すく（量を減らす）

- 1 スキ刈プレートを前にスライドさせます。



- 2 電源スイッチを「ON」にして、右図のように本体の背面を上にして、矢印方向に動かします。

**▲ 注意**

- 逆向きに本体をあてたり、上方向に動かすと、根本からカットされてしまいます。
- 強く押しつけると、スキ刈プレートが戻り、根元からカットされてしまいます。

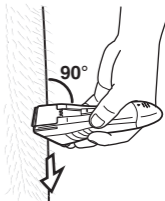

**使用後** 電源スイッチを「OFF」にします。

剃る（根元からカットする）

- 1 スキ刈プレートを後ろにスライドさせます。



- 2 電源スイッチを「ON」にして、毛の流れに逆らって動かします。

**P**oint

脚だけでなく、腕などのムダ毛のお手入れにもご使用いただけます。

**▲ 注意**

刃を強く押さえないでください。  
肌を傷つける原因となります。

**使用後** 電源スイッチを「OFF」にします。

# 正しい使いかた

## 刈る（長さを整える）

### 1 長さ調節コームを本体に取り付けます。

- 右図のように、長さ調節スライドを背面側にして、長さ調節コームの突起と本体の溝を合わせてしっかりと差し込みます。

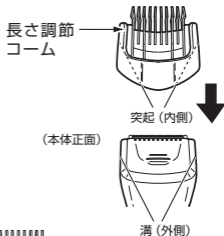

### 2 長さ調節スライドで仕上がりの長さを調節します。

#### ▲ 注意

初めは、仕上がりの長さを長めに設定して、少しずつカットしてください。

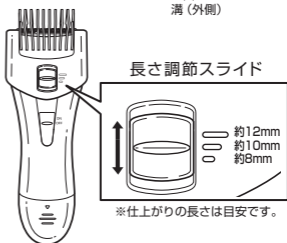

### 3 電源スイッチを「ON」にして、下からかき上げるようにゆっくりと動かします。

#### P<sub>oint</sub>

毛が寝ている場合は、手でかき上げながら動かすと、カットしやすくなります。

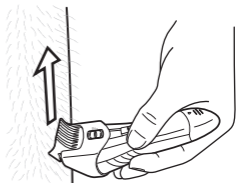

**使用后** 電源スイッチを「OFF」にします。