

ごろ寝マット

KDM-7551

(洗濯可能タイプ
ダニ退治機能
室温センサー)

取扱説明書 (保証書別途添付)

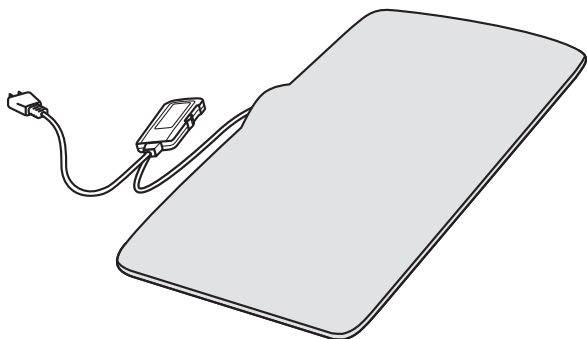

目次

安全上のご注意	1~3
知っておいていただきたいこと	3
各部のなまえとはたらき	4
仕様	4
正しい使いかた	5~6
お客様の個人情報のお取り扱いについて	7
お客様相談窓口	7
お手入れのしかた	8~9
保管のしかた	9
点検と修理について	10
アフターサービスについて	11

このたびは、コイズミ ごろ寝マットをお買い上げいただき、まことにありがとうございます。



- 正しくご使用いただくために、ご使用前に必ずこの「取扱説明書」をよくお読みください。なお、保証書は別途添付されています。お読みになられた後も、保証書とともにお使いになる方がいつでも見られるところに大切に保管してください。
- 特に1~3ページの「安全上のご注意」を必ずお読みください。

安全上のご注意







ご使用の前によくお読みのうえ、正しくお使いください。

この注意事項は、製品を安全に正しくお使いいただき、お使いになる方や他の人々への危害や損害を未然に防止するためのものです。また、注意事項は、危害や損害の大きさや切迫の程度を明示するために、誤った取扱いをすると生じることが想定される内容を、「危険」、「警告」、「注意」の3つに区分しています。いずれも安全に関する重要な内容ですので、必ず守ってください。

表示と意味は次のようになっています。

 危険	誤った取扱いをしたときに、死亡または重傷を負う危険性がきわめて高いもの
 警告	誤った取扱いをしたときに、死亡または重傷を負う可能性があるもの
 注意	誤った取扱いをしたときに、使用者が傷害を負ったり、物的損害の可能性のあるもの

絵表示の例

 は、してはいけない 「禁止」の内容です	 一般的な禁止	 分解禁止
 は、必ず実行していただく 「強制」の内容です	 必ず行う	 電源プラグをコンセントから抜く

※お読みになった後は、お使いになる方がいつでも見られるところに必ず保管してください。

⚠ 危険



●高い目盛で長時間使用しない。
低温やけどの恐れがあります。



●低温やけどや脱水症状を起こす恐れあり。
次のような方がお使いのときは、特に注意する。
●乳幼児・自分で温度調節のできない方・皮膚感覚の弱い方
●お子様・お年寄り・ご病人
●ねむけをさそう薬（睡眠薬・かぜ薬など）を服用された方
●深酒をされた方・疲労の激しい方
使用温度を低めにし、ときどき体を動かすなど使用状態に異常がないか、常に周囲の方が注意してください。













40℃～60℃の比較的低い温度でも、皮膚の同じところを長時間暖めると、赤い斑点や水ぶくれができることがあります。これが低温やけどです。

※万一、低温やけどをされたときは、ただちに専門医の診断を受けてください。

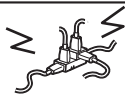



●心臓病や皮ふの弱い方が使用するときには医師と相談する。





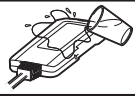



⚠ 警告

	●丸めたり身体に巻き付けて使用しない。 低温やけどの恐れがあります。	
	●電源プラグはコンセントの根元までしっかり差し込む。 感電や発熱による火災の原因となります。	
	●電源コードや電源プラグが傷んだり、コンセントの差し込みがゆるいときは使用しない。 感電・ショート・発煙・発火の恐れがあります。	
	●電源コードを傷つける・加工する・無理に曲げる・引っ張る・ねじる・たばねて使用する・重いものをのせる・はさみ込む・マット本体の下を通すなどしない。 電源コードが傷み、火災・感電・ショートによるやけどの原因となります。	
	●ぬれた手で電源プラグの抜き差しはしない。 感電の原因となります。	
	●コンセントや配線器具の定格を超える使い方や、AC100V以外での使用はしない。 たこ配線などで定格を超えると、発熱による火災の原因となります。	
	●改造はしない。また、修理技術者以外の方は、分解したり修理をしない。 火災・感電・けがの原因となります。修理はお買い上げの販売店または、小泉成器株式会社「修理センター」にご相談ください。	
	●針やピンなどをさしたり刃物で傷をつけない。 発熱体を傷め感電や故障・事故の原因となります。	
	●1日1回必ず本体を広げ直す。 しわのまま使用すると低温やけどの原因となります。	
	●電源プラグは清潔にする。刃および刃の取付面にほこりが付着している場合は拭き取る。 ショート・火災の原因となります。	

⚠ 注意

	●コントローラーに水やお茶をこぼさない。 万一こぼしたときは、過熱の恐れがありますので、直ちに使用を中止し、販売店の点検を受けてください。	
	●コントローラーをふとんや本体の中に入れて使用しない。 温度調節ができなかったり故障や事故の原因となります。	
	●ナフタリンなどの防虫剤は使用しない。 コントローラーを傷め、過熱することがあります。	

⚠ 注意

	●スプレー缶等を本体の近くに置かない。 爆発や火災の原因となります。ベンジンなどの揮発性のものも近づけないでください。
	●他の目的に使用しない。 足温器・座ぶとん・ひざかけがわりにしないでください。床の変色や故障や事故の原因となります。
	●アイロン台として使用しない。 熱で本体を傷め発火することがあります。
	●犬や猫などのペットの暖房用には使用しない。 ペットが本体やコードを傷め、火災の原因となることがあります。
	●電源プラグを抜くときは、電源コードを持たずに必ず先端の電源プラグを持って引き抜く。 感電やショートして発火することがあります。
	●使用時以外は、電源プラグをコンセントから抜く。 けがややけど、絶縁劣化による感電・漏電 火災の原因となります。
	●衣類乾燥機の使用や通電しながらの乾燥は行わない。 熱でヒーターを傷める原因となります。



知っておいていただきたいこと

- ご購入直後や毎年使い始めにはぬるく感じることがあります。
これは保管中に本体が湿気を含んだり、本体内の温度感知部材が湿気を含むためにおこる現象で、温度の上がりかたがおそいためにおこります。
2～3日間予熱時間を長めにしてお使いいただきますと湿気がとれ、お好みの目盛で快適にご使用いただけます。
- 畳が変色することがあります。
新しい畳の上でお使いになると、本体の下の畳が変色することがあります。これは青畳が直射日光で変色するのと同じ現象です。
- 本体の向きを合わせてご使用ください。
足元側が頭側より暖かくなります。(頭寒足熱配線)

各部のなまえとはたらき

本体

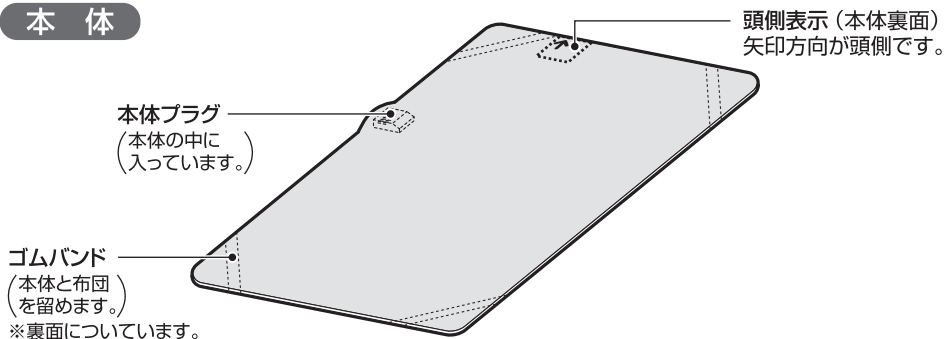

コントローラー

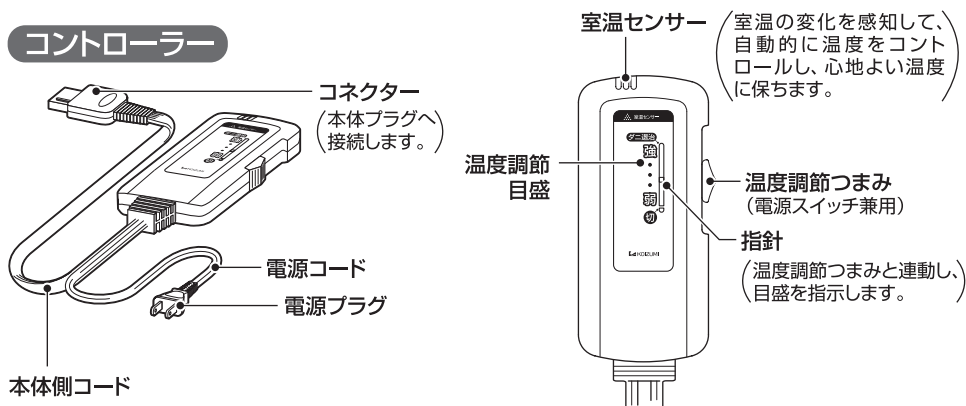

⚠ 注意

- コントローラーは必ず布団の外に出してください。
布団の中に入れると故障の原因となります。
- 他の暖房器具 (電気ストーブ / 石油ストーブ / ガスストーブ / ファンヒーター) から離して使用してください。
温度調節機能が正しく働きません。

仕様

型番	KDM-7551	コントローラー品番	KMC-57	
電源	AC100V 50/60Hz共用	生地 毛羽部分	表面	ポリエステル100%
消費電力	75W		裏面	ポリエステル100%
寸法	約たて205cm×よこ100cm		芯地	ポリエステル70%、アクリル30%
質量	約3.3kg (コントローラー含む)	コード	電源側	ビニールコード 約1.9m
表面温度	約51℃ (「強」目盛)		本体側	ビニールコード 約0.6m

- 表面温度は、JISC9210の平常温度試験方法により測定した温度です。
- 実際に使用されるときは、使用状態や環境により多少異なります。

正しい使いかた

ごろ寝マットとしてお使いの場合

1 本体を広げる。

床・ソファ等、平らな場所に広げてください。

お願い

- ・折りたたんだまま使用しないでください。
- ・本体の上に机やイスなどをのせないでください。
- ・他の暖房器具（電気カーペット/電気ひざかけ/やぐらコタツなど）と併用しないでください。
- ・他の暖房器具（電気ストーブ/石油ストーブ/ガスストーブ/ファンヒーターなど）から離して置いてください。
- ・1日1回は本体を広げ直してください。



2 コントローラーの コネクターを本体プラグに差し込む。

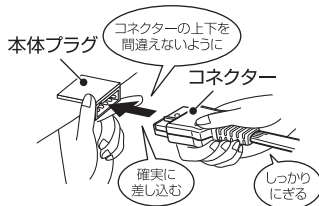

3 電源プラグをコンセントに差し込む。

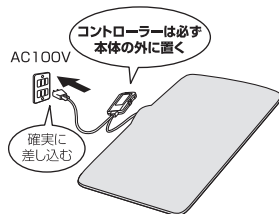

4 温度調節つまみで温度を調節する。

「弱」～「強」のお好みの位置に合わせてください。

(電源ランプが点灯し、通電を開始します。)

●通電開始時は「強」の位置に合わせてと速く暖まります。

※温度調節目盛と体を感じる暖かさは、室温・体質（暑がり/寒がりなど）によって異なります。

ぬるく感じるときは、上から普通のひざ掛けをかけるなどして保温性をよくしてください。

※室温が高く、温度調節を「弱」の目盛に近い位置で使用しているとき、本体が暖かくならない場合がありますが、故障ではありません。温度調節を高めにしてください。

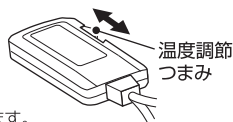

ときどき体を動かすなど注意してご使用ください。
低温やけどの恐れがあります。

5 使用後は 温度調節つまみを「切」にし、電源プ ラグをコンセントから抜く。

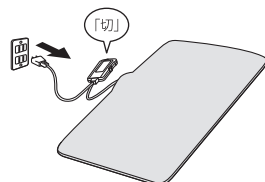

敷パッドとしてお使いの場合

1 本体の向きを合わせる。

頭側表示の矢印方向を頭側にして、敷ぶとんの足元側に端を合わせて広げてください。

- 敷布団の四端と本体をゴムでとめてください。(下図参照)

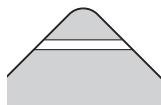

ゴムではさみます。

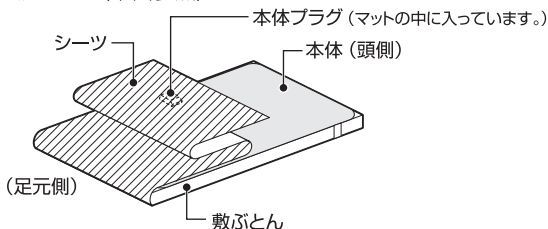

2 コントローラーの コネクターを本体プラグに差し込む。

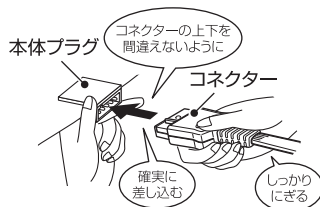

3 電源プラグをコンセントに差し込み、 予備通電をする。

おやすみまえに予備通電をしてください。

- 電源プラグをAC100Vのコンセントに根元まで確実に差し込んでください。
- おやすみになる30分～1時間前に、温度調節目盛を「強」に合わせ、あらかじめふとんの中を暖めてください。

4 おやすみになるときは 温度調節つまみで温度を調節する。

「弱」～「強」のお好みの位置に合わせてください。

- おやすみ前に、目盛の位置を確認してください。
- 「弱」と「強」目盛の間付近が標準の暖かさです。

5 使用後は 温度調節つまみを「切」にし、電源プラグをコンセントから抜く。

※次のような場合には

- 寝汗をかく・のどがかわく・起きたときだるいというようなときは、温度が高するため、目盛を「弱」の方へ下げてお使いください。

ご購入直後や毎年の使い始めには、本体が湿気を含んでいるため、ぬるく感じる場合があります。このようなときは、予備通電を長め(「強」の目盛で4～5時間程度)にしてください。

お客様の個人情報のお取り扱いについて

お受けしましたお客様の個人情報は当社個人情報保護方針に基づき適切に管理いたします。また、お客様の同意がない限り、業務委託をする場合及び法令に基づき必要と判断される場合を除き、第三者への開示は行ないません。

<利用目的>

お受けしました個人情報は、商品・サービスに関わるご相談・お問い合わせ及び修理対応のみを目的として使用させていただきます。

尚、この目的のために小泉成器株式会社及び関係会社で上記個人情報を利用することがあります。

<業務委託の場合>

上記目的の範囲内で対応業務を委託する場合、委託先に対しては当社と同等の個人情報保護を実施せるとともに適切な管理・監督をいたします。

お客様相談窓口

この商品に関するご意見・ご質問については下記へお寄せください。

ご意見・ご質問について

お客様相談窓口



ナビダイヤル
(全国共通番号)

0570 (07) 5555

■IP電話などからご利用いただけない場合

〒541-0051 大阪市中央区備後町3丁目3番7号 TEL. 06 (6262) 3561 FAX. 06 (6268) 1432

修理に関するお問い合わせ

東日本修理センター



ナビダイヤル
(全国共通番号)

0570 (05) 8888

■IP電話などからご利用いただけない場合

〒344-0127 埼玉県春日部市水角1190 TEL. 048 (718) 3340 FAX. 048 (718) 3350

西日本修理センター



ナビダイヤル
(全国共通番号)

0570 (05) 8888

■IP電話などからご利用いただけない場合

〒559-0033 大阪市住之江区南港中1丁目3番98号 TEL. 06 (6613) 3145 FAX. 06 (6613) 3196

部品に関するお問い合わせ

部品センター



ナビダイヤル
(全国共通番号)

0570 (00) 3211

■IP電話などからご利用いただけない場合

〒559-0033 大阪市住之江区南港中1丁目3番98号 TEL. 06 (6613) 3211 FAX. 06 (6613) 3299

小泉成器株式会社

〒541-0051 大阪市中央区備後町3丁目3番7号
TEL. 06 (6262) 3561 FAX. 06 (6268) 1432

受付時間：平日9:00～17:30
(土・日・祝日・夏季休暇・年末年始を除く)

2015年7月現在(所在地、電話番号などについては変更がある場合がありますので、その節はご容赦願います。)

お手入れのしかた

ご注意

- お手入れの前に必ず電源プラグを抜いてください。
- ベンジン・シンナーなどの溶剤の使用は絶対におやめください。
- コントローラーはぬらさないようにしてください。



洗濯のしかた (本体)

本体は発熱体が入ったまま手洗いや全自動洗濯機で洗うことができます。

注意

必ず本体からコントローラーを取り外してください。故障の原因となります。

お願い

・がんな汚れは、手洗いや洗濯機で洗っても取れないことがありますので、あらかじめ部分洗いをしてください。

洗濯表示

洗濯表示を守って洗濯してください。

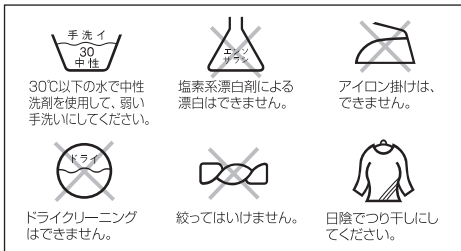

準備

1 本体からコントローラーを取り外す。

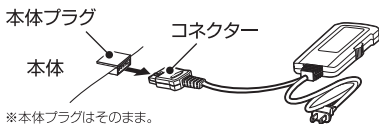

※本体プラグはそのまま。

2 本体を折りたたむ。

- 本体プラグが本体の内側になるように折りたたんでください。



手洗いの場合

全自動洗濯機の場合

<p>洗 う</p>	<p>30℃以下のぬるま湯に洗濯用中性洗剤を入れ、手洗います。</p> <p>お願い</p> <ul style="list-style-type: none"> ・汚れがひどい場合は、もう一度洗濯水を作り直して2度洗います。 ・入浴剤の入ったお湯は使用しないでください。 <p>すすぎ</p> <p>①洗剤が残らないように充分すすぐ。 静電気防止のため、柔軟仕上げ剤を使用してください。</p> <p>②本体プラグだけ、もう一度きれいな水ですすぐ。</p>	<p>①折りたたんだ本体をネットに入れる。</p> <p>②洗剤を入れ、洗濯をする。</p> <ul style="list-style-type: none"> ・洗濯コースは「毛布洗い」コースを選ぶ。 <p>お願い</p> <ul style="list-style-type: none"> ・毛布洗いが可能な洗濯機を使用してください。 ・ドラム式洗濯機は使用しないでください。 ・他の洗濯物と一緒に洗わないでください。 ・必ずネットに入れてください。ネットに入れないと本体が洗濯機の隙間などに挟まり、生地が損傷する原因となります。 ・洗濯時間は12分以内にしてください。
<p>脱 水</p>	<p>浴槽のふちなどにかけて水をきる。</p>	<p>脱水機使用の場合は、ネットに入れたまま30～60秒ほど脱水する。</p>
<p>乾 燥</p>	<p>陰干しする。</p> <p>ご注意</p> <p>長時間、日当りのよい場所に干しておくと、変色の原因となります。</p>	<p>ご注意</p> <p>乾燥機は絶対に使用しないでください。</p>
<p>確 認</p>	<p>本体のすりきれや、発熱体が露出していないか確認する。</p> <p>※⑩ページ「点検と修理について」を参照してください。</p>	

ダニ退治のしかた

- 1 本体を折りたたみ、ポリ袋に入れる。



- 2 ポリ袋に入れた本体を敷布団の間に入れ、
電源プラグをコンセントに差し込む。

- 温度調節つまみを「強 ダニ退治」の位置に合わせ、
約3時間通電してください。

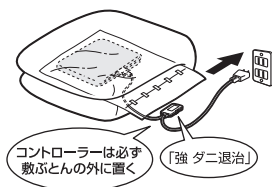

- 3 本体をポリ袋から出し、電気掃除機でダニ
を吸い取ります。

- その後、風通しの良い日陰で自然乾燥させてください。



コントローラーのお手入れ

- 汚れたときは、うすめた中性洗剤を含ませた
布で拭きとってください。

ご注意

- ベンジン・シンナーなどの溶剤の使用は絶対におやめく
ださい。
- コントローラーを濡らさないようにしてください。

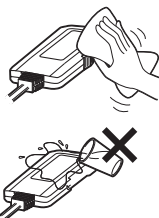

保管のしかた

ご使用期間中

- しわにならないように軽くたたみ、
ふとんなどの一番上におしまい
ください。



シーズンオフ

- 乾燥させてから軽くたたみ、お手持ちの
箱に入れて、湿気の少ない場所に収納
してください。

ご注意

- 本体の上に重いものをのせないでください。
故障の原因となります。
- ナフタリンや樟脳などの防虫剤は使用しないでください。
コントローラーを傷め、過熱することがあります。

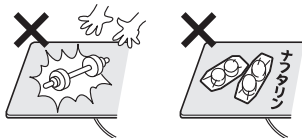

点検と修理について

1. つぎのような場合には、すぐに使用を中止し保証書を提示のうえ、お買い上げの販売店に点検・修理を依頼してください。
 - 電源コードに触れると、温度調節目盛部のランプが点滅するとき。
 - 本体が暖まったり、暖まらなかったりしたとき。
 - 発熱体の折りぐせや、よじれなど（本体を光に透かしてみるとわかります）が生じたとき。
 - 本体のすりきれにより、発熱体が露出したとき。
 - 電源プラグやコネクター、コントローラーが異常に熱くなったとき。
 - 電源コードのすりきれ、やぶれ、傷がついたとき。
 - コントローラーに水がかかったとき。
 - その他異常のあるとき。
2. 点検修理を依頼されるときは、本体とコントローラーを、必ず一緒にご持参ください。
3. 修理には特殊な技術を必要としますので、ご自身での分解修理は、絶対におやめください。
4. お買い上げ後3～5年ご使用になりますと、外観に異常がなくても、発熱体や電源コードが傷んでいる場合がありますので、安全確保のため、シーズン始めには必ず、お買い上げの販売店で点検を受けてください。



アフターサービスについて

1. 保証書

- 保証書は別途添付されています。

保証書はお買い上げの販売店で「販売店名・お買い上げ日」などの記入をご確認のうえ、内容をよくお読みの後、大切に保管してください。保証期間はお買い上げ日より1年間です。

2. 修理を依頼される時

- 保証期間中は

商品に保証書を添えてお買い上げの販売店にご持参ください。保証の記載内容により無料修理いたします。

- 保証期間が過ぎているときは

お買い上げの販売店にご相談ください。修理により使用できる場合は、お客様のご要望により有料修理いたします。

3. 補修用性能部品の保有期間

- ごろ寝マットの補修用性能部品の保有期間は製造打切後6年です。

補修用性能部品とはその製品の機能を維持するために必要な部品です。

4. アフターサービスについてご不明の場合

- アフターサービスについてご不明の場合には、お買い上げの販売店か、お客様相談窓口に記載の小泉成器株式会社「修理センター」にお問い合わせください。

愛情点検

★長年ご使用のごろ寝マットの点検を！



ご使用の際このようなことはありませんか？

- 「弱」目盛にしても、本体が異常に熱いとき。
- ときどき暖かくなならないとき。
- ヒーターに折りぐせやよじれができたとき。



ご使用中止

このような症状の時は、故障や事故防止のため、スイッチを切り、コンセントから電源プラグを抜いて必ず販売店にご相談ください。