

食器乾燥機 保証書

持込修理

本書は、本書記載内容（裏面記載）で無料修理を行うことをお約束するものです。お買い上げの日から下記期間中故障が発生した場合は、本書をご提示の上、お買い上げの販売店に修理をご依頼ください。

型番	KDE-5001 / KDE-6001		
お買い上げ年月日	年	月	日
無料修理保証期間	対象部分 本	期間 1年	お買い上げ日より
お客様	お名前	様	
	ご住所	〒 TEL	
販売店	店名・住所・電話		

★販売店の皆様へのお願い 必ず全項目をご記入、ご捺印の上、お客様にお渡しください。
小泉成器株式会社 本社 〒541-0051 大阪市中央区備後町3丁目3番7号 TEL.06(6262)3561

お客様相談窓口

この商品に関するご意見・ご質問については下記へお寄せください。

ご意見・ご質問について

お客様相談窓口

■IP電話などからご利用いただけません

〒541-0051 大阪市中央区備後町3丁目3番7号 TEL. 06 (6262) 3561 FAX. 06 (6268) 1432



ナビダイヤル (全国共通番号) 0570 (07) 5555

修理に関するお問い合わせ

東日本修理センター

■IP電話などからご利用いただけません

〒344-0127 埼玉県春日部市水角1190 TEL. 048 (718) 3340 FAX. 048 (718) 3350



ナビダイヤル (全国共通番号) 0570 (05) 8888

西日本修理センター

■IP電話などからご利用いただけません

〒559-0033 大阪市住之江区南港中1丁目3番98号 TEL. 06 (6613) 3145 FAX. 06 (6613) 3196



ナビダイヤル (全国共通番号) 0570 (05) 8888

部品に関するお問い合わせ

部品センター

■IP電話などからご利用いただけません

〒559-0033 大阪市住之江区南港中1丁目3番98号 TEL. 06 (6613) 3211 FAX. 06 (6613) 3299



ナビダイヤル (全国共通番号) 0570 (00) 3211

受付時間：平日9:00～17:00
(土・日・祝日・夏季休暇・年末年始を除く)

小泉成器株式会社

〒541-0051 大阪市中央区備後町3丁目3番7号
TEL. 06 (6262) 3561 FAX. 06 (6268) 1432

2023年7月現在(所在地、電話番号などについては、変更がある場合がありますので、その節はご容赦願います。)

★36

KOIZUMI

日本国内専用
Use only in Japan

家庭用

食器乾燥器

KDE-5001 / KDE-6001

取扱説明書 (保証書付)

目次

- 安全上のご注意 1~2
- ご使用上のお願い 3
- 本体の設置のしかた 4
- 仕様 4
- 各部のなまえとはたらき 5
- 正しい使いかた 6~7
- お手入れのしかた 7
- 上手な使いかた 8
- 故障かな?と思ったら 8
- アフターサービスについて 9
- お客様の個人情報のお取り扱いについて 9
- 保証・無料修理規定 10
- 保証書 11
- お客様相談窓口 11

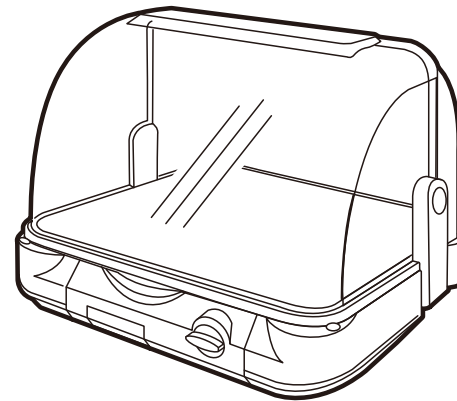



このたびはコイズミ食器乾燥器をお買い上げいただき、まことにありがとうございます。

正しくご使用いただくために、ご使用前に必ずこの取扱説明書をよくお読みください。なお、保証書は別途添付されています。お読みになった後も、お使いになる方がいつでも見られる場所に大切に保管してください。









小泉成器株式会社

安全上のご注意

- ご使用前に、この「安全上のご注意」をよくお読みの上、正しくお使いください。
- ここに示した注意事項は、製品を安全に正しくお使い頂き、あなたや他の人々への危害や損害を未然に防止するためのものです。また注意事項は、危害や損害の大きさと切迫の程度を明示するために、誤った取り扱いをすると生じることが想定される内容を「警告」「注意」に区分しています。いずれも安全に関する重要な内容ですので、必ず守ってください。





 警告	誤った取り扱いをしたときに、死亡または重傷を負う可能性があるもの
 注意	誤った取り扱いをしたときに、使用者が傷害を負ったり、物的損害の可能性のあるもの





絵表示の意味

 は、してはいけない「禁止」の内容です。	 一般的な禁止	 水ぬれ禁止
 は、必ず実行していただく「強制」の内容です。	 分解禁止	 接触禁止
	 必ず行なう	 電源プラグを抜く





- お読みになった後は、お使いになる方がいつでも見られる場所に必ず保管してください。

警告

 故障・異常時には、直ちに使用を中止する そのまま使用すると、発煙・発火、感電、けがに至る恐れがあります ◆電源コードやプラグが異常に熱くなる。 ◆コードを動かすと通電したり、しななかったりする。 ◆自動的に切れるはずなのに切れない時がある。 ◆いつもと違って異常に熱くなったり、こげくさい臭いがする。 ◆その他の異常・故障がある。 ※すぐに電源プラグを抜いて、お買い上げの販売店へ点検、修理を依頼してください。	 定格10A以上のコンセントを単独で使用する 他の器具と併用すると分岐コンセント部が異常発熱して発火することがあります。
	 AC100V以外では使用しない 火災・感電の原因となります。
	 電源コードを傷付ける・無理に曲げる・引っ張る・ねじる・束ねて使用する・高温部に近づける・重い物を載せる・はさみ込む・加工するなどしない 電源コードが破損し、火災・感電の原因となります。

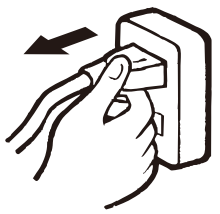
 電源コードや電源プラグが傷んだり、コンセントの差し込みがゆるいときは使用しない 感電・ショート・発火の原因となります。	 子供だけで使わせたり、乳幼児の手の届く場所で使わない やけど・感電・けがをする恐れがあります。
 水につけたり、水をかけたりしない ショート・感電の恐れがあります。	
 食器以外の乾燥には使用しない 火災の原因となります。	 改造はしない 修理技術者以外の人は、分解したり修理をしない 火災・感電・けがの原因となります。修理はお買い上げの販売店または小泉成器株式会社「修理センター」にご相談ください。

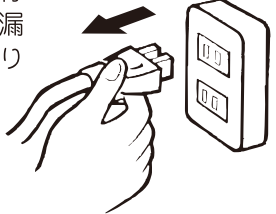
注意

 電源プラグを抜くときは、電源コードを持たずに必ず先端の電源プラグを持って引き抜く 感電やショートして発火することがあります。 	 使用時以外は、電源プラグをコンセントから抜いておく けがややけど、絶縁劣化による感電・漏電火災の原因となります。 
 ガスコンロなどの炎や熱気のあたる場所に置かない 変形や火災の原因となります。	 使用中や使用後しばらくは本体内部や食器が熱いのでさわらない 食器は十分にさめてから取り出してください。やけどの恐れがあります。

ご使用上のお願い

● 食器乾燥器は水平な場所に置く

傾いた場所に置くと乾燥効果が悪くなったり、水漏れすることがあります。

● 本体内にピンや針金などの金属物など異物を入れない

内部に触れたり、異常動作して感電やけがの原因となります。

● 電源プラグは、刃および刃の取付面にほこりが付着している場合は、よく拭きとる

プラグにほこりがたまると、湿気などで絶縁不良となり、火災の原因となります。

● 本体のフィルター枠やふたの排気口はふきんなどで絶対ふさがない

食器の乾燥効果が悪くなったり、熱気がこもって本体の変形、故障の原因となります。

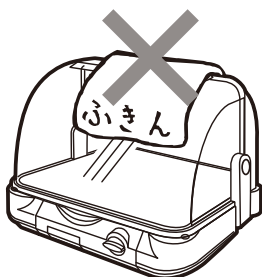

● ガスコンロなどの炎の近くや引火性のガスボンベ、スプレー缶などがある場所では使わない

引火・爆発やショートして火災・感電の原因となります。

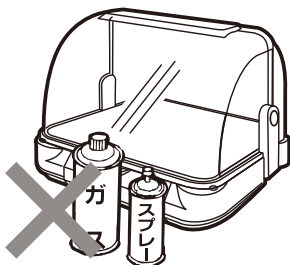

● 熱に弱い樹脂製食器や、ビニール袋など下記のものはいれない

● 漆器

● 熱に弱いプラスチック製食器



食器などの変形・変質・破損の原因となります。

● 包丁、串類 くだものナイフなど



誤って指や手に触れたり、落下してけがの原因となります。

● ふきんなどの乾燥



火災の原因となります。

本体の設置のしかた

- 本体の前面は開放してください。
- 「安全上のご注意」(1~2ページ)をお守りの上、可燃物(壁や燃えやすい物など)から下図の距離を離して設置してください。
- ワゴンなど台の上に設置する場合も同様にしてください。

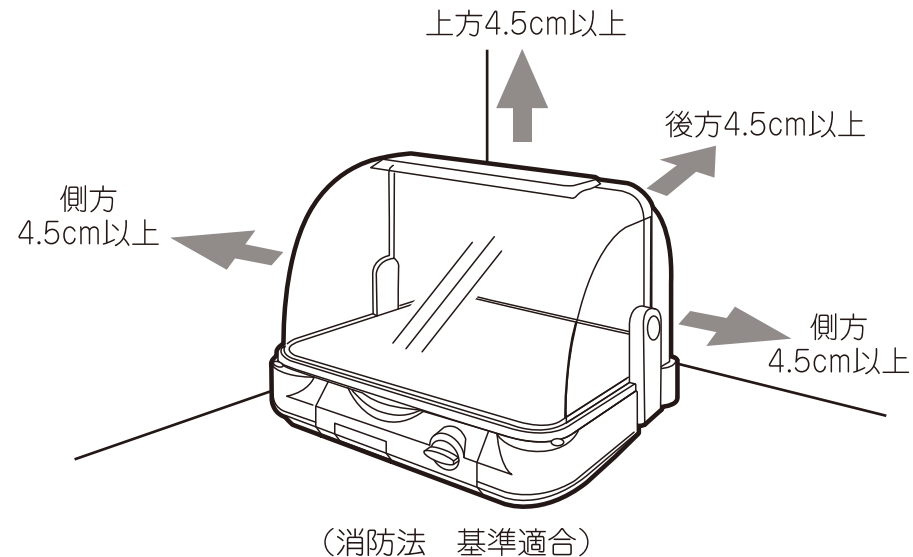

仕様

品番	KDE-5001 / KDE-6001		
定格電圧	AC100V		
定格周波数	50Hz/60Hz		
定格消費電力	270W		
タイムスイッチ	45分		
コードの長さ	約1.5m		
乾燥方法	温風式		
外形寸法	ふた開き時：幅477mm×奥行470mm×高さ427mm		
	ふた閉め時：幅477mm×奥行423mm×高さ350mm		
質量(重さ) <small>※はし立てを含む</small>	KDE-5001	約3.6kg	KDE-6001 約3.7kg
安全装置	温度ヒューズ・サーモスタット		
付属品	はし立て		

※本機の仕様および外観については、改善のため予告なく変更することがあります。

各部のなまえとはたらき

ふ た

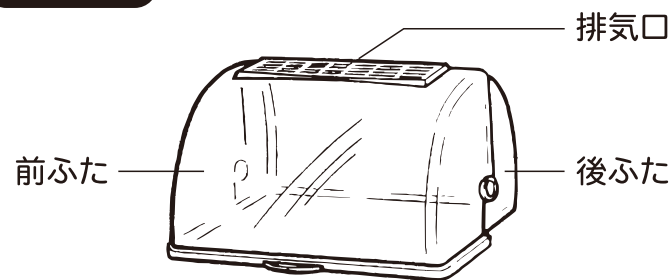

乾燥時間の目安と標準食器量

● 標準乾燥時間45分(室温20℃)
 <標準食器量は6人分です>

大皿 (19~24cm)	2枚
中皿 (16~19cm)	6枚
小皿 (16cm以下)	6枚
茶わん	6個
汁わん	6個
湯のみ or コップ	6個
はし・フォーク・スプーンなど	6人分

※室温、湿度、食器の入れかたなどにより、乾燥時間に多少の差が生じます。

本 体

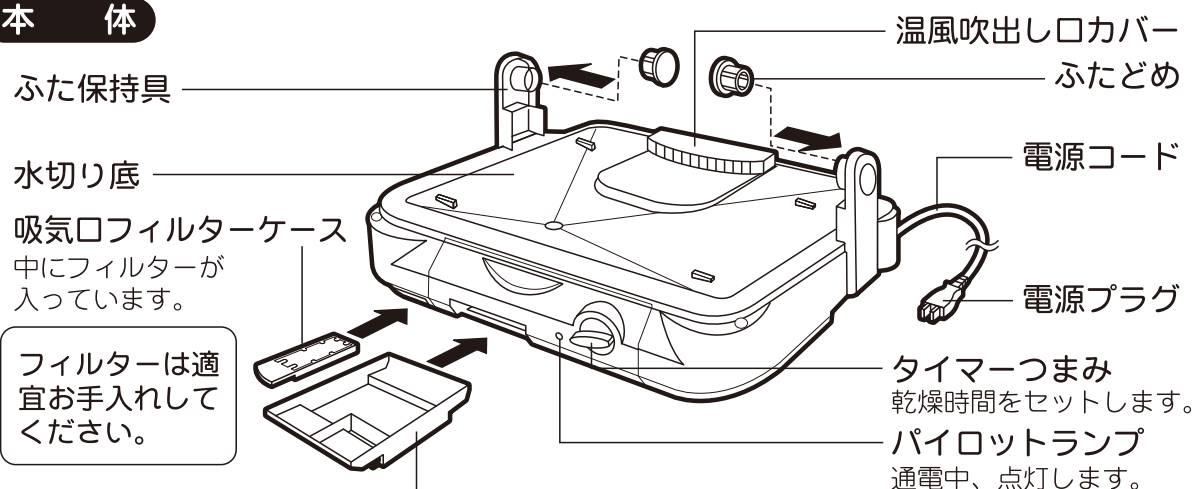

フィルターは適宜お手入れしてください。

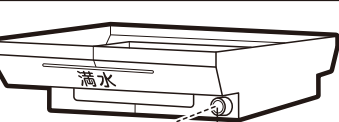

水受けカップ

食器から落ちた水がたまります。

ご使用前に水を捨て、水受けカップは必ず取り付けてください。

排水穴 (キャップをはずして排水ホースを取り付けます)

食器かご・はし立て

KDE-5001		KDE-6001	
抗菌		ステンレス	抗菌
食器かご	はし立て	食器かご	はし立て
	<p>食器かごのはし立て用ピンに、はし立ての穴を合わせ差し込みます。</p>		<p>食器かごのはし立て用ピンに、はし立ての穴を合わせ差し込みます。</p>

正しい使いかた

1. 水受けカップを確認する

排水ホースを使用しないとき

(1) 毎回ご使用前に、水受けカップ内の水を捨てます。

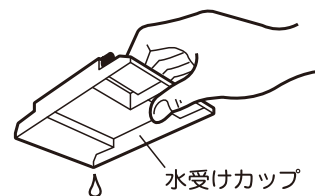

(2) 水受けカップは、右図の方向に奥まで確実に挿入してください。

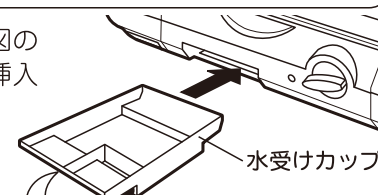

「満水」表示を手前にして入れてください。



排水ホースを使用するとき

(1) 水受けカップのキャップをはずし、(2) 排水ホースの先端を本体の底面にある支えにくぐらせ、排水穴に排水ホースを取り付けます。水受けカップを下図の方向に奥まで確実に挿入します。

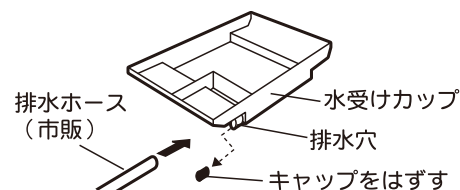

排水ホースは別売りです

市販のビニールホース (内径7~8ミリ、厚さ0.5~1ミリ) をお買い求めください。

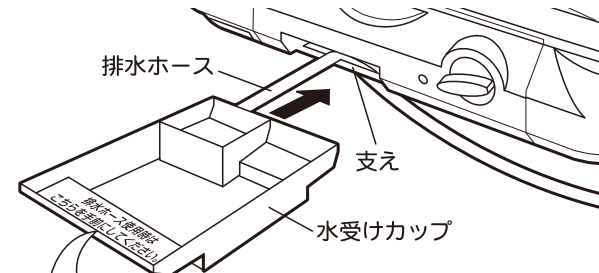

「排水ホース使用時はこちらを手前にしてください。」表示を手前にして入れてください。

(3) 排水ホースは、本体底面を通しながら右側または左側から出し、シンクに向けます。

※本体で排水ホースをつぶさないように注意してください。

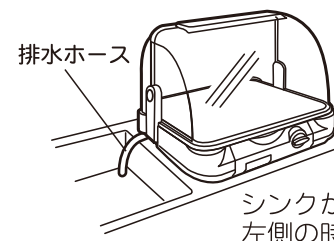

シンクが左側の時

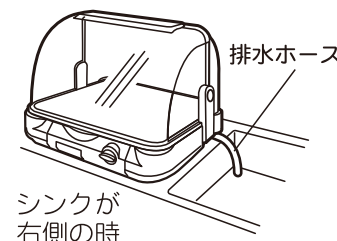

シンクが右側の時

2. 食器を収納する

※はし立てが食器かごにセットされているか確認してください。

※洗った食器はよく水を切ってください。

水が溜まったまま入れると水受けカップから水があふれることがあります。

※食器かごには合計5kg以上の食器は入れないでください。

(食器かごなどの変形等の原因となります。)

※専用の食器かご以外は使用しないでください。

(専用かご以外のものは変形・故障の原因となります。)

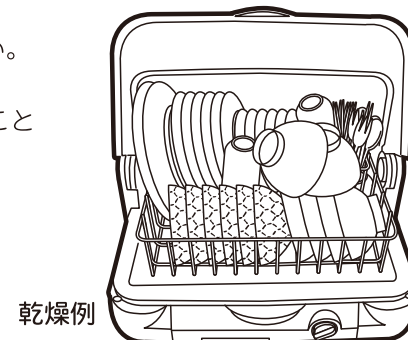

乾燥例

3. ふたを閉める

ふたを確実に閉めてください。

注意 包丁は収納しないでください。

4. 電源プラグをコンセントに差し込む

5. タイマーをセットする

※タイマーは45分までセットできます。

※タイマーは20分以内にセットする時は、一度30分ぐらいまで回して、戻しながらセットしてください。

※途中で乾燥を中止するときは、タイマーつまみを「切」にしてください。

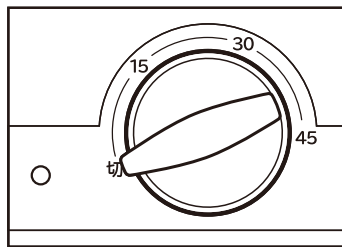

ご注意

- 使い始めに、少し臭いがでることがありますが、異常ではありません。ご使用にともない消えますので心配ありません。
- 臭いの強い食器を一緒に入れると、他の食器や食器かごなどに、臭いが移る場合がありますので入れないでください。
- 使用中および使用後しばらくは、本体や特に温風吹出し口カバー周辺が熱くなっています。ビニール製のテーブルクロスやじゅうたんの上では使用しないでください。(火災や敷物の変色の原因となります。)
- 温風吹出し口カバー周辺には直接手を触れないでください。(やけどの原因となります。)
- 食器や食器かごなど本体内部が熱くなっています。食器は十分さめてから取り出してください。

お手入れのしかた

お手入れの際は、必ず電源プラグを抜く



電源プラグを抜く

やけどや感電の原因となります。お手入れの際は、必ず電源プラグを抜き、本体がさめてから行ってください。

- 変質・変色防止のために右図のような物は使わないでください。



- 化学ぞうきんをご使用の際は、その注意書に従ってください。

本体のお手入れ

本体のお手入れは、薄めた台所用中性洗剤を浸した柔らかい布で拭き取り、空ぶきしてください。

- 本体は直接水をかけて洗わないでください。
- 抗菌効果を持続させるために、食器かご・はし立ては適宜お手入れしてください。

フィルターのお手入れ

フィルターや、吸気口フィルターケースの汚れは、こまめに拭き取ります。汚れが目立つときは、水洗いした後、陰干ししてから取り付けてください。直火などでは乾燥させないでください。

■ ふたのはずしかた

- 左右のふたどめを矢印の方向へ少し回してから引き抜きます。次に、後ふた、前ふたの順に内側にたわませてふた保持具からはずします。

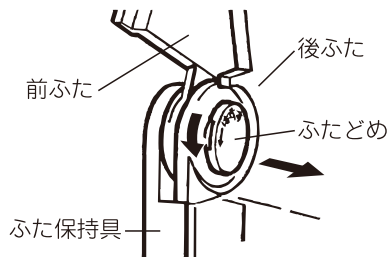

■ ふたの取り付けかた

- はずしかたと逆の手順で前ふたをふた保持具に取り付け、さらに後ふたを取り付けます。下図のようにふたどめの〈はずす〉が上になるように挿入し爪がひっかかるまで軽く押し込んでください。

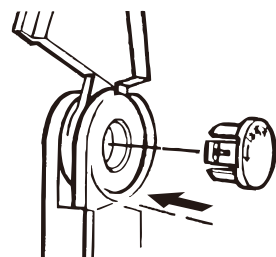

上手な使いかた

- 温水で食器のすすぎを行うと、乾燥時間が短くてすみます。
- 食器は糸じりの水きりをしてから入れると、乾燥時間が短くてすみます。
- 食器と食器の重なりを少なくし、空気の流れをよくすると、乾燥時間が短くてすみます。

抗菌剤配合について

KDE-5001 … 食器かご・はし立て／抗菌
KDE-6001 … はし立て／抗菌 (食器かご/ステンレス製)

- 抗菌剤により、菌は繁殖しにくくなっていますが、全ての菌に効果があるわけではありません。
- ぬれたままや、食物が付着したまま放置すると、菌やカビが発生することがありますのでご注意ください。



SIAAマークは、ISO22196法により評価された結果に基づき、抗菌製品技術協議会ガイドラインで品質管理・情報公開された製品に表示されています。

故障かな?と思ったら

※修理を依頼される前に、一度お調べください。

こんな場合	点検	処置のしかた
乾燥状態が悪い	食器を入れる間隔がつかまっていませんか?	間を少しあけてください。
	食器を入れすぎではありませんか?	食器を減らしてください。
	吸気口・排気口・温風吹出口がふさがっていませんか?	ふさいでいる物を取り除いてください。
動作しない	電源プラグが正しく差し込まれていますか?	電源プラグをコンセントに確実に差し込んでください。
水が漏れる	水受けの水がいっぱいになっていませんか?	こまめに水受けの水を捨ててください。
	排水ホースがはずれていませんか?	排水ホースを正しく取り付けてください。(6ページ参照)
	水受けキャップがはずれていませんか?	水受けキャップを正しく取り付けてください。(6ページ参照)
運転中、上面の排気口から湯気が出ている	熱気を外に排出しているためです。故障ではありません。	やけどをする恐れがありますので、排気口に顔や手などを近づけないでください。
食器の糸じり部に水が残る	食器の形状や入れ方によって、若干水滴が残ることがあります。	ふきんで拭き取り、糸じり部分が斜めになるように入れてください。
	室温などの条件や結露によって、水滴が残ることがあります。	乾燥時間を長く設定してください。

アフターサービスについて

1. 保証書

- この取扱説明書には保証書が付いています。保証書はお買い上げの販売店で「販売店名・お買い上げ日」などの記入をお確かめの上、内容をよくお読みの後、大切に保管してください。保証期間：お買い上げ日から1年間です。

2. 修理を依頼される時

- 保証期間中は保証書の記載内容により、無料修理いたします。商品に保証書を添えて内部機構をさわらずにお買い上げの販売店にご持参ください。
- 保証期間が過ぎているときはお買い上げの販売店にご相談ください。修理によって機能が維持できる場合は、お客様のご要望により有料修理いたします。

3. 補修用性能部品の保有期間

- 食器乾燥器の補修用性能部品の保有期間は製造打切後5年です。補修用性能部品とはその製品の機能を維持するために必要な部品です。

4. 点検整備について

- 数年使用されますと、ヒーターユニット内部が汚れ、性能が低下することがあります。通常のお手入れとは別に点検整備（有料）をおすすめします。点検整備はお買い上げの販売店にご依頼ください。
- お客様ご自身での製品の分解は危険ですので、なさないでください。

5. アフターサービスについてご不明の場合

- アフターサービスについてご不明の場合には、お買い上げの販売店か、保証書に記載の小泉成器株式会社「修理センター」にお問い合わせください。

お客様の個人情報のお取り扱いについて

お受けしましたお客様の個人情報は当社個人情報保護方針に基づき適切に管理いたします。また、お客様の同意がない限り、業務委託をする場合および法令に基づき必要と判断される場合を除き、第三者への開示は行ないません。

<利用目的>

お受けしました個人情報は、商品・サービスに関わるご相談・お問い合わせおよび修理対応のみを目的として使用させていただきます。なお、この目的のために小泉成器株式会社および関係会社で上記個人情報を利用することがあります。

<業務委託の場合>

上記目的の範囲内で対応業務を委託する場合、委託先に対しては当社と同等の個人情報保護を実施させるとともに適切な管理・監督をいたします。

愛情点検

●長年ご使用の食器乾燥器の点検を!



こんな症状はありませんか

- 電源コードやプラグが異常に熱くなる。
- コードを動かすと通電したり、しななかったりする。
- 自動的に切れるはずなのに切れない時がある。
- いつもと違って異常に熱くなったり、こげくさい臭いがする。
- その他の異常・故障がある。

→ ご使用中止

このような症状の時は、故障や事故防止のため、スイッチを切り、コンセントから電源プラグを抜いて必ず販売店にご相談ください。

保証・無料修理規定

1. 取扱説明書、本体貼付ラベル等の注意書に従った**正常な使用状態で保証期間内に故障した場合、「無料修理」**致します。
2. 保証期間内に故障して無料修理をお受けになる場合には、**商品と本書をご持参ご提示の上、お買い上げの販売店にご依頼ください。**
3. **ご転居、ご贈答品等**で本保証書に記入してあるお買い上げの販売店に修理がご依頼できない場合には、取扱説明書の「修理センター」へご相談ください。
4. 保証期間内でも次の場合には有料修理になります。
 - (イ) 使用上の誤りおよび不当な修理や改造による故障および損傷。
 - (ロ) お買い上げ後の落下等による故障および損傷。
 - (ハ) 火災、地震、落雷、水害、その他の天災地変、異常電圧による故障および損傷。
 - (ニ) 一般家庭用以外（例えば業務用の長時間使用、車輛、船舶への搭載）に使用された場合の故障および損傷。
 - (ホ) 本書のご提示がない場合。
 - (ヘ) 本書にお買い上げ年月日、お客様名、販売店名の記入のない場合、あるいは字句を書き換えた場合。
5. 保証期間内でも商品を修理窓口へ送付された場合の送料はお客様の負担となります。
6. 本書は日本国内においてのみ有効です。 Effective only in Japan.
7. 本書は再発行致しませんので、紛失しないよう大切に保管してください。

修理メモ

- ※この保証書は、本書に明示した期間、条件のもとにおいて無料修理をお約束するものです。従ってこの保証書によって保証書を発行している者（保証責任者）、およびそれ以外の事業者に対するお客様の法律上の権利を制限するものではありません。保証期間経過後の修理等についてご不明の場合は、お買い上げの販売店、または取扱説明書の小泉成器株式会社「修理センター」にお問い合わせください。
- ※保証期間経過後の修理について詳しくは取扱説明書の「アフターサービスについて」をご覧ください。