

KOIZUMI

家庭用 国内・海外両用

ヘアカッター KHB-0911

取扱説明書 (保証書付)

ご使用前に必ずお読みください。



このたびは、コイズミ ヘアカッターをお買い上げいただき、まことにありがとうございます。
正しくご使用いただくために、ご使用前に必ずこの取扱説明書をよくお読みください。
なお、この取扱説明書には保証書が付いています。お読みになった後は、お使いになる方がいつでも見られる場所に大切に保管してください。

●特に2～5ページの「安全上のご注意」を必ずお読みください。

小泉成器株式会社

もくじ

安全上のご注意	2～5
BEFORE USE	6
海外使用の手引き	6
世界の電圧とプラグ	7
各部のなまえ	8
充電のしかた	9
正しい使いかた	10
コームについて	11～13
ヘアカットのしかた	14～16
お手入れのしかた	17～19
保管のしかた	19
故障かな？と思ったら	20
製品を廃棄するとき	21～22
仕様	23
別売品について	24
アフターサービスについて	25
お客様の個人情報のお取り扱いについて	25
保証・無料修理規定	26
保証書	27
お客様相談窓口	27

安全上のご注意

- * ご使用前に、この「安全上のご注意」をよくお読みの上、正しくお使いください。
- * ここに示した注意事項は、製品を安全に正しくお使いいただき、お使いになる方や他の人々への危害や損害を未然に防止するためのものです。また注意事項は、危害や損害の大きさと切迫の程度を明示するために、誤った取り扱いをすると生じることが想定される内容を「危険」「警告」「注意」の3つに区分しています。いずれも安全に関する重要な内容ですので、必ず守ってください。

 **危険**

誤った取り扱いをしたときに、死亡または重傷を負う危険が切迫しているもの

 **警告**

誤った取り扱いをしたときに、死亡または重傷を負う可能性があるもの

 **注意**

誤った取り扱いをしたときに、使用者が傷害を負ったり、物的損害の可能性のあるもの

絵表示例と絵表示の意味



⊘記号は、禁止の行為であることを告げるものです。図の中や近傍に具体的な禁止内容（左図の場合は分解禁止）が描かれています。



●記号は、行為を強制したり指示したりする内容を告げるものです。図の中に具体的な指示内容（左図の場合は電源プラグをコンセントから抜いてください）が描かれています。

* お読みになった後は、お使いになる方がいつでも見られる場所に必ず保管してください。

⚠ 危険



高温になる場所（火やストーブのそば、炎天下など）や引火性ガスの発生する場所で使用したり放置したりしない。

室温 5℃～35℃の環境で使用・充電・保管してください。発火・火災・破裂・故障の原因となります。

火の中に投入したり、加熱しない。

発火・火災・破裂・故障の原因となります。



電子レンジや高压容器などの中に本体や AC アダプターを入れない。

発火・火災・破裂・故障の原因となります。

接続端子をショートさせない。接続端子に金属片や鉛筆の芯などの導電性異物を入れたり接触させない。

火災・故障の原因となります。

安全上のご注意

警告



改造はしない。修理技術者以外の人は、修理をしない。廃棄するとき以外は、分解しない。

感電・火災・けがの原因となります。修理はお買い上げの販売店または小泉成器株式会社「修理センター」にご相談ください。

必ず AC100-240V で使用する。
(国内・海外両用)

感電・火災の原因となります。

ACアダプターのコードは必ずゆとりを持たせて使用する。

ACアダプターのコードが引っ張られたり、屈曲が繰り返されるとショートします。

ACアダプターは清潔にする。ACアダプターのプラグ刃および器具用プラグにほこりが付着している場合は拭き取る。

ショート・火災の原因となります。

ACアダプターのプラグ刃および器具用プラグに異常がないか確認し、プラグ刃および器具用プラグにピンやごみを付着させない。

感電・ショート・発火の原因となります。

落としたり投げつけるなど強い衝撃を与えない。

液漏れ・発熱・発火・破裂・故障の原因となります。

乳幼児の手の届く場所で使用したり、放置したり保管しない。

事故・感電・けがの原因となります。

安全に責任を負う人の監視または指示がない限り、補助を必要とする人や子供だけで使用させない。

事故・感電・けがの原因となります。

ACアダプターのコードが傷んだり、ACアダプターのプラグ刃および器具用プラグの差し込みがゆるいときは使用しない。

感電・ショート・発火の原因となります。

ACアダプターのコードを傷付けたり、加工したり、無理に曲げたり、引っ張ったり、ねじったりしない。

また、重い物を載せたり、はさみ込んだり、高温部に近づけたりしない。

ACアダプターのコードが破損し、感電・火災の原因となります。

本体に ACアダプターのコードを巻き付けない。また、ACアダプターのコードを束ねたまま使用しない。

ACアダプターのコードがねじれて断線・感電・ショート・火災の原因となります。

次のようなときは使用しない。

- ・ ACアダプターやコード、本体が異常に熱い、または煙が出ている。
- ・ ACアダプターのコードに深い傷がある。
- ・ ACアダプターのコードがこげている。
- ・ 異常な音やこげくさい臭いがする。



雷が鳴り出したら、ACアダプターやコードに触れない。

落雷による感電の原因となります。

業務用として使用しない。また、不特定多数の人が使用する場所に置かない。

連続過負荷による故障の恐れがあります。また、感染などの原因となります。

専用の ACアダプターで、他の商品を使用したり、充電したりしない。

また、専用の ACアダプター以外は使用しない。異常発熱によるショート・発火の原因となります。

ACアダプターのコードがよじれたままでは使用しない。

ショートして火花が出ることがあります。



浴室などの水のかかる場所や湿気の高い場所で使用したり充電しない。

絶縁劣化により感電・ショート・火災の恐れがあります。



ACアダプターに水をかけたり、水につけたり、水洗いしない。(ゴムや本体は水洗い可能)

感電・ショートの原因となります。

ぬれた手で ACアダプターを抜き差ししたり、ぬれた手で使用しない。

感電・ショートの原因となります。



充電時や使用時以外は必ず ACアダプターをコンセントから抜く。

絶縁劣化による感電や漏電火災の原因となります。

安全上のご注意

⚠ 注意

ご使用前に、必ず刃やコームの状態（変形・破損・取り付け状態など）を確認する。

肌を傷付ける原因となります。

ACアダプターのコードを抜くときは、コードを持たずに必ず先端のコネクタを持って引き抜く。

感電・ショートして発火することがあります。



周囲に人がいるときは不意の動作に注意して使用する。

けがや肌を傷付ける恐れがあります。

本体のお手入れや刃を着脱するときは、必ず電源を切り、ACアダプターのコードを取りはずしてから行う。

けがの原因となります。

次のような方は使用しない。

- ・アレルギー体質で皮膚の敏感な方
- ・過度の日焼け・吹出物・かぶれなど肌にトラブルのある方
- ・化学繊維でかぶれた経験のある方
- ・カミソリまけた経験のある方

傷・湿疹・ほくろ・あざ・いぼ・吹出物がある部位には使用しない。

肌を傷付ける原因となります。

頭髮のカット以外の使用、乳幼児・ペットへの使用は避ける。

事故・トラブルの原因となります。



通電したまま放置しない。

事故・トラブルの原因となります。

お手入れをするときは、ベンジン、シンナー、アルコール、灯油などの溶剤や薬品類、磨き粉などは使用しない。

ひび割れ・感電・引火の恐れがあります。

お手入れをするときは、熱湯は使用しない。また、お手入れ後ドライヤーなどで乾かさない。

変形・変色・故障の原因となります。

パーマ液や毛染め液、ヘアスプレーなどを本体や刃に付けない。毛髪に整髪料を付けて使用しない。

ひび割れ・腐食・故障の原因となります。

お手入れをするときは、刃などは十分に汚れを洗い流し、ブラシを使用して、汚れを残さない。悪臭やカビが発生する恐れや故障の原因となります。

刃を強く押さえたり、硬い物に当てたり、落としたりしない。

破損して肌を傷付ける原因となります。

刃を強く押し付けない。

肌を傷付ける原因となります。

ACアダプターのコードを差し込んだまま持ち運んだり、保管したりしない。

破損の原因となります。

直射日光の当たる場所で使用したり放置したりしない。

変形・変色・故障の原因となります。



プラグ式消臭・芳香剤を使用しているコンセントや、その近くのコンセントにACアダプターを接続しない。

ACアダプターを傷める原因となります。

コームの着脱をするときは、無理に引っ張ったり、押し込んだりしない。

故障・破損の原因となります。

刃やコームなどの部品が破損した場合は使用しない。

肌を傷付ける原因となります。

動作時は刃の駆動部に触れない。

けがの原因となります。

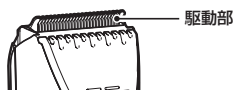

浴室や湿気の多い場所に保管しない。絶縁劣化により感電することがあります。

安全上のご注意

ニッケル水素充電電池の取り扱いについて

⚠ 危険



充電電池から漏れた液が目に入ったときは、すぐに水で洗い流し、医師の治療を受ける。
目に障害が起きる恐れがあります。



次のことをしない。

- ・分解・改造をしない。
 - ・火中への投入や加熱をしない。
 - ・水につけたり、濡らしたりしない。
 - ・他の機器に転用しない。
 - ・落としたり衝撃を与えたり傷付けたりしない。
 - ・端子同士を針金などの金属で接続しない。
- 液漏れ・ショート・発熱・発火・破裂の原因となります。

⚠ 警告



充電電池から漏れた液が皮膚や衣類に付いたときは、すぐに水で洗い流す。
皮膚がかいぶれる原因となります。



外装をはがしたり、傷付けたりしない。
ショート・発熱・発火・破裂の原因となります。

指定の充電時間を超えても充電が完了しないときは、充電をやめる。
過度に充電され、液漏れ・発熱の原因となります。

⚠ 注意



充電は、必ず5℃～35℃の環境で行う。
発熱・発火・破裂の原因となります。





異常に温度が高くなる場所（火やストーブのそば、直射日光のあたるところ、炎天下の車内など）に放置しない。
発熱・発火・破裂の原因となります。

BEFORE USE

1. Before using, please check the voltage and type of plug at your location.
(ご使用前に、使用する国の電圧およびプラグの形状を確認してください。)
2. Before using, please confirm the shape of the plug socket, and choose plug adaptor.
(ご使用前に、電源コンセントの形状を確認して、接続プラグを選んでください。)
3. Before using, be sure to check the voltage and type of plug, because the voltage and the type of plug, may differ according to the area even in the same country.
(国によっては同一国内でも地域によって電圧・プラグ形状が異なる場合がありますので、ご使用前に、電圧・プラグ形状を充分確認してください。)

海外使用の手引き

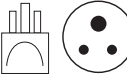
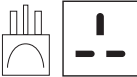
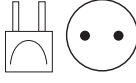
- 当商品は「AC100-240V」の地域で使用できます。
- ご使用前に、使用する国の電源コンセントの形状を確認してください。
※世界の電圧とプラグの一覧は、7ページに掲載しています。
- 当商品をAタイプ適用外の国でご使用の際は、使用する国の電源コンセントにあった接続プラグをご用意ください。

Aタイプ	B3タイプ	BFタイプ	Cタイプ	Oタイプ
商品のプラグ形状 ※そのまま使用できます。 				

注) 国によっては同一国内でも地域によって電圧・プラグ形状が異なる場合がありますので、現地で充分お確かめの上、ご使用ください。

世界の電圧とプラグ

※ 同じ国でも地域によって電圧やプラグの形が一定ではなく、表と異なる場合があります。
事前に現地のホテルや旅行代理店でご確認の上、ご使用ください。

	地域・国名	Area・Countries	電圧 Voltage	プラグ Plug
アジア	インド	India	115/230/240	B3、BF、C
	インドネシア	Indonesia	127/220/230	A、B3、BF、C
	シンガポール	Singapore	115/230	B3、BF
	タイ	Thailand	220	A、BF、C
	台湾	Taiwan	110/220	A、O
	韓国	Korea	110/220	A、BF、C、O
	中国	China. Rep.	110/220	A、B3、BF、C、O
	日本	Japan	100	A
	フィリピン	Philippines	120/230/240	A、B3、BF、C、O
	ベトナム	Vietnam	110/220	A、C
	ホンコン	Hong Kong	200/220	B3、BF、C
マカオ	Macao	115/127/220	A、B3、C	
マレーシア	Malaysia	240	B3、BF、C	
北米	アメリカ	U.S.A	120	A
	ハワイ	Hawaii	120	A
	カナダ	Canada	120/240	A、BF
中南米	アルゼンチン	Argentina	220	BF、C、O
	ブラジル	Brazil	127/220	A、C
	プエルトリコ	Puertorico	120/240	A
	メキシコ	Mexico	120/127/230	A
ヨーロッパ	イギリス	England	230/240	B3、BF、O
	イタリア	Italy	125/220	C
	オーストリア	Austria	230	B3、C
	オランダ	Netherlands	230	C
	ギリシャ	Greece	230	B3、C
	スイス	Switzerland	230	B3、BF、C
	スウェーデン	Sweden	230	C
	スペイン	Spain	127/220	A、C
	ロシア	Russia	127/220	A、C
	デンマーク	Denmark	230	C
	ドイツ	Germany	127/230	C
	ノルウェー	Norway	230	C
	ハンガリー	Hungary	220	C
	フィンランド	Finland	120/230	C
	フランス	France	127/230	C、O
	ベルギー	Belgium	127/230	C
オセアニア	オーストラリア	Australia	240/250	O
	グアム	Guam	120/240	A
	サイパン	Saipan	110	A
	トンガ王国	Tonga	240	O
	ニュージーランド	New Zealand	230/240	O
	フィジー	Fiji	120/240	A、C、O
中近東	アラブ首長国連邦	United of Arab Emiraes	220/240	B3、BF、C
	クウェート	Kuwait	240	B3、BF、C
	トルコ	Turkey	220	A、C
アフリカ	エジプト・アラブ共和国	Arab Rep. of Egypt	220	B3、BF、C
	南アフリカ共和国	South Africa. Rep.	220/230/250	B3、BF、C
	モロッコ	Morocco	115/127/220	C

各部のなまえ

本体

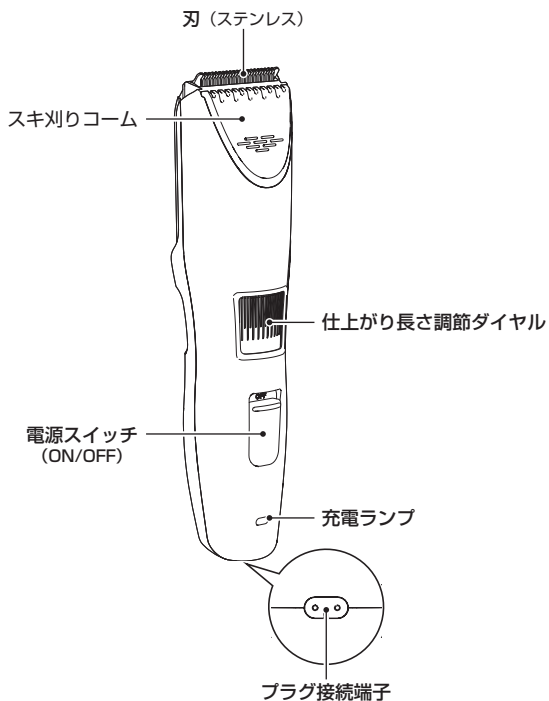

・コーム (1-35mm)*



・ロングコーム (36-70mm)*

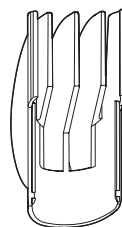

・AC アダプター*

型番 : KTH-9023 (ZDJ036100JP)

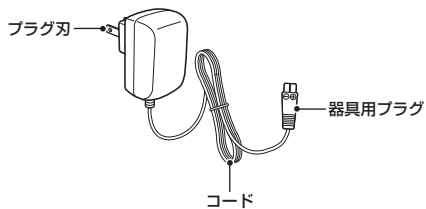

・掃除用ブラシ*



・オイル*



名称の横に※が付いているものは付属品です。

充電のしかた

- 初めて使用する場合は、必ず充電してください。
- 長期間放置しておくとも電圧が低下する場合がありますので、使い始めなどには充電してください。
- 充電は、専用の AC アダプターをご使用ください。

警告

- 専用の AC アダプターで、他の商品を使用したり、充電したりしないでください。また、専用の AC アダプター以外は使用しないでください。
異常発熱によるショート・発火の原因となります。
- 浴室などの水のかかる場所や湿気の多い場所で充電しないでください。
絶縁劣化により感電・ショート・火災の恐れがあります。

充電の目安

- 約 8 時間で充電が完了し、充電ランプが点滅から点灯に変わります。
- 満充電で約 30 分使用できます。(周囲温度など使用条件によって異なります。)
- 充電容量が無くなると動作が停止し、充電ランプが3回点滅し消灯します。

- 1 電源を「OFF」にします。
- 2 AC アダプターの器具用プラグを本体のプラグ接続端子に差し込みます。
- 3 AC アダプターをコンセントに差し込みます。

- ・本体の充電ランプが点滅します。
- ・充電が完了すると充電ランプが点滅から点灯に変わります。

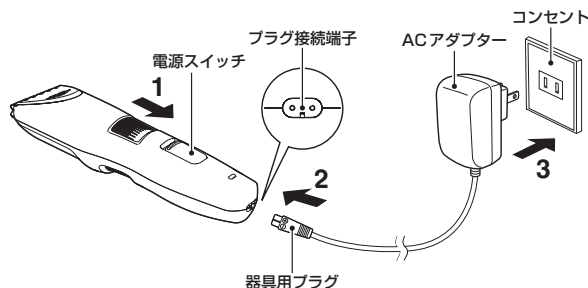

- 器具用プラグは本体のプラグ接続端子にしっかり差し込んでください。本体と器具用プラグの間に隙間が生じますが、異常ではありません。
- 充電中は、本体・AC アダプターが多少熱くなりますが、異常ではありません。
- 充電中、テレビなどに雑音が入る場合、別のコンセントで充電してください。

充電完了後

コンセントから AC アダプターを抜き、本体のプラグ接続端子から器具用プラグを取りはずします。

正しい使いかた



警告

浴室などの水のかかる場所や湿気が多い場所で使用しないでください。
絶縁劣化により感電・ショート・火災の恐れがあります。



注意

- ご使用前に必ず刃やコームの状態（変形、破損、取り付け状態など）を確認してください。
肌を傷付ける原因となります。
- 刃の駆動部に触れないでください。
けがの原因となります。

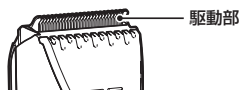

1 本体を充電します。

[充電式（コードレス）で使う場合]

P.9 を参照して充電します。

[交流式で使う場合]

AC アダプターの器具用プラグを本体に接続し、AC アダプターをコンセントに差し込みます。

- ・充電残量がない状態で使用すると、動作しない場合があります。約 3 分ほど充電してからご使用ください。

2 仕上がり長さに合わせてコームを選び、本体に取り付けます。（P.11 ~ P.13 参照）

3 電源スイッチを「ON」にし、髪をカットします。

- ・カットのしかたは P.14 ~ P.16 を参照してください。
- ・電源スイッチを「ON」にすると、充電ランプが点灯します。
- ・充電容量が無くなると動作が停止し、充電ランプが 3 回点滅し消灯します。

使用後

- ① 電源スイッチを「OFF」にします。
交流式でご使用後は、電源スイッチを「OFF」にしてから AC アダプターを取りはずしてください。
- ② お手入れをします。（P.17 ~ P.19 参照）

お願い

刃に定期的に付属のオイルを塗布してください。

刃のオイルが少なくなると刃が動きにくくなり、動作しない場合があります。オイルの塗布のしかたは P.19 を参照してください。

コームについて

- 本製品には2種類のコームが付属されています。仕上がり長さに合わせて選び、取り付けてください。
- 仕上がり長さの設定のしかたはP.12を参照してください。
※コームをはずしてカットしたときの仕上がり長さは約0.5mmです。



注意

着脱の際、刃に触れないようご注意ください。

けがをする恐れがあります。

コームの取り付けかた

- 1 電源が「OFF」になっていることを確認します。
- 2 コームを本体両端の溝に合わせてスライドし、「カチッ」と音がするまでしっかり差し込みます。
 - ・必ずコームが本体両端の溝にしっかり固定されていることを確認してください。
溝に固定されていないと、コームが斜めになり仕上がり長さが短くなります。

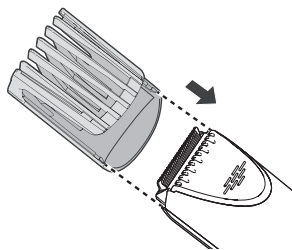

コームの取りはずしかた

- 1 電源が「OFF」になっていることを確認します。
- 2 コームを背面から両手で押し上げ、上方向へ引き抜きます。

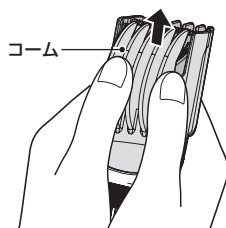

コームについて

2段階スキ刈りコームの使いかた

- 仕上げの毛量調節や段差ぼかしをしたいときに、2段階スキ刈りコームを使用します。スキ刈りコームを上押ししてスライドさせます。(2段階で調整ができます。)
1段階目：刃に触れる毛髪量が約50%になります。
2段階目：刃に触れる毛髪量が約20%になります。

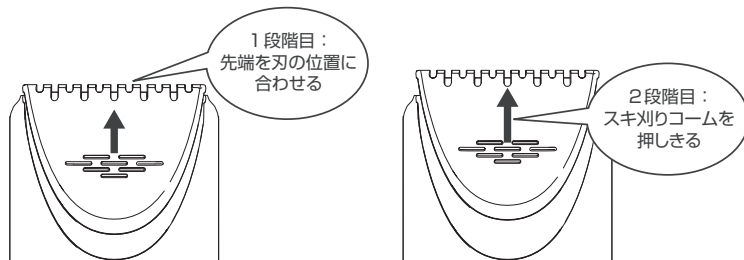

仕上がり長さの設定のしかた

- コームを取り付け、仕上がり長さ調節ダイヤルを回し、コーム側面の目盛で仕上がり長さを合わせます。

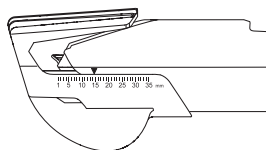

コーム：1mm単位で1～35mmに
設定できます。

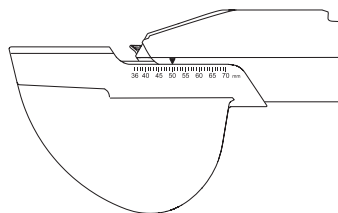

ロングコーム：1mm単位で36～70mmに
設定できます。



コームについて

コームの使いかた

- 使い始めは、最も長い設定でカットし、少しずつ仕上がり長さの設定を短くしていくことをおすすめします。
- 皮膚に強く押し付けず、すべらすようにゆっくり動かして髪をカットします。
- コーム、ロングコームの先端部を皮膚に密着するようにしてカットしてください。先端部を密着させずに使用すると、設定した仕上がり長さにならなかったり、均一にカットできません。
- 毛の流れに逆らって動かすと、効率よく髪をカットできます。
- カットした部分と、次にカットする部分が重なるように本体を動かすと、髪の刈り残しがなくなります。
- カットした髪の毛がコームにたまった場合は、本体からコームを取りはずし、髪を取り除いてください。(P.17 参照)

[コーム (1-35mm)]



[ロングコーム (36-70mm)]



ヘアカットのしかた

カットの準備

- 整髪料や汚れはあらかじめ洗髪などで落とします。
- 髪は乾いた状態にし、充分にとかします。
- ビニールクロスや新聞紙などを敷きます。
- 首から肩にタオルや散髪用ケープをかけます。

お願い

髪がぬれた状態では、使用しないでください。ぬれた髪が毛束になり、長さがそろえにくくなります。

⚠ 注意

刃の駆動部に触れないでください。
けがの原因となります。

長めのカットのしかた

- 70mm を超える長さになりたときは、髪を指にはさんで切ります。
髪を指にはさまず、直接髪の根元に刃が触れた場合、髪がとても短く（約 0.5mm）カットされる
のでご注意ください。
コームをはずした方がカットしやすくなります。

頭頂部

- ・ 髪を垂直に引き上げます。このとき髪は一度にたくさんはさまないこと。
指の上をすべらすように、刃を水平に動かします。



サイド

- ・ 髪を指の間にはさみ、髪が水平になるように持ち上げ少し引っ張ります。
指の上をすべらすように、刃を垂直に動かします。



前髪

- ・ 髪を指の間にはさみ、刃を押し当てるようにカットします。



- ・ 地肌（頭皮）に垂直に髪をはさんで、頭頂部と長さを合わせてカットします。



ヘアカットのしかた

えり足の整えかた

- コームを装着せずにカットするときは、刃が触れた部分の髪がとても短く（約 0.5mm）カットされますのでご注意ください。

すそのカット

① コームをはずします。

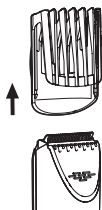

② 本体を downward に動かし、ゆっくりと滑らかに、毛の生え際に沿ってカットします。

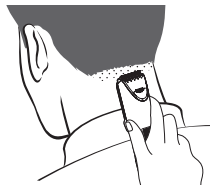

刈り上げカット

① コームを取り付けて、短め（1-10mm）に設定します。
（P.11～P.12 参照）

<例：5mm>

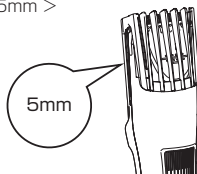

② コーム先端の平面部を地肌にすべらせるようにすると、同じ長さでカットできます。

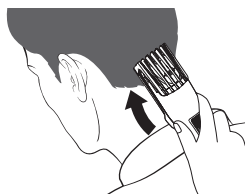

えり足を長めにカットする

① コームを取り付けて、長め（12～22mm）に設定します。
（P.11～P.12 参照）

<例：20mm>

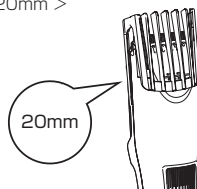

② コームの先端を持ち上げて動かすと、髪を長くカットできます。



ヘアカットのしかた

耳まわりの整えかた

- コームを装着せずにカットするときは、刃が触れた部分の髪がとても短く（約 0.5mm）カットされますのでご注意ください。

耳元のカット

- ① コームをはずします。

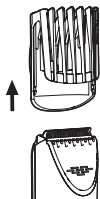

- ② 本体の電源スイッチが後頭部に向くように持ち替えて、後ろ側から耳の形に合わせて動かします。



- ③ 前側からもカーブに合わせて動かします。



本体を傾けて、刃の一端だけが触れるようにして毛先だけをカットすると、きれいに仕上がります。

もみあげカット

- ① コームをはずします。

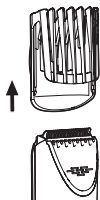

- ② もみあげは刃を軽く押し当てるようにし、整えながら徐々にカットします。



お手入れのしかた

- 必ず電源を「OFF」にし、ACアダプターを本体から取りはずしてから行ってください。



警告

ぬれた手で AC アダプターを抜き差ししないでください。
感電・ショートの原因となります。



注意

ベンジン、シンナー、アルコール、灯油などの溶剤や薬品類、磨き粉などは使用しないでください。
ひび割れ・感電・引火の恐れがあります。

本体

- 1** 刃取付部についた毛クズを付属の掃除用ブラシで取り除きます。

・刃のはずしかたは P.18 を参照してください。

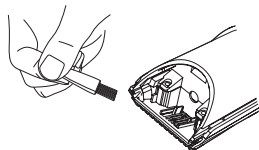

- 2** 水洗いします。

・お湯洗いが可能（45℃以下）



注意

熱湯は使用しないでください。

- 3** 水で洗った後、乾いたやわらかい布で水を拭き取ります。回転駆動部、プラグ接続端子部の水分は十分に拭き取ってください。



注意

ベンジン・シンナーなどは使用しないでください。

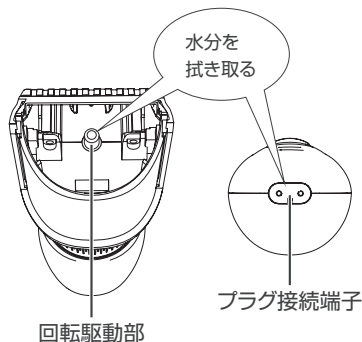

- 4** 布巾などを敷き、刃取付部を下にし本体を立てかけて、十分に乾燥させてください。



お手入れのしかた

コーム

- 1 コームを取りはずし、付属の掃除用ブラシで毛クズを取り除きます。

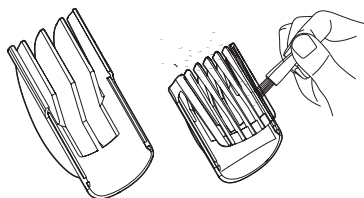

- 2 水洗いします。
・お湯洗いが可能（45℃以下）

⚠ 注意 熱湯は使用しないでください。

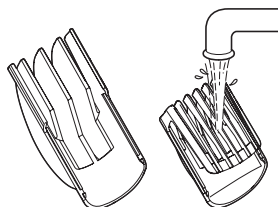

- ・やわらかい布で水分を拭き取り、十分乾燥させます。

刃

- 1 刃をはずすとき、刃が動き出さないように電源スイッチには触れないようにし、刃を本体からはずします。

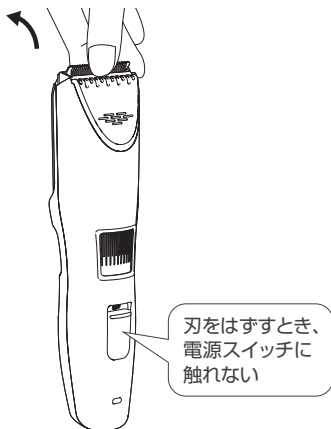

- 2 付属の掃除用ブラシで毛クズを取り除きます。



お手入れのしかた

3 水洗いします。

- ・お湯洗いが可能（45℃以下）



注意

熱湯は使用しないでください。

- ・やわらかい布で水分を拭き取り、十分乾燥させます。
- ※タオルやティッシュペーパーなどで拭くと、刃を傷めることがあります。

4 付属のオイルを塗布します。

- ・お手入れ後、付属のオイルを少量塗布することで刃の良好な状態を維持させることができます。

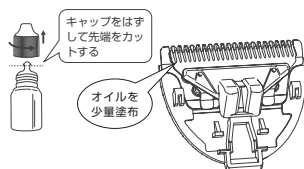

5 刃をはめるとき、刃が動き出さないように電源スイッチには触れないようにし、刃を本体に「カチッ」と鳴るまで押し込みます。

- ・刃が本体に固定されていることを確認してください。



AC アダプター



警告

AC アダプターの水洗いはできません。

感電・ショートの原因になりますので、絶対におやめください。



注意

ベンジン・シンナーなどは使用しないでください。

乾いたやわらかい布で汚れを拭き取ります。

保管のしかた

十分に乾燥させた後、湿気の少ない場所に保管します。

- ・お子様の手の届かない場所に保管してください。
- ・直射日光の当たる場所や、極端に高温・低温の場所、水のかかる場所で保管しないでください。
- ・長期間保管していた場合は、使用する前に必ず充電してください。（P.9 参照）

故障かな？と思ったら

修理を依頼される前に以下の点をお調べください。

こんな場合	点検	処置のしかた
切れ味が悪くなった。	毛クズがたまっていますか？	刃やコームの毛クズを取り除いてください。 (P.17～P.19 参照)
	刃にオイルを塗布していますか？	定期的にオイルを塗布してください。 (P.17～P.19 参照)
電源を「ON」にしても、動かない。	充電されていますか？	約8時間充電してください。 (P.9 参照)
	刃にオイルを塗布していますか？	定期的にオイルを塗布してください。 (P.17～P.19 参照)
	刃が本体からはずれていませんか？	刃を本体に正しくセットしてください。 (P.17～P.19 参照)
	【交流式でご使用の場合】ACアダプターの器具用プラグが本体のプラグ接続端子から抜けていませんか？	確実に差し込んでください。
	【交流式でご使用の場合】ACアダプターが、コンセントから抜けていませんか？	確実に差し込んでください。
充電できない。	ACアダプターの器具用プラグが本体のプラグ接続端子から抜けていませんか？	確実に差し込んでください。
	ACアダプターが、コンセントから抜けていませんか？	確実に差し込んでください。
設定した長さにカットされない。	コーム、ロングコームの先端部を皮膚から離して使用していませんか？	コーム、ロングコームの先端部を皮膚に沿わせながらカットしてください。 (P.11～P.13 参照)

製品を廃棄するとき



危険

お客様による充電電池の修理・交換はできません。



警告

廃棄するとき以外は、製品を分解しないでください。



注意

本体内部の金具は鋭いのでご注意ください。

充電電池リサイクルにご協力を



本製品は充電電池を内蔵しています。ご使用済みの充電電池は、リサイクルすることができる貴重な資源です。ご使用済みの充電電池の廃棄に際しては、動かなくなるまで運転してから充電電池を取り出し、プラスとマイナスの金属端子部にテープ（セロハンテープ、ビニールテープ、ガムテープなど）を貼り、電流が流れない状態（絶縁）にしてから、お住いの自治体にお問い合わせいただくか、リサイクルボックス設置の協力店または、特定の回収窓口へお持ちください。

詳細は、一般社団法人 JBRC のホームページをご覧ください。

<http://www.jbrc.com>

製品を廃棄するとき

廃棄する際の充電電池の取り出し方

ACアダプターを取りはずし、電源を入れて、完全に動作しなくなるまで充電電池を放電させてからおこなってください。

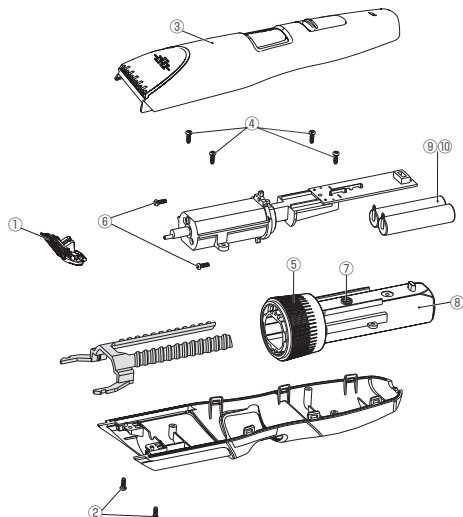

- ①：刃をはずす。(P.19 参照)
- ②：(+)ドライバーで刃取付部の2本のネジをはずす。
- ③：本体を開ける。
- ④：(+)ドライバーで内部ユニット固定の4本のネジをはずす。
- ⑤：仕上がり長さ調整ダイヤルを回してガイド(黒色部品)をはずす。
- ⑥：(+)ドライバーで内部ユニットの2本のネジをはずす。
- ⑦：スイッチノブを内部ユニットから引く抜く。
- ⑧：内部ユニットケースを引き抜いて開ける。
- ⑨：基板に取り付けられている充電電池をはがし充電電池端子をニッパーなどで切断する。

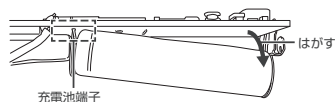

- ⑩：充電電池を取りはずし、ビニールテープを巻いて充電電池端子が露出しないようにする。
※充電電池端子が露出しているとショートして発熱、発火の恐れがあります。

仕様

■ 本体

電 源	充電・交流式（専用 AC アダプター使用）
使 用 電 池	ニッケル水素充電電池（DC2.4V 600mAh）
消 費 電 力	0.7W（充電時） 5W（交流使用時）
寸 法	約 51（W）× 42（D）× 188（H）mm（本体のみ）
質 量	約 155g（本体のみ）
充 電 時 間	約 8 時間
連 続 使 用 時 間	約 30 分
付 属 品	AC アダプター、コーム（1-35mm）、ロングコーム（36-70mm）、 掃除用ブラシ、オイル

■ AC アダプター 型番：KTH-9023（ZDJ036100JP）

入 力	AC100-240V 50/60Hz
出 力	DC3.6V 1A
コードの長さ	約 1.8m

※本機の仕様および外観については、改良のため予告なく変更することがあります。

別売品について

- AC アダプター・コードは別売品として購入いただけます。
- 別売品を依頼される場合は、お買い上げの販売店または小泉成器株式会社「部品センター」にお問い合わせください。

名 称
KHB-0911/0921 用 コーム
KHB-0911 用 ロングコーム
KTH-9023 AC アダプター

★長年ご使用のヘアカッターの点検を！

愛情点検



ご使用の際
このような
ことはありませんか？

- 電源を入れても、ときどき動作しないときがある。
- ACアダプターのコードを折り曲げると通電したり、しなかったりする。
- 運転中に異常な音がある。
- こげくさい臭いがする。
- その他の異常、故障がある。

ご使用
中 止

このような症状のときは、故障や事故防止のため、電源を切り、コンセントからACアダプターを抜いて、必ず販売店にご相談ください。

【アフターサービスについて】

1 保証書

- この取扱説明書には保証書が付いています。
保証書はお買い上げの販売店で「販売店名・お買い上げ日」などの記入をご確認の上、内容をよくお読みの後、大切に保管してください。保証期間はご購入日より1年間です。

2 修理を依頼されるとき

- 保証期間中は
商品に保証書を添えてお買い上げの販売店にご持参ください。
保証の記載内容により無料修理いたします。
- 保証期間が過ぎているときは
お買い上げの販売店にご相談ください。修理により使用できる場合は、お客様のご要望により有料で修理致します。

3 補修用性能部品の保有期間

- ヘアカッターの補修用性能部品の保有期間は製造打切後6年です。
補修用性能部品とは商品の機能を維持するために必要な部品です。

4 アフターサービスについてご不明の場合

- アフターサービスについてご不明の場合には、お買い上げの販売店か、小泉成器株式会社「修理センター」にお問い合わせください。

お客様の個人情報のお取り扱いについて

お受けしましたお客様の個人情報は当社個人情報保護方針に基づき適切に管理いたします。また、お客様の同意がない限り、業務委託をする場合および法令に基づき必要と判断される場合を除き、第三者への開示は行いません。

〈利用目的〉

お受けしました個人情報は、商品・サービスに関わるご相談・お問い合わせおよび修理対応のみを目的として使用させていただきます。

なお、この目的のために小泉成器株式会社および関係会社で上記個人情報を利用することがあります。

〈業務委託の場合〉

上記目的の範囲内で対応業務を委託する場合、委託先に対しては当社と同等の個人情報保護を実施させるとともに適切な管理・監督をいたします。

【保証・無料修理規定】

1. 取扱説明書、本体貼付ラベル等の注意書に従った**正常な使用状態で保証期間内に故障**した場合、「**無料修理**」致します。
2. 保証期間内に故障して無料修理をお受けになる場合には、**商品と本書をご持参ご提示の上、お買い上げの販売店にご依頼ください。**
3. **ご購入、ご購入品等**で本保証書に記入してあるお買い上げの販売店に修理がご依頼できない場合には、取扱説明書の小泉成器株式会社「修理センター」へご相談ください。
4. 保証期間内でも次の場合には有料修理になります。
 - (イ) 使用上の誤りおよび不当な修理や改造による故障および損傷。
 - (ロ) お買い上げ後の落下等による故障および損傷。
 - (ハ) 火災、地震、落雷、水害、その他の天災地変、異常電圧による故障および損傷。
 - (ニ) 一般家庭用以外（例えば業務用の長時間使用、車輛、船舶への搭載）に使用された場合の故障および損傷。
 - (ホ) 本書のご提示がない場合。
 - (ヘ) 本書にお買い上げ年月日、お客様名、販売店名の記入のない場合、あるいは字句を書き換えた場合。
5. 保証期間内でも商品を修理窓口へ送付された場合の送料はお客様の負担となります。
6. 本書は日本国内においてのみ有効です。Effective only in Japan.
7. 本書は再発行致しませんので、紛失しないよう大切に保管してください。

修理メモ

- ※ この保証書は、本書に明示した期間、条件のもとにおいて無料修理をお約束するものです。従ってこの保証書によって保証書を発行している者（保証責任者）、およびそれ以外の事業者に対するお客様の法律上の権利を制限するものではありません。保証期間経過後の修理等についてご不明の場合は、お買い上げの販売店、または取扱説明書の小泉成器株式会社「修理センター」にお問い合わせください。
- ※ 保証期間経過後の修理について詳しくは取扱説明書の「アフターサービスについて」をご覧ください。

ヘアカッター 保証書 持込修理

本書は、本書記載内容（裏面記載）で無料修理を行うことをお約束するものです。
お買い上げの日から下記期間中故障が発生した場合は、本書をご提示の上、お買い上げの
販売店に修理をご依頼ください。

型番	KHB-0911		
お買い上げ年月日	年	月	日
無料修理 保証期間	対象部分		期間（お買い上げ日より）
	本体（刃・付属品を除く）		1年
お客様	お名前	見本 TEL	様
	ご住所		〒
販売店	店名・住所・電話		

★販売店の皆様へのお願い 必ず全項目をご記入、ご捺印の上、お客様にお渡しください。
小泉成器株式会社 本社 〒541-0051 大阪市中央区備後町3丁目3番7号 TEL.06 (6262) 3561

お客様相談窓口

この商品に関するご意見・ご質問については下記へお寄せください。

ご意見・ご質問について

お客様相談窓口



ナビダイヤル
(全国共通番号)

0570 (07) 5555

■ IP 電話などからご利用いただけません

〒541-0051 大阪市中央区備後町3丁目3番7号 TEL.06 (6262) 3561 FAX.06 (6268) 1432

修理に関するお問い合わせ

東日本修理センター



ナビダイヤル
(全国共通番号)

0570 (05) 8888

■ IP 電話などからご利用いただけません

〒344-0127 埼玉県春日部市水角1190 TEL.048 (718) 3340 FAX.048 (718) 3350

西日本修理センター



ナビダイヤル
(全国共通番号)

0570 (05) 8888

■ IP 電話などからご利用いただけません

〒559-0033 大阪市住之江区南港中1丁目3番98号 TEL.06 (6613) 3145 FAX.06 (6613) 3196

部品に関するお問い合わせ

部品センター



ナビダイヤル
(全国共通番号)

0570 (00) 3211

■ IP 電話などからご利用いただけません

〒559-0033 大阪市住之江区南港中1丁目3番98号 TEL.06 (6613) 3211 FAX.06 (6613) 3299

小泉成器株式会社

〒541-0051 大阪市中央区備後町3丁目3番7号
TEL.06 (6262) 3561 FAX.06 (6268) 1432

受付時間：平日 9:00 ~ 17:00
(土・日・祝日・夏期休暇・年末年始を除く)

2023年6月現在（所在地、電話番号など
については変更がある場合がありますので、
その節はご容赦願います。）