

KOIZUMI

家庭用

国内・海外両用

USB充電3枚刃シェーバー KMC-0820

取扱説明書

ご使用の前に必ずお読みください。

保証書付

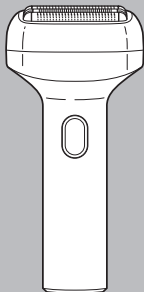

このたびはコイズミ USB充電3枚刃シェーバーをお買い上げいただき、まことにありがとうございます。正しくご使用いただくために、ご使用前に必ず、この取扱説明書をお読みください。なお、この取扱説明書には保証書が付いています。お読みになった後は、大切に保管してください。

小泉成器株式会社

目 次

安全上のご注意	2~10
BEFORE USE	11
海外使用の手引き	11~12
各部のなまえ	13~14
網刃の着脱のしかた	15
内刃の着脱のしかた	16
充電のしかた	17~20
正しい使いかた	21~22
お手入れのしかた	23~24
保管のしかた	25
仕様	24
故障かな?と思ったら	26
製品を廃棄するとき	27~29
別売部品について	30
消耗部品について	30
アフターサービスについて	32
お客様の個人情報のお取り扱いについて	33
お客様相談窓口	33
保証・無料修理規定	34
保証書	35

安全上のご注意

- *ご使用の前に、この「安全上のご注意」をよくお読みの上、正しくお使いください。
- *ここに示した注意事項は、製品を安全に正しくお使いいただき、お使いになる方や他の人々への危害や損害を未然に防止するためのものです。また注意事項は、危害や損害の大きさと切迫の程度を明示するために、誤った取り扱いをすると生じることが想定される内容を「危険」「警告」「注意」の3つに区分しています。いずれも安全に関する重要な内容ですので、必ず守ってください。



危険

誤った取り扱いをしたときに、死亡または重傷を負う危険が切迫しているもの



警告

誤った取り扱いをしたときに、死亡または重傷を負う可能性があるもの



注意

誤った取り扱いをしたときに、使用者が傷害を負ったり、物的損害の可能性のあるもの

絵表示例と絵表示の意味



○ 記号は、禁止の行為であることを告げるものです。図の中や近傍に具体的な禁止内容（左図の場合は分解禁止）が描かれています。



● 記号は、行為を強制したり指示したりする内容を告げるものです。図の中に具体的な指示内容（左図の場合は電源プラグをコンセントから抜いてください）が描かれています。

- ※お読みになった後は、お使いになる方がいつでも見られる場所に必ず保管してください。

⚠ 危険

高温になる場所（火やストーブのそば、炎天下など）や引火性ガスの発生する場所で使用したり放置したりしない。

室温5℃～35℃の環境で使用・充電・保管してください。
発火・火災・破裂・故障の原因となります。

電子レンジや高圧容器などの中に本体・USB-ACアダプター・USBケーブルを入れない。

発火・火災・破裂・故障の原因となります。

火の中に投入したり、加熱しない。

発火・火災・破裂・故障の原因となります。

接続端子をショートさせない。接続端子に金属片や鉛筆の芯などの導電性異物を入れたり接触させない。

火災・故障の原因となります。



⚠ 警告



**改造はしない。修理技術者以外の人は、修理をしない。
廃棄するとき以外は、分解しない。**

火災・感電・けがの原因となります。修理はお買い上げの販売店
または小泉成器株式会社「修理センター」にご相談ください。

USBケーブルは必ずゆとりを持たせて使用する。

USBケーブルが引っ張られたり、屈曲が繰り返されるとショートします。

**USB-ACアダプター・USBケーブルは清潔にする。
刃や刃の取付面・コネクタにほこりが付着している場
合は拭き取る。**

ショート・火災の原因となります。



**USB-ACアダプター・USBケーブルが破損した場合
は、直ちに使用を中止する。**

感電・ショート・発火の原因となります。修理はお買い上げの販売店
または小泉成器株式会社「修理センター」にご相談ください。

必ずAC100-240Vで使用する。(国内・海外両用)

火災・感電の原因となります。

**ペースメーカーなど医療用電子機器をお使いの方は医
師と相談の上、使用する。**

磁気の影響で、医療用電子機器の誤動作をまねく恐れがあります。

落としたり投げつけるなど強い衝撃を与えない。

破裂・発熱・発火・液漏れ・故障の原因となります。



**子供だけで使用させたり、乳幼児の手の届く場所で使
用しない。**

事故・感電・けがの原因となります。

⚠ 警告

コンセントや接続端子の差し込みがゆるいときは使用しない。

感電・ショート・発火の原因となります。

USBケーブルを傷付けたり、破損したり、加工したり、無理に曲げたり、引っ張ったり、ねじったりしない。また、重い物を載せたり、はさみ込んだり、高温部に近づけたりしない。

USBケーブルが破損し、火災・感電の原因となります。

本体にUSBケーブルを巻き付けない。また、USBケーブルを束ねたまま使用しない。

USBケーブルがねじれて断線・ショート・火災・感電の原因となります。



次のようなときは使用しない。

- ・ USB-ACアダプター・USBケーブル・本体が異常に熱い、または煙が出ている。
- ・ USBケーブルに深い傷がある。
- ・ USBケーブルがこげている。
- ・ 異常な音やこげくさい臭いがする。

雷が鳴り出したら、USB-ACアダプター・USBケーブルに触れない。

落雷による感電の原因となります。

業務用として使用しない。また、不特定多数の人が使用する場所に置かない。

連続過負荷による故障の恐れがあります。

⚠ 警告

専用のUSB-ACアダプター・USBケーブルで、他の商品を使用したり、充電したりしない。また、専用のUSB-ACアダプター・USBケーブル以外は使用しない。
異常発熱による発火・ショートの原因となります。



USBケーブルがよじれたままでは使用しない。

ショートして火花が出ることがあります。

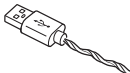

家庭用電気治療器を使用中は、本製品を使用しない。
磁気の影響で、家庭用電気治療器の誤動作をまねく恐れがあります。



浴室など水のかかる場所や湿気の多い場所で充電しない。
絶縁劣化により感電・火災・ショートの恐れがあります。



USB-AC アダプター・USB ケーブルは水につけたり、水洗いしない。

ショート・感電の原因となります。



ぬれた手でUSB-AC アダプター・USBケーブルを抜き差ししたり、ぬれた手で使用しない。

ショート・感電の原因となります。



使用時以外は必ず電源を切り、USB-ACアダプターをコンセントから抜いて、USBケーブルを接続端子から取りはずす。

けが・やけど・絶縁劣化による感電・漏電火災の原因となります。

⚠ 注意

ご使用前に、必ず網刃・内刃の状態（変形・破損・取り付け状態など）を確認する。

肌を傷付ける原因となります。

USBケーブルを抜くときは、必ず先端のコネクタを持って引き抜く。

感電・ショートして発火することがあります。

周囲に人がいるときは不意の動作に注意して使用する。

けが・肌を傷付ける恐れがあります。

本体のお手入れや網刃・内刃を着脱するときは、必ず電源を切り、USB-ACアダプター・USBケーブルを取りはずす。

感電・けがの原因となります。

肌にトラブルが生じた場合は使用を中止する。

肌を傷付ける恐れがあります。

肌のトラブルはストレスや体質や内臓疾患、または化粧品なども原因として考えられますので、専門医にご相談ください。

初めてUSB充電3枚刃シェーバーを使用する際は、軽く試し剃りをする。

肌荒れなどトラブルの原因となります。

ご使用のたびに、お手入れをする。

肌のトラブルの原因となります。

次のような方は使用しない。

- ・アレルギー体質で皮膚の敏感な方
 - ・過度の日焼け・吹出物・かぶれなど肌にトラブルのある方
 - ・化学繊維でかぶれた経験のある方
 - ・カミソリまげした経験のある方
- 肌を傷付ける原因となります。

⚠ 注意

傷・湿疹・ほくろ・あざ・いぼ・吹出物がある部位には使用しない。

肌を傷付ける原因となります。

ヒゲのカット以外の使用、乳幼児・ペットへの使用は避ける。

事故・トラブルにつながる恐れがあります。

網刃を取りはずした状態で電源を入れない。

事故・けがの原因となります。

家族や他人と共用しない。

感染・炎症の原因となります。

通電したまま放置しない。

事故・トラブルの原因となります。

お手入れをするときは、ベンジン、シンナー、アルコール、灯油などの溶剤や薬品類、磨粉などは使用しない。

ひび割れ・感電・引火の恐れがあります。

お手入れをするときは、熱湯は使用しない。また、お手入れ後ドライヤーなどで乾かさない。

変形・変色・故障の原因となります。

お手入れをするときは、十分に汚れを洗い流し汚れを残さない。

悪臭やカビが発生する恐れや故障の原因となります。

網刃・内刃は強く押さえたり、硬い物に当てたり、落としたりしない。

破損して肌を傷付ける原因となります。



▲ 注意

網刃を肌に強く押し付けない。

肌を傷付ける原因となります。

USB-ACアダプター・USBケーブルを取り付けたまま持ち運んだり、保管したりしない。

故障やUSBケーブルの断線の原因となります。

パソコンなどのUSB接続端子で、外付けハードディスクなど消費電力の大きい機器と同時に使用しない。

パソコンなどに障害を与え、データ消失・故障の原因となる恐れがあります。

パソコンなどの機器と接続した状態で、強い振動や衝撃を与えない。

接続したパソコンなどに障害を与え、データ消失・故障の原因となります。

網刃・内刃が破損した場合は使用しない。

肌を傷付ける原因となります。

直射日光の当たる場所で使用したり放置したりしない。

変形・変色・故障の原因となります。

次のような磁気の影響を受ける物に近づけたり、近くに保管しない。

- ・パソコン、携帯電話、テレビ、スピーカー、電子レンジ、時計などの精密機器
 - ・クレジットカード、キャッシュカードなどの磁気カード類
 - ・カセットテープ、フロッピーディスクなどの磁気を利用した製品
- 磁気の影響で、誤動作やデータ消失の原因となることがあります。



浴室など水のかかる場所や湿気の多い場所に保管しない。

絶縁劣化により感電することがあります。





リチウムイオン充電電池の取り扱いについて



⚠ 危険

	<p>充電電池から漏れた液が目に入ったときは、すぐに水で洗い流し、医師の治療を受ける。 目に障害が起きる恐れがあります。</p>
	<p>次のことをしない。</p> <ul style="list-style-type: none">・ 分解・改造をしない。・ 火中への投入や加熱をしない。・ 水につけたり、ぬらしたりしない。・ 他の機器に転用しない。・ 落としたり衝撃を与えたり傷付けたりしない。・ 端子同士を針金などの金属で接続しない。 <p>液漏れ・発火・ショート・発熱・破裂の原因となります。</p>

⚠ 警告

	<p>充電電池から漏れた液が皮膚や衣類に付いたときは、すぐに水で洗い流す。 皮膚がかぶれる原因となります。</p>
	<p>指定の充電時間を超えても充電が完了しないときは、充電をやめる。 過度に充電され、液漏れ・発熱の原因となります。</p>
	<p>外装をはがしたり、傷付けたりしない。 発火・ショート・発熱・破裂の原因となります。</p>

⚠ 注意





	<p>充電は、必ず5℃～35℃の環境で行う。 発火・発熱・破裂の原因となります。</p>
	<p>異常に温度が高くなる場所（火やストーブのそば、直射日光の当たる場所、炎天下の車内など）に放置しない。 発火・発熱・破裂の原因となります。</p>

BEFORE USE

1. Before using, please check the voltage and type of plug at your location.
〈ご使用前に、使用する国の電圧およびプラグの形状を確認してください。〉
2. Before using, please confirm the shape of the plug socket, and choose plug adaptor.
〈ご使用前に、電源コンセントの形状を確認して、プラグアダプターを選んでください。〉
3. Before using, be sure to check the voltage and type of plug, because the voltage and the type of plug, may differ according to the area even in the same country.
〈国によっては同一国内でも地域によって電圧・プラグ形状が異なる場合がありますので、ご使用前に、電圧・プラグ形状を充分確認してください。〉

海外使用の手引き

- 当商品は「AC100-240V」の地域で使用できます。
- ご使用前に、使用する国の電源コンセントの形状を確認してください。
※世界の電圧とプラグの一覧は、12ページに掲載しています。
- 当商品をAタイプ適用外の国でご使用の際は、使用する国の電源コンセントにあったプラグアダプターをご用意ください。

Aタイプ	B3タイプ	BFタイプ	Cタイプ	Oタイプ
商品のプラグ形状 ※そのまま使用できません。 				

注) 国によっては同一国内でも地域によって電圧・プラグ形状が異なる場合がありますので、現地で充分お確かめの上、ご使用ください。

世界の電圧とプラグ

※同じ国でも地域によって電圧やプラグの形が一定ではなく、表と異なる場合があります。

事前に現地のホテルや旅行代理店でご確認の上、ご使用ください。

	地域・国名 Area・Countries		電圧 Voltage	プラグ Plug
アジア	インド	India	115/230/240	B3, BF, C
	インドネシア	Indonesia	127/220/230	A, B3, BF, C
	シンガポール	Singapore	115/230	B3, BF
	タイ	Thailand	220	A, BF, C
	台湾	Taiwan	110/220	A, O
	韓国	Korea	110/220	A, BF, C, O
	中国	China. Rep.	110/220	A, B3, BF, C, O
	日本	Japan	100	A
	フィリピン	Philippines	120/230/240	A, B3, BF, C, O
	ベトナム	Vietnam	110/220	A, C
	ホンコン	Hong Kong	200/220	B3, BF, C
	マカオ	Macao	115/127/220	A, B3, C
	マレーシア	Malaysia	240	B3, BF, C
北米	アメリカ	U.S.A	120	A
	ハワイ	Hawaii	120	A
	カナダ	Canada	120/240	A, BF
中南米	アルゼンチン	Argentina	220	BF, C, O
	ブラジル	Brazil	127/220	A, C
	プエルトリコ	Puertorico	120/240	A
	メキシコ	Mexico	120/127/230	A
ヨーロッパ	イギリス	England	230/240	B3, BF, O
	イタリア	Italy	125/220	C
	オーストリア	Austria	230	B3, C
	オランダ	Netherlands	230	C
	ギリシャ	Greece	230	B3, C
	スイス	Switzerland	230	B3, BF, C
	スウェーデン	Sweden	230	C
	スペイン	Spain	127/220	A, C
	ロシア	Russia	127/220	A, C
	デンマーク	Denmark	230	C
	ドイツ	Germany	127/230	C
	ノルウェー	Norway	230	C
	ハンガリー	Hungary	220	C
	フィンランド	Finland	120/230	C
	フランス	France	127/230	C, O
	ベルギー	Belgium	127/230	C
オセアニア	オーストラリア	Australia	240/250	O
	グアム	Guam	120/240	A
	サイパン	Saipan	110	A
	トンガ王国	Tonga	240	O
	ニュージーランド	New Zealand	230/240	O
	フィジー	Fiji	120/240	A, C, O
中近東	アラブ首長国連邦	United of Arab Emiraes	220/240	B3, BF, C
	クウェート	Kuwait	240	B3, BF, C
	トルコ	Turkey	220	A, C
アフリカ	エジプト・アラブ共和国	Arab Rep. of Egypt	220	B3, BF, C
	南アフリカ共和国	South Africa. Rep.	220/230/250	B3, BF, C
	モロッコ	Morocco	115/127/220	C

各部のなまえ

本体

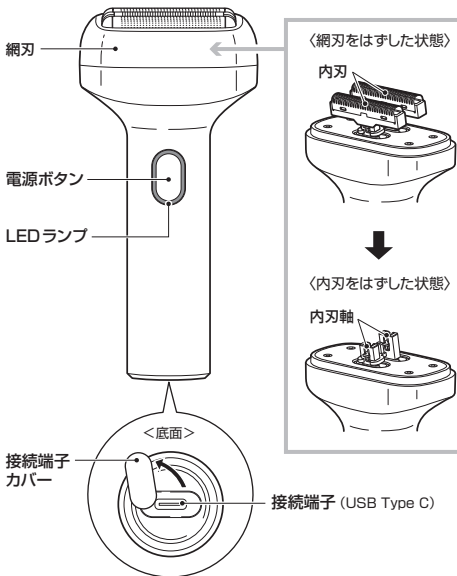

各部のなまえ

● USB-ACアダプター※

型番：KTH-9022
(ZD5C050100JP)

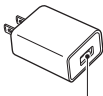

USB接続端子
(USB Type A)

● USBケーブル※

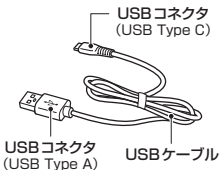

USBコネクタ
(USB Type C)

USBコネクタ
(USB Type A)

USBケーブル

● キャップ※

※梱包時は、本体に取り付けられています。



● 掃除用ブラシ※



キャップの取りはずし／取り付けかた

[取りはずしかた]

キャップの下側を持ってはずしてください。
キャップの側面を強く押し込んではずすと、
網刃が一緒にはずれる場合があります。

[取り付けかた]

キャップを押し込んで取り付けます。



名称の横に※が付いているものは付属品です。

網刃の着脱のしかた

- 必ず電源をOFFにし、USB-ACアダプター・USBケーブルを取りはずしてから行ってください。

※取りはずしかた

網刃の側面を持って、まっすぐに引き抜きます。
※網刃は本体にマグネットで吸着固定されています。

⚠ 注意

- ・網刃はゴミ箱などの上ではずす。剃ったヒゲがこぼれ落ち、床面などが汚れる恐れがあります。
- ・網刃をはずす際に電源ボタンに触れない。電源がONになり内刃が動いてけがの恐れがあります。

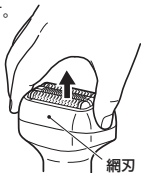

※取り付けかた

網刃の傾きのある面を本体の電源ボタン側に向けて取り付けます。

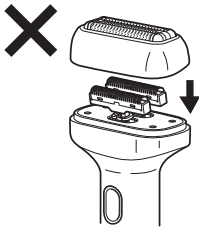

※網刃を逆向きにするとうマグネットが反発し本体に取り付けられません。

内刃の着脱のしかた

- 必ず電源をOFFにし、USB-ACアダプター・USBケーブルを取りはずしてから行ってください。

※取りはずしかた

網刃を取りはずし (P. 15 参照)、
内刃の側面を持って、まっすぐに引き抜きます。

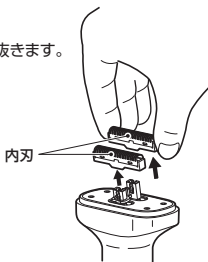

※取り付けかた

内刃軸に内刃の取付穴を合わせて、まっすぐに差し込みます。

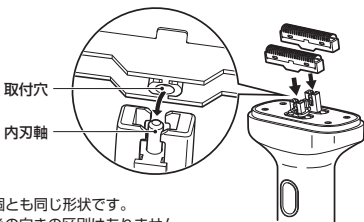

- ※内刃は2個とも同じ形状です。
- ※内刃に前後の向きの区別はありません。

充電のしかた

- 初めて使用する場合は、必ず充電してください。
- 長期間放置しておくくと電圧が低下する場合がありますので、使い始めなどには充電してください。
- 充電は、専用のUSB-ACアダプター・USBケーブルをご使用ください。
- パソコンなどに接続しても充電できますが、環境によって正常に充電できない場合があります。

※パソコンなどに接続した場合のデータの消失や故障など、本機を使用することによって生じた損害に関して、いかなる場合においても当社は一切責任を負いません。

データの復元・損失補償などはいたしませんのでご了承ください。

警告

- ・専用のUSB-ACアダプター・USBケーブルを、他の製品に使用したり、充電したりしない。また、専用のUSB-ACアダプター・USBケーブル以外は使用しない。異常発熱による発火・ショートの原因となります。
- ・浴室など水のかかる場所や湿気の多い場所で充電しない。絶縁劣化により感電・火災・ショートの恐れがあります。
- ・充電の際は、必ず接続端子部の水気を拭き取る。絶縁劣化により感電・火災・ショートの恐れがあります。

注意

パソコンなどのUSB接続端子で、外付けハードディスクなど消費電力の大きい機器と同時に使用しない。
パソコンなどに障害を与え、データ消失・故障の原因となる恐れがあります。

充電のしかた

- 1 USBケーブルのUSBコネクタ (USB Type A) を USB-ACアダプターのUSB接続端子に差し込みます。
- 2 接続端子カバーをめくり、USBケーブルのUSBコネクタ (USB Type C) を本体の接続端子に差し込みます。
- 3 USB-ACアダプターをコンセントに差し込みます。
 - ・ 充電中、LEDランプがゆっくり赤色に点滅します。

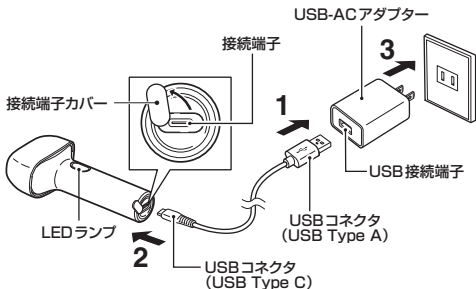

※充電中は、本体・USB-ACアダプターが多少熱くなりますが、異常ではありません。

※USB-ACアダプターは、別売部品として購入いただけます。
(P. 30参照)

充電のしかた

＊充電の目安

- 約90分で充電が完了し、LEDランプ（ゆっくり赤色点滅）が赤色点灯に切り替わります。
- 1回のフル充電で約60分使用できます。
（周囲温度など使用条件によって異なります。）
- 以下の表示は充電残量が少なくなっていますので、充電してください。

【使用中に充電残量が少なくなったとき】

充電残量が少なくなるとLEDランプが赤色点灯します。約10分後、充電残量がなくなると3回点滅後に消灯し、動作を停止します。

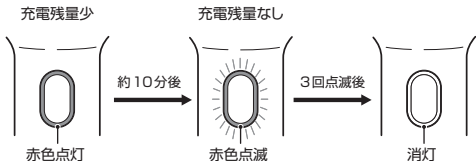

【充電残量がない状態で電源を入れたとき】

LEDランプが3回赤色点滅し消灯します。

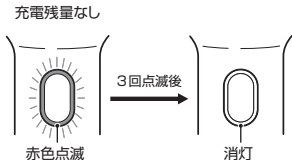

充電のしかた

充電完了後

コンセントからUSB-ACアダプターを抜き、本体の接続端子からUSBコネクタを取りはずします。

⚠ USBケーブルの取り扱いについて

下記について、必ずお守りください。

USBケーブルが断線し、ショート・発火・けがの原因となります。

- 常にUSBケーブルはゆとりをもった状態で使用する。(図①)
 - 屈曲を起こさない・引っ張られた状態で使用しない。(図②③)
 - USBケーブルによじれをおこさない。(図④)
 - 本体にUSBケーブルを巻き付け、収納しない。(図⑤)
- ※USBケーブルが異常に熱を持っているときは使用しない。

図①



余裕を持って
ご使用いただく

図②



引っ張って使用しない

図③



図④



図⑤



正しい使いかた

- 初めて使用する場合は、試し剃りをしてください。

⚠ 注意

- ・ご使用前に、必ず網刃・内刃の状態（変形・破損・取り付け状態など）を確認する。
肌を傷付ける原因となります。
- ・充電後は本体の接続端子カバーを接続端子部にしっかりとめ込む。
接続端子部に水が入り故障の原因となります。

1 本体を充電します。

[充電式（コードレス）で使う場合]

P. 17～P. 20を参照して充電します。

[交流式で使う場合]

P. 18を参照してUSBケーブルを本体とUSB-ACアダプターに接続し、USB-ACアダプターをコンセントに差し込みます。

※充電残量がない状態で使用すると、動作しない場合があります。
約3分ほど充電してからご使用ください。

2 電源ボタンを押し電源をONにします。



正しい使いかた

3 網刃全体を肌に対して垂直に軽く当て、ゆっくり動かして剃ります。



Point

- ・ヒゲの流れに逆らって動かします。肌が弱い方はヒゲの流れと同じ方向に動かしてください。
- ・手でおさえて肌を伸ばすと剃りやすくなります。



注意

網刃を肌に強く押し付けない。
肌を傷付ける原因となります。

ロック機能について

【ロック設定】

持ち運びの際の誤動作防止のため、電源ボタンを2秒以上長押しすると、電源ボタンがロックされます。

ロック設定中に電源ボタンを短押ししても動作しません。

(ロックが設定されると短く2回動作音がし、LEDランプが3回点滅します。)

【ロック解除】

ロックを解除するには、再度電源ボタンを2秒以上長押ししてください。

(ロックが解除されると短く2回動作音がし、LEDランプが3回点滅します。)

自動OFF機能について

電源をONにしてから約10分後、自動的に電源がOFFになります。

使用後

- ①電源ボタンを押して電源をOFFにします。
- ②お手入れします。(P. 23 ~ P. 24 参照)

お手入れのしかた

- 必ず電源をOFFにし、USB-ACアダプター・USBケーブルを取りはずしてから行ってください。
- ※細菌の繁殖や異臭の発生を防ぐため、ご使用のたびにお手入れされることをおすすめします。
- 網刃・内刃の取りはずしかた・取り付けかたはP. 15～ P. 16を参照してください。

⚠ 警告

- ・水洗いをする前に、必ず本体からUSBケーブルを抜き、接続端子カバーを接続端子部にしっかりとめ込む。
- ・水洗い後は、必ず接続端子部の水気を完全に拭き取る。

⚠ 注意

- ベンジン、シンナー、アルコール、灯油などの溶剤や薬品類、磨粉などは使用しない。
- ひび割れ・感電・引火の恐れがあります。

- ①網刃・内刃を本体から取りはずします。
- ②付属の掃除用ブラシで毛クズを取り除きます。



- ③水またはぬるま湯（40℃以下）で洗淨します。

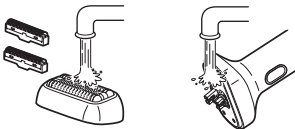

お手入れのしかた

- ④ 乾いたやわらかい布で水気を拭き取り、必ず乾燥させてから、網刃・内刃を本体に確実に取り付けます。
- ⑤ 水洗い後、別売のオイル (KHB-001) もしくは市販のシェーバー用オイルを網刃に塗布し、約5秒程度動作させてから、余分なオイルを拭き取ります。

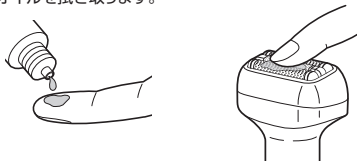

※網刃・内刃は消耗部品です。切れ味が落ちたり破損した場合は、新しい網刃・内刃に交換してください。(P. 30参照)

本体外観部・USB-ACアダプター・USBケーブル

乾いた布で汚れを拭き取ってください。

保管のしかた

十分に乾燥させた後、湿気の少ない場所に保管します。

- ・ お子様の手の届かない場所に保管してください。
- ・ 直射日光の当たる場所や、極端に高温・低温の場所、水のかかる場所で保管しないでください。
- ・ 長期間保管していた場合は、使用する前に必ず充電してください。(P. 17～P. 20 参照)
- ・ 網刃保護のため、本体にキャップを取り付けて保管してください。

仕様

■本体

電 源	充電式 (専用USB-AC アダプター使用) ※USB-AC アダプター・USBケーブルを接続したまま使用することができます。
使 用 電 池	リチウムイオン充電電池 (DC3.7V 700mAh)
消 費 電 力	約5W (充電時)
寸 法	約61 (W) × 34 (D) × 126 (H) mm (本体のみ)
質 量	約130g (本体のみ)
充 電 時 間	約90分
連続使用時間	約60分 (約10分で自動停止×6回) ※周囲温度などの使用条件によって異なります。
付 属 品	USB-ACアダプター、USBケーブル、キャップ、掃除用ブラシ

■USB-ACアダプター 型番：KTH-9022 (ZD5C050100JP)

入 力	AC100-240V 50/60Hz
出 力	DC5V 1A

※本機の仕様および外観については、改良のため予告なく変更することがあります。

故障かな？と思ったら

●修理を依頼される前に以下の点をお調べください。

こんな場合	点 検	処置のしかた
動かない。	充電されていますか？	約90分充電してください。 (P. 17～P. 20参照)
動作しているのにヒゲが剃れない。	内刃が取り付けられていますか？	内刃を取り付けてください。 (P. 16参照)
充電できない。	USBケーブルが本体やUSB-ACアダプターから抜けていませんか？	確実に差し込んでください。
	USB-ACアダプターがコンセントから抜けていませんか？	確実に差し込んでください。
切れ味が悪い。	毛クズがたまっていますか？	お手入れをしてください。 (P. 23～P. 24参照)
	網刃・内刃が消耗していませんか？	新しい網刃・内刃に交換してください。 (P. 30参照)
	刃部のオイルがなくなり、内刃の動きが悪くなっていますか？	別売のオイルもしくは市販のシェーバー用オイルを塗布してください。 (P. 23参照)
動作音が大きい。 網刃が熱い。		

製品を廃棄するとき

※お客様による充電機の修理、交換はできません。



警告

廃棄するとき以外は本製品を分解しない。
火災・感電・けがの原因となります。

※ 充電機リサイクルにご協力を



本製品は充電機を内蔵しています。ご使用済みの充電機は、リサイクルすることができる貴重な資源です。ご使用済みの充電機の廃棄に際しては、動かなくなるまで運転してから充電機を取り出し、プラスとマイナスの金属端子部にテープ（セロハンテープ、ビニールテープ、ガムテープなど）を貼り、電流が流れない状態（絶縁）にしてから、お住いの自治体にお問い合わせいただくか、リサイクルボックス設置の協力店または、特定の回収窓口へお持ちください。詳細は、一般社団法人JBRCのホームページをご覧ください。
<https://www.jbrc.com>

廃棄する際の充電機の取り出しかた



注意

電源をONにして完全に動作しなくなるまで充電機を放電させてから行う。
充電機を使い切っていないと、感電、発火、やけどの恐れがあります。

- 1 網刃と内刃を取りはずします。(P.15～P.16参照)
- 2 本体底面のボトムカバーと本体の隙間にマイナスドライバーの先端を差し込み、ボトムカバーを剥がします。

ボトムカバー

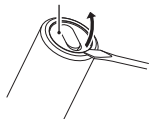

製品を廃棄するとき

- 3** 本体底面のネジ（2本）をプラスドライバーではずします。



- 4** 本体プレートのネジ（4本）をプラスドライバーではずします。

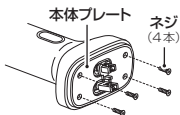

- 5** 本体プレートをはずし、内部プレートをはずします。

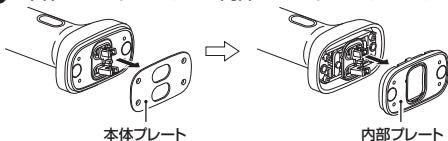

- 6** 本体内部のネジ（2本）をプラスドライバーではずします。

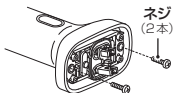

- 7** 内部ユニットと本体の隙間にマイナスドライバーの先端を差し込み、こじ開けてから、内部ユニットを引き抜きます。

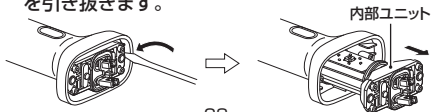

製品を廃棄するとき

- 8 内部ユニットの両側面の基板固定のツメ（4カ所）をニッパーなどでカットします。

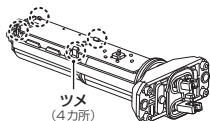

- 9 内部ユニットの接続端子側の基板接続部（2カ所）をニッパーなどでカットします。



- 10 内部ユニットから基板を引き抜き、充電電池の端子部（2カ所）をニッパーなどでカットします。

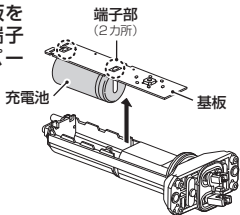

- 11 充電電池を取りはずし、必ず、端子部をビニールテープなどで絶縁してください。

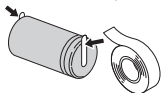

別売部品について

別売部品を依頼される場合は、小泉成器株式会社「部品センター」にお問い合わせください。

名 称	型 番
USB-ACアダプター	KTH-9022
オイル(潤滑剤)	KHB-001

消耗部品について

網刃・内刃は消耗部品です。消耗部品を依頼される場合は、お買い上げの販売店か、小泉成器株式会社「部品センター」にお問い合わせください。

網刃や内刃が破損した場合や、切れ味が落ちたと感じられたら交換時期となります。

名 称	型 番	セット内容
替刃(黒)	KMC-K001/K	網刃(黒)、内刃(2個)
替刃(シルバー)	KMC-K001/S	網刃(シルバー)、内刃(2個)

★長年ご使用のUSB充電3枚刃シェーバーの点検を！

愛情点検



ご使用の際このようなことはありませんか？

- 電源を入れても、動作しないときがある。
- USBケーブルを折り曲げると通電したり、しなかったりする。
- こげくさい臭いがする。
- その他の異常、故障がある。

ご使用中

このような症状のときは、故障や事故防止のため、電源を切り、コンセントからUSB-ACアダプターを抜いてUSBケーブルを取りはずし、必ず販売店にご相談ください。

【アフターサービスについて】

1 保証書

- この取扱説明書には保証書が付いています。
保証書はお買い上げの販売店で「販売店名・お買い上げ日」などの記入をご確認の上、内容をよくお読みの後、大切に保管してください。保証期間はお買い上げ日より1年間です。

2 修理を依頼される時

- 保証期間中は
商品に保証書を添えてお買い上げの販売店にご持参ください。保証の記載内容により無料修理いたします。
- 保証期間が過ぎているときは
お買い上げの販売店にご相談ください。修理により使用できる場合は、お客様のご要望により有料で修理いたします。

3 補修用性能部品の保有期間

- USB充電3枚刃シェーバーの補修用性能部品の保有期間は製造打切後6年です。補修用性能部品とは商品の機能を維持するために必要な部品です。

4 アフターサービスについてご不明の場合

- アフターサービスについてご不明の場合には、お買い上げの販売店か、小泉成器株式会社「修理センター」にお問い合わせください。

お客様の個人情報のお取り扱いについて

お受けしましたお客様の個人情報は当社個人情報保護方針に基づき適切に管理いたします。また、お客様の同意がない限り、業務委託をする場合および法令に基づき必要と判断される場合を除き、第三者への開示は行いません。

〈利用目的〉

お受けしました個人情報は、商品・サービスに関わるご相談・お問い合わせおよび修理対応のみを目的として使用させていただきます。
なお、この目的のために小泉成器株式会社および関係会社で上記個人情報を利用することがあります。

〈業務委託の場合〉

上記目的の範囲内で対応業務を委託する場合、委託先に対しては当社と同等の個人情報保護を実施させるとともに適切な管理・監督をいたします。

お客様相談窓口

この商品に関するご意見・ご質問については下記へお寄せください。

ご意見・ご質問について

お客様相談窓口



ナビダイヤル
(全国共通番号)

0570 (07) 5555

■IP電話などからご利用いただけません

〒541-0051 大阪市中央区備後町3丁目3番7号 TEL. 06 (6262) 3561 FAX. 06 (6268) 1432

修理に関するお問い合わせ

東日本修理センター



ナビダイヤル
(全国共通番号)

0570 (05) 8888

■IP電話などからご利用いただけません

〒344-0127 埼玉県春日部市水角1 190 TEL. 048 (718) 3340 FAX. 048 (718) 3350

西日本修理センター



ナビダイヤル
(全国共通番号)

0570 (05) 8888

■IP電話などからご利用いただけません

〒559-0033 大阪市住之江区南港中1丁目3番98号 TEL. 06 (6613) 3145 FAX. 06 (6613) 3196

部品に関するお問い合わせ

部品センター



ナビダイヤル
(全国共通番号)

0570 (00) 3211

■IP電話などからご利用いただけません

〒559-0033 大阪市住之江区南港中1丁目3番98号 TEL. 06 (6613) 3211 FAX. 06 (6613) 3299

小泉成器株式会社

〒541-0051 大阪市中央区備後町3丁目3番7号
TEL. 06 (6262) 3561 FAX. 06 (6268) 1432

受付時間：平日9：00～17：00
(土・日・祝日・夏期休暇・年末年始を除く)

2023年8月現在(所在地、電話番号などについては変更がある場合がありますので、その節はご容赦願います。)

【保証・無料修理規定】

1. 取扱説明書、本体貼付ラベル等の注意書に従った**正常な使用状態で保証期間内に故障**した場合、「**無料修理**」致します。
2. 保証期間内に故障して無料修理をお受けになる場合には、**商品と本書をご持参ご提示の上、お買い上げの販売店にご依頼ください。**
3. **ご購入、ご購入品等**で本保証書に記入してあるお買い上げの販売店に修理がご依頼できない場合には、取扱説明書の小泉成器株式会社「修理センター」へご相談ください。
4. 保証期間内でも次の場合には有料修理になります。
 - (イ) 使用上の誤りおよび不当な修理や改造による故障および損傷。
 - (ロ) お買い上げ後の落下等による故障および損傷。
 - (ハ) 火災、地震、落雷、水害、その他の天災地変、異常電圧による故障および損傷。
 - (ニ) 一般家庭用以外（例えば業務用の長時間使用、車輛、船舶への搭載）に使用された場合の故障および損傷。
 - (ホ) 本書のご提示がない場合。
 - (ヘ) 本書にお買い上げ年月日、お客様名、販売店名の記入のない場合、あるいは字句を書き換えた場合。
 - (ト) 譲渡、転売、リサイクル店（中古品）、中古販売店、オークション等により入手された場合。
5. 保証期間内でも商品を修理窓口へ送付された場合の送料はお客様の負担となります。
6. 本書は日本国内においてのみ有効です。日本国外からの修理依頼や補修用部品・消耗部品の発送依頼には対応しておりません。
Effective only in Japan. We do not offer repair service or dispatch maintenance parts or consumables internationally.
7. 本書は再発行致しませんので、紛失しないよう大切に保管してください。

修理メモ

- ※この保証書は、本書に明示した期間、条件のもとにおいて無料修理をお約束するものです。従ってこの保証書によって保証書を発行している者（保証責任者）、およびそれ以外の事業者に対するお客様の法律上の権利を制限するものではありません。保証期間経過後の修理等についてご不明の場合は、お買い上げの販売店、または取扱説明書の小泉成器株式会社「修理センター」にお問い合わせください。
- ※保証期間経過後の修理について詳しくは取扱説明書の「アフターサービスについて」をご覧ください。

USB充電3枚刃シェーバー

保証書 持込修理

本書は、本書記載内容（裏面記載）で無料修理を行うことをお約束するものです。

お買い上げの日から下記期間中故障が発生した場合は、本書をご提示の上、お買い上げの販売店に修理をご依頼ください。

型番	KMC-0820		
お買い上げ年月日	年	月	日
無料修理 保証期間	対象部分	期間（お買い上げ日より）	
	本体	1年	
お客様	お名前	様	
	ご住所	〒 見本 TEL	
販売店	店名・住所・電話		

★販売店の皆様へのごお願い

必ず全項目をご記入、ご捺印の上、お客様にお渡しく下さい。

小泉成器株式会社

本社 〒541-0051 大阪市中央区備後町3丁目3番7号
TEL.06 (6262) 3561

★3H