

KOIZUMI

家庭用

国内・海外両用

コードレスカールアイロン KHR-1320

取扱説明書

ご使用前に必ずお読みください。

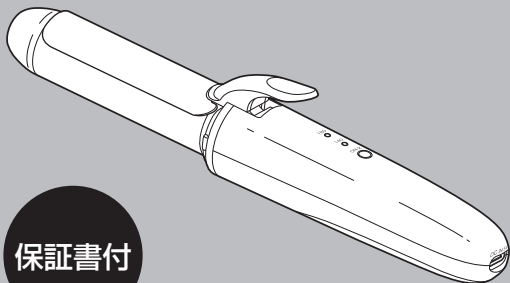

保証書付

このたびはコイズミ コードレスカールアイロンをお買い上げいただき、まことにありがとうございます。正しくご使用いただくために、ご使用前に必ず、この取扱説明書をお読みください。なお、この取扱説明書には保証書が付いています。お読みになった後は、大切に保管してください。

小泉成器株式会社

安全上のご注意

- *ご使用前に、この「安全上のご注意」をよくお読みの上、正しくお使いください。
- *ここに示した注意事項は、製品を安全に正しくお使いいただき、お使いになる方や他の人々への危害や損害を未然に防止するためのものです。また注意事項は、危害や損害の大きさと切迫の程度を明示するために、誤った取り扱いをすると生じることが想定される内容を「危険」「警告」「注意」の3つに区分しています。いずれも安全に関する重要な内容ですので、必ず守ってください。



危険

誤った取り扱いをしたときに、死亡または重傷を負う危険が切迫しているもの



警告

誤った取り扱いをしたときに、死亡または重傷を負う可能性があるもの



注意

誤った取り扱いをしたときに、使用者が傷害を負ったり、物的損害の可能性のあるもの

絵表示例と絵表示の意味



図①



図②

○ 記号は、禁止の行為であることを告げるものです。図の中や近傍に具体的な禁止内容（左図①の場合は分解禁止、左図②の場合は浴室、シャワー、水の入った容器の近くなどでの使用・保管禁止）が描かれています。



● 記号は、行為を強制したり指示したりする内容を告げるものです。図の中に具体的な指示内容（左図の場合は電源プラグをコンセントから抜いてください）が描かれています。

- *お読みになった後は、お使いになる方がいつでも見られるところに必ず保管してください。

⚠ 危険

高温になる場所（火やストーブのそば、炎天下など）や引火性ガスの発生する場所で使用したり放置したりしない。

発火・火災・破裂・故障の原因となります。

電子レンジや高圧容器などの中に本体・USB-ACアダプター・USBケーブルを入れない。

発火・火災・破裂・故障の原因となります。

火の中に投入したり、加熱しない。

発火・火災・破裂・故障の原因となります。

接続端子をショートさせない。接続端子に金属片や鉛筆の芯などの導電性異物を入れたり接触させない。

火災・故障の原因となります。



⚠ 警告



改造はしない。修理技術者以外の方は、分解したり修理をしない。
火災・感電・けがの原因となります。修理はお買い上げの販売店または小泉成器株式会社「修理センター」にご相談ください。

USBケーブルは必ずゆとりを持たせて使用する。
USBケーブルが引っ張られたり、屈曲が繰り返されるとショートします。

USB-ACアダプター・USBケーブルは清潔にする。刃や刃の取付面・コネクタにほこりが付着している場合は拭き取る。
ショート・火災の原因となります。

USB-ACアダプター・USBケーブルが破損した場合は、直ちに使用を中止する。
感電・ショート・発火の原因となります。修理はお買い上げの販売店または小泉成器株式会社「修理センター」にご相談ください。

必ずAC100-240Vで使用する。(国内・海外両用)
火災・感電の原因となります。

当商品で遊ぶことがないように、お子様から目を離さない。
やけど・感電・けがをする恐れがあります。

コンセントや接続端子の差し込みがゆるいときは使用しない。
感電・ショート・発火の原因となります。

安全に責任を負う人の監視または指示がない限り、補助を必要とする人や子供だけで使わせない。
やけど・感電・けがをする恐れがあります。

乳幼児の手の届くところで使用したり放置しない。
やけど・感電・けがをする恐れがあります。

USBケーブルを傷付けたり、破損したり、加工したり、無理に曲げたり、引っ張ったり、ねじったりしない。また、重い物を載せたり、はさみ込んだり、高温部に近づけたりしない。
USBケーブルが破損し、火災・感電の原因となります。

⚠ 警告

本体にUSBケーブルを巻き付けない。また、USBケーブルを束ねたまま使用しない。

USBケーブルがねじれて断線・ショート・火災・感電の原因となります。

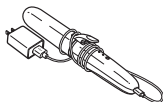

次のようなときは使用しない。

- ・コンセントに差し込んだUSB-ACアダプターがグラグラ動く。
- ・USB-ACアダプターや本体が異常に熱い、または煙が出ている。
- ・USBケーブルに深い傷がある。
- ・USB-ACアダプター・USBケーブルがこげている。

業務用として使用しない。また、不特定多数の人が使う場所に置かない。

連続過負荷による故障の恐れがあります。

雷が鳴り出したら、USB-ACアダプター・USBケーブルに触れない。

落雷による感電の原因となります。

USBケーブルがよじれたままでは使用しない。

ショートして火花が出ることがあります。



専用のUSB-ACアダプター・USBケーブルで、他の商品を使用したり、充電したりしない。また、専用のUSB-ACアダプター・USBケーブル以外は使用しない。

異常発熱による発火・ショートの原因となります。

浴槽、シャワー、洗面器または水の入った他の容器などの水のかかる場所や湿気の多いところで使用したり、充電しない。

絶縁劣化などにより、感電・火災・ショートの原因があります。

水につけない。また、ぬれた手でUSBケーブルを抜き差ししたり、ぬれた手で使用しない。

ショート・感電の原因となります。

⚠ 警告



特にひたいや襟足などの近くで使用の際は、高温部が皮膚に触れないようにする。



やけどの原因となります。



使用时以外は必ず電源を切る。また、充電時以外はUSB-ACアダプターをコンセントから抜いて、USBケーブルを接続端子から取りはずす。

けがややけど・絶縁劣化による感電や漏電火災の原因となります。

⚠ 注意

	<p>USBケーブルを抜くときは、必ず先端のコネクタを持って引き抜く。 感電やショートして発火することがあります。</p>
	<p>パイプが熱いうちに布団や紙・ポリ袋など燃えやすい物の上に置かないよう、特に注意する。 火災の原因となります。</p>
	<p>整髪以外の使用、乳幼児・ペットへの使用は避ける。 やけどや火災、故障の原因となります。</p>
	<p>通電したまま放置しない。 火災の原因となります。</p>
	<p>落としたり、ぶつけたりしない。 感電・発火の原因となります。</p>
	<p>USB-ACアダプター・USBケーブルを取り付けたまま持ち運んだり、保管したりしない。 故障やUSBケーブルの断線の原因となります。</p>
	<p>パソコンなどのUSB接続端子で、外付けハードディスクなど消費電力の大きい機器と同時に使用しない。 パソコンなどに障害を与え、データ消失・故障の原因となる恐れがあります。</p>
	<p>パソコンなどの機器と接続した状態で、強い振動や衝撃を与えない。 接続したパソコンなどに障害を与え、データ消失・故障の原因となります。</p>
	<p>使用中、使用直後は高温部に触れない。 やけどの原因となります。</p>
	<p>整髪料などが付いた手で本体を触らない。 劣化の原因となります。</p>



⚠ 注意





浴室や湿気の多いところに保管しない。
絶縁劣化により感電することがあります。

リチウムイオン充電電池の取り扱いについて



⚠ 危険

	<p>充電電池から漏れた液が目に入ったときは、すぐに水で洗い流し、医師の治療を受ける。 目に障害が起きる恐れがあります。</p>
	<p>次のことをしない。</p> <ul style="list-style-type: none">・分解・改造をしない。・火中への投入や加熱をしない。・水につけたり、ぬらしたりしない。・他の機器に転用しない。・落としたり衝撃を与えたり傷付けたりしない。・端子同士を針金などの金属で接続しない。 <p>液漏れ・発火・ショート・発熱・破裂の原因となります。</p>

⚠ 警告

	<p>充電電池から漏れた液が皮膚や衣類に付いたときは、すぐに水で洗い流す。 皮膚がかぶれる原因となります。</p>
	<p>指定の充電時間を超えても充電が完了しないときは、充電をやめる。 過度に充電され、液漏れ・発熱の原因となります。</p>
	<p>外装をはがしたり、傷付けたりしない。 発火・ショート・発熱・破裂の原因となります。</p>

⚠ 注意

	<p>充電は、必ず5℃～35℃の環境で行う。 発火・発熱・破裂の原因となります。</p>
	<p>異常に温度が高くなる場所（火やストーブのそば、直射日光の当たるところ、炎天下の車内など）に放置しない。 発火・発熱・破裂の原因となります。</p>

知っておいていただきたいこと

- 家庭用パーマ液やストレートパーマ液と同様の成分が含まれている物（「チオグリコール酸」・「システイン」の成分表示があります）との併用はしないでください。髪を傷める場合があります。
- 
- パーマやストレートパーマをかけた場合、3～4日は使用しないでください。髪を傷める原因となります。
 - ヘアカラーで毛染めした場合は、2～3日は使用しないでください。髪を傷める原因となります。
 - ヘアマニキュアで毛染めした場合は、2～3日は使用しないでください。色素でパイプや本体が汚れる場合があります。
 - 同じ箇所にも5秒以上使用し続けしないでください。髪が傷んだりこげる場合があります。
 - このコードレスカールアイロンは髪を一時的にカールさせるものです。パーマのように継続的な効果はありません。
 - 洗髪後にご使用の際は、湿り気が残る程度まで乾かしてください。乾かさず、ぬれた髪に使うと、高温の水滴が飛び散ってやけどする恐れがあります。

旅行に携行される際のご注意









- 本製品は日本の空港への持ち込み・持ち出しにおいて、充電機が内蔵されたままでは機内持ち込み・預け入れともに認められておりません。万が一、本製品を空港で没収された場合、弊社では一切の責任を負いかねます。
内蔵の充電機を取りはずした場合、本製品の機内持ち込み・預け入れとも可能です。ただし、取りはずした充電機は、コネクタの先端にテープなどを貼って絶縁した場合に限り機内持ち込みが可能です。（充電機の預け入れはできません。）
- ※航空会社や出発地によっては独自の規制があることもあります。詳細は、予定される航空会社、出発する空港へご確認ください。

BEFORE USE

1. Before using, please check the voltage and type of plug at your location.
(ご使用前に、使用する国の電圧およびプラグの形状を確認してください。)
2. Before using, please confirm the shape of the plug socket, and choose plug adaptor.
(ご使用前に、電源コンセントの形状を確認して、プラグアダプターを選んでください。)
3. Before using, be sure to check the voltage and type of plug, because the voltage and the type of plug, may differ according to the area even in the same country.
(国によっては同一国内でも地域によって電圧・プラグ形状が異なる場合がありますので、ご使用前に、電圧・プラグ形状を充分確認してください。)

海外使用の手引き

- 当商品は「AC100-240V」の地域で使用できます。
- ご使用前に、使用する国の電源コンセントの形状を確認してください。
- ※世界の電圧とプラグの一覧は、11～12ページに掲載しています。
- 当商品をAタイプ適用外の国でご使用の際は、使用する国の電源コンセントにあったプラグアダプターをご用意ください。

Aタイプ	Bタイプ	B3タイプ	BFタイプ
商品のプラグ形状 ※そのまま使用できます。 			
Cタイプ	Oタイプ	O2タイプ	SEタイプ
			

注) 国によっては同一国内でも地域によって電圧・プラグ形状が異なる場合がありますので、現地で充分お確かめの上、ご使用ください。

世界の電圧とプラグ

※同じ国でも地域によって電圧やプラグの形が一定ではなく、表と異なる場合があります。

事前に現地のホテルや旅行代理店でご確認の上、ご使用ください。

	地域・国名	Area・Countries	電圧 Voltage	プラグ Plug
アジア	アフガニスタン	Afghanistan	220	B, B3, C, SE
	インド	India	115/230/240	B, B3, BF, C, SE
	インドネシア	Indonesia	127/220/230	A, B, B3, BF, C, SE
	カンボジア	Cambodia	120/220	A, C
	シンガポール	Singapore	115/230	A, B, B3, BF, C
	スリランカ	Sri Lanka	230	B, B3, BF, C
	タイ	Thailand	110/220	A, B, B3, BF, C
	台湾	Taiwan	110/220	A, C, O
	韓国	Korea	110/220	A, C, SE
	北朝鮮	PRK	110/200/220	A, B, B3, BF, C, O, SE
	中国	China.Rep.	110/220	A, B, B3, BF, C, O, O2, SE
	日本	Japan	100	A
	ネパール	Nepal	115/220	A, B, B3, BF, C, SE
	バングラディシュ	Bangladesh	230	B, B3, C
	バリ島	Bali Is	110/220	A, B, B3, BF, C
	パキスタン	Pakistan	110/230	A, B, B3, C
	ミャンマー	Myanmar	230	B, B3, BF, C, SE
	フィリピン	Philippines	120/230/240	A, B, B3, C, O
	ブータン	Bhutan	230	C
	ブルネイ	Brunei	240	B3, BF
	ベトナム	Vietnam	110/220	A, BF, C, SE
	ホンコン	Hong Kong	200/220	B, B3, BF, C
	マカオ	Macao	115/127/220	A, B, B3, BF, C, SE
	マレーシア	Malaysia	240	B, B3, BF, C, SE
	モンゴル	Mongol	220	B, B3, C
	ラオス	Laos	220	C, SE
	北米	アメリカ	U.S.A	120
ハワイ		Hawaii	120	A
カナダ		Canada	120/240	A, BF
テキサス		Texas	120/240	A, O
アルゼンチン		Argentina	220	BF, C, O, SE
中南米	ウルグアイ	Uruguay	220	B3, BF, C
	エクアドル	Ecuador	115/120/220	A, B3, C, O
	エル・サルバドル	El Salvador	110/220	A, B3, BF
	キューバ	Cuba	110/220	A, BF, C
	グアテマラ	Guatemala	120/240	A, BF, C
	コスタ・リカ	Costa Rica	120/240	A, BF, C, O, SE
	コロンビア	Colombia	120/150	A
	ジャマイカ	Jamaica	110/220	A, B3, BF, C
	スリナム	Surinam	127/220	A, C, SE
	チリ	Chile	220	B3, BF, C, SE
	ドミニカ共和国	Dominican Rep.	110/220	A, BF, C
	ニカラグア	Nicaragua	120/240	A, BF
	ハイチ	Haiti	110/220	A, BF, C
	バージン諸島	Virgin Is.	120/240	A, BF, C
	バミューダ	Bermuda	115/120/230	A, BF
	バハマ	Bahamas	120/240	A, BF, C, SE
	パナマ	Panama	120/240	A, BF
	パラグアイ	Paraguay	220	A, C, SE
	ブラジル	Brazil	127/220	A, C, SE
	プエルトリコ	Puertorico	120/240	A, BF, C
ベネズエラ	Venezuela	120	A	
ヨーロッパ	ペルー	Peru	220	A, C, SE
	ホンジュラス	Honduras	110	A
	ボリビア	Bolivia	110/220	A, C, SE
	メキシコ	Mexico	120/127/230	A, C, SE
	アイスランド	Iceland	230	B, C, SE
	アイルランド	Ireland	230	A, B, B3, BF, C, SE
	イギリス	England	230/240	B, B3, BF, C
	イタリア	Italy	125/220	A, C, SE
	オーストリア	Austria	230	B3, BF, C, O, SE
	オランダ	Netherlands	230	B, C, SE
	ギリシャ	Greece	230	B, B3, C, SE
	グリーンランド	Greenland	220	C
	ジブラルタル	Gibraltar	230/240	B, B3, BF, C
	スイス	Switzerland	230	A, B, C, SE
	スウェーデン	Sweden	230	B, C, SE
	スペイン	Spain	127/220	A, C, SE
	ロシア	Russia	127/220	A, B, C, SE
	チェコ共和国/スロバキア共和国	Czech.Rep./Slovak.Rep.	220	B, C, SE
	デンマーク	Denmark	230	C
	ドイツ	Germany	127/230	A, C, SE
ノルウェー	Norway	230	C, SE	
ハンガリー	Hungary	220	C, SE	

	地域・国名	Area・Countries	電圧 Voltage	プラグ Plug
ヨーロッパ	フィンランド	Finland	120/230	A, B, C, SE
	フランス	France	127/230	A, C, O, SE
	ブルガリア	Bulgaria	110/220	A, C, SE
	ベルギー	Belgium	127/230	A, B, C, SE
	ポーランド	Poland	220	B, B3, C
	ポルトガル	Portugal	230	B, B3, BF, C, SE
	マルタ	Malta	240	B, B3, BF, C
	マジョルカ島	Majorca Is	127/220	A, C
	モナコ	Monaco	127/220	A, B, C, SE
	ユーゴスラビア	Yugoslavia	220	C, SE
	ルーマニア	Romania	220	C, SE
	ルクセンブルグ	Luxembourg	127/220	A, C, SE
	ボスニア	Bosnia	220	C, SE
	クロアチア	Croatia	220	C, SE
	マケドニア	Macedonia	220	C, SE
	モルドバ	Moldova	127/220	A, C, SE
	ラトビア	Latvian	127/220	A, C, SE
	オセアニア	オーストラリア	Australia	240/250
グアム		Guam	120/240	A, BF, O
サイパン		Saipan	110	A
ソロモン諸島		Solomon Is.	240	B, B3, O
タヒチ島		Tahiti Is	110/220	A, C
トンガ王国		Tonga	240	O
ニューカレドニア		New Caledonia	220	B, B3, C, O, SE
ニュージーランド		New Zealand	230/240	O
パプアニューギニア		Papua New Guinea	240	O
フィジー		Fiji	120/240	A, B, C, O
中近東	アラブ首長国連邦	United of Arab Emirates	220/240	B, B3, BF, C
	イエメン民主人民共和国	Yemen	230	B3, BF, C
	イスラエル	Israel	230	C, O, SE
	イラク	Iraq	220	B, B3, BF, C, SE
	イラン	Iran	230	BF, C, SE
	オマーン	Oman	230	B, B3, BF, C
	カタール	Qatar	240	BF
	キプロス	Cyprus	240	B3, BF, C
	クウェート	Kuwait	240	B, B3, C, SE
	サウジアラビア	Saudi Arabia	127/220	A, B, B3, BF, C, SE
	シリア	Syria	220	B, B3, C, SE
	トルコ	Turkey	220	B, B3, C, SE
	バーレーン	Bahrain	110/220/230	A, BF
	ヨルダン	Jordan	220	B, B3, BF
レバノン	Lebanon	110/220	A, C	
アフリカ	エジプト・アラブ共和国	Arab Rep.of Egypt	220	B3, BF, C, SE
	アルジェリア	Algeria	127/220	A, BF, C
	アンゴラ	Angola	220	B, B3, C
	ウガンダ	Uganda	240	BF, C
	エチオピア	Ethiopia	220	C
	カナリア諸島	Canary Is.	127/220	A, C
	カメルーン	Cameroon	127/220	A, BF, C
	ガーナ	Ghana	230/250	B3, BF, C
	ギニア	Guinea	220	B, C
	ケニア	Kenya	240	B, B3, BF, C
	コートジボアール	Ivory Coast	220	B, B3, C
	コンゴ人民共和国	Congo	220	B, C
	ザイール	Zaire	220	C
	ザンビア	Zambia	230	B, B3, BF, C
	スーダン	Sudan	220/240	B3, BF, C
	赤道ギニア	Egatarial Guinea	220	B, BF, C
	セネガル	Senegal	127/220	A, B3, C, SE
	ソマリア	Somalia	110/220/230	A, B3, BF, C
	タンザニア	Tanzania	230	B3, BF, C
	中央アフリカ共和国	Central Africa	220	B, B3, C, SE
	チュニジア	Tunisia	127/220	A, B, B3, BF, C, O, SE
	ナイジェリア	Nigeria	230	B, B3, BF, C
	ボツワナ	Bostwana	220	B, B3, BF, C
	マダガスカル	Madagascar	100/220	A, B3, C
	南アフリカ共和国	South Africa.Rep.	220/230/250	B, B3, BF, C
	モーリシャス	Mouritius	230	B, B3, BF, C, SE
	モーリタニア	Mauritania	220	C, SE
	モザンビーク	Mozambique	220	B3, C, SE
	モロッコ	Morocco	115/127/220	A, C, SE
	リビア	Libya	127/230	A, B3, C
リベリア(アラブ)	Liberia,Arab	120/240	A, B3, C, SE	
ルワンダ	Rwanda	110/220	A, C, SE	

各部のなまえ

本体

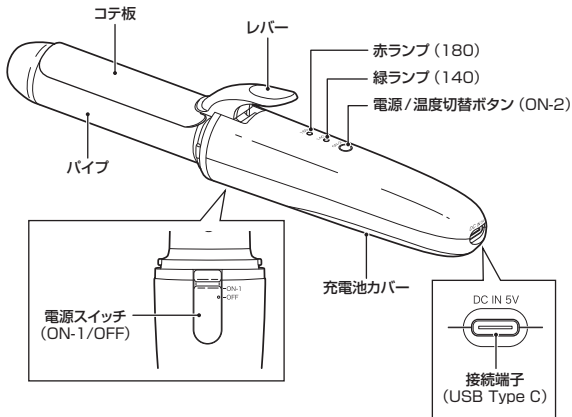

高温! やけどに注意

- 使用中  部分は大変熱くなります。顔や手が直接触れないようにご注意ください。

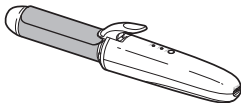

⚠ 警告

パイプの金属部分は高温になっていますので、直接肌に触れないようにしてください。やけどの原因となります。見えにくい部分、首筋や頬まわりの髪、前髪にアイロンをかけるときなどは充分に注意してご使用ください。

⚠ 注意

本体をぶつけたり、落としたりすると、パイプに傷が付いたり、破損の恐れがあります。

各部のなまえ

付属品

●USB-ACアダプター

型番：KTH-9022 (ZD5C050100JP)

USB-ACアダプター

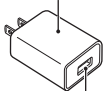

USB接続端子
(USB Type A)

●USBケーブル

USBコネクタ
(USB Type C)



USBコネクタ
(USB Type A) USBケーブル

●パイプカバー

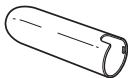

パイプカバーの取り付けかた

パイプカバーの凹部を本体のレバーに合わせて差し込みます。

※「カチッ」と音が鳴るまで、しっかり差し込んでください。

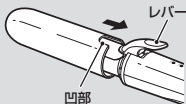

⚠ 注意

本体が冷めてから
取り付けてください。

安全装置について

本体にパイプカバーを取り付けると、背面の電源スイッチが「OFF」で固定され、電源が入りません。

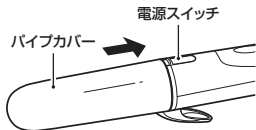

- ご使用になる際は、パイプカバーを取りはずしてから電源スイッチをスライドしてください。
- 充電・持ち運び・収納の際は、必ずパイプカバーを取り付けてください。

充電のしかた

- 初めて使用する場合は、必ず充電してください。
- 長期間放置しておくと電圧が低下する場合がありますので、使い始めなどには充電してください。
- 充電は、専用のUSB-ACアダプター・USBケーブルをご使用ください。
- パソコンなどに接続しても充電できますが、環境によって正常に充電できない場合があります。

※パソコンなどに接続した場合のデータの消失や故障など、本機を使用することによって生じた損害に関して、いかなる場合においても当社は一切責任を負いません。
データの復元・損失補償などはいたしませんのでご了承ください。



警告

専用のUSB-ACアダプター・USBケーブルを、他の製品で使用したり、充電したりしない。また、専用のUSB-ACアダプター・USBケーブル以外は使用しない。
異常発熱による発火・ショートの原因となります。



注意

パソコンなどのUSB接続端子で、外付けハードディスクなど消費電力の大きい機器と同時に使用しない。
パソコンなどに障害を与え、データ消失・故障の原因となる恐れがあります。

- 充電完了後、USBケーブルを取りはずしてください。

充電のしかた

1 パイプカバーを取り付けます。

※充電の際は、必ずパイプカバーを取り付けてください。

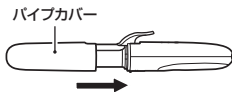

2 USBケーブルのUSBコネクタ (USB Type A) を USB-ACアダプターのUSB接続端子に差し込みます。

3 USBケーブルのUSBコネクタ (USB Type C) を 本体の接続端子に差し込みます。

4 USB-ACアダプターをコンセントに差し込みます。

・充電中、赤ランプ (180) がゆっくり点滅します。

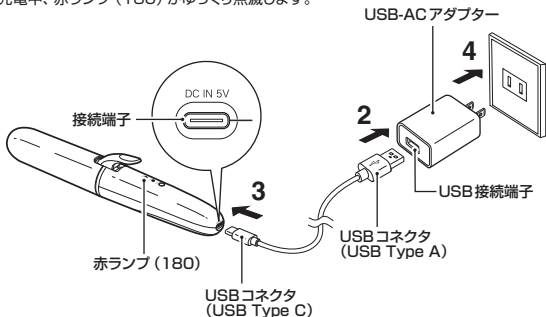

※充電中は、本体・USB-ACアダプターが多少熱くなりますが、異常ではありません。

※USB-ACアダプターは、別売部品として購入いただけます。(P. 27 参照)

充電のしかた

＊ 充電の目安

- 約4時間で充電が完了し、赤ランプ（180）がゆっくり点滅から点灯に切り替わります。

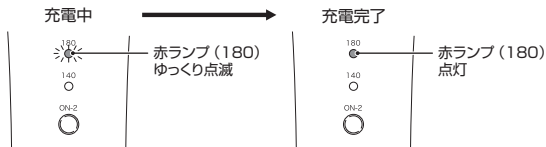

- 満充電で約20分使用できます。（180℃設定時。周囲温度など使用条件によって異なります。）
- 以下の表示は充電残量が少なくなっていますので、充電してください。

【使用中に充電残量がなくなったとき】

赤ランプ（180）が10回点滅し消灯します。

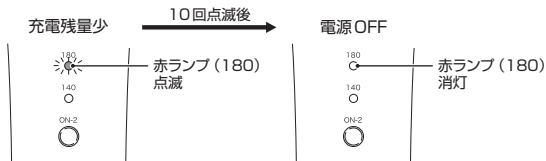

【充電残量がない状態で電源を入れたとき】

赤ランプ（180）が3回点滅し消灯します。

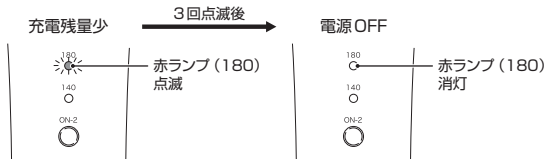

充電のしかた

充電完了後

コンセントからUSB-ACアダプターを抜き、本体の接続端子からUSBコネクタを取りはずします。

▲ USBケーブルの取り扱いについて

下記について、必ずお守りください。

USBケーブルが断線し、ショート・発火・けがの原因となります。

- 常にUSBケーブルはゆとりをもった状態で使用する。(図①)
- 屈曲を起こさない・引っ張られた状態で使用しない。(図②③)
- USBケーブルによじれをおこさない。(図④)
- 本体にUSBケーブルを巻き付け、収納しない。(図⑤)

※USBケーブルが異常に熱を持っているときは使用しない。

図①



余裕を持って
ご使用いただく

図②



引っ張って使用しない

図③



図④



図⑤

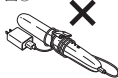

正しい使いかた

1 本体を充電します。(P. 15 ~ P. 18 参照)

2 パイプカバーを取りはずして、電源スイッチを「ON-1」にします。

※この商品は、充電しながらのご使用はできません。

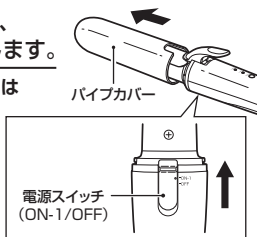

3 電源/温度切替ボタン (ON-2) を2秒以上長押しし電源を入れます。

・ 緑ランプ (140) が点滅します。

4 電源/温度切替ボタン (ON-2) を押して、温度を設定します。

・ 電源/温度切替ボタン (ON-2) を押すごとに、140℃設定と180℃設定に切り替わります。

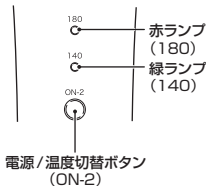

設定温度	緑ランプ (140) が点滅	↔	設定温度	緑ランプ (140) と赤ランプ (180) が同時に点滅
140℃			180℃	

※表示温度は目安です。使用環境などにより、多少差があります。

※満充電で約20分使用できます。(180℃設定時。周囲温度など使用条件によって異なります。)



注意

初めてお使いになるとき、ご使用に慣れるまでは必ず140℃設定でご使用ください。

正しい使いかた

5 設定した温度のランプが点滅から点灯に切り替わったら、使用を開始します。

※使用中、本体が多少熱くなりますが、異常ではありません。

※ビニールテーブルクロス、ポリ袋など、溶けやすい物の上に置かないでください。

6 使用後

電源スイッチを「OFF」にして電源を切ります。

(設定温度のランプが消灯します。)

やけどに注意!
電源スイッチOFF後、約30分は
パイプは高温です。

やけどに注意!
電源スイッチをOFFにするときには
パイプ部(高温部)に触れないよう
注意してください。

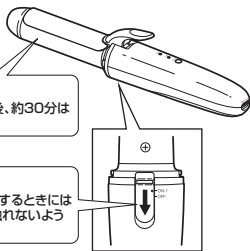

パイプカバーの取り付けは、本体が完全に冷めてから行ってください。

上手な使いかた

スタイリングする前の下準備

- 1** ■洗髪後の場合
髪を湿り気が残る程度までドライヤーで乾かします。



- 乾いた髪の場合
蒸しタオル・水などで髪を少し湿らせます。



- 2** 十分にブラッシングをして、からまり・ほつれ・抜け毛を取り除きます。

- 3** ブロッキングをします。
ブロッキングとは、セットしやすくするために髪を取り分ける作業です。

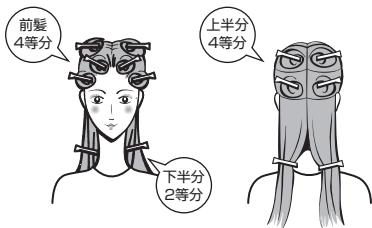

上手な使いかた

アイロンをかける

アイロンをかける順番 下半分 → 上半分 → 前髪

＊内巻き

巻き始めはコテ板を髪の毛の外側にしてはさむ。



＊外巻き

巻き始めはコテ板を髪の毛の内側にしてはさむ。



＊ウェーブ

髪の毛の根元をはさみ、内巻きと外巻きをくり返しながら毛先までずらす。



＊立ち上げ

髪の毛の根元をはさみ、持ち上げるようにして軽く巻き付ける。



Point

- 同じ箇所には5秒以上使用し続けしないでください。
- 一度に巻こうとせずに、毛束を少なめにとって少しずつ形づけるようにします。

最後の仕上げ

- ブラシや手グシで軽くブラッシングして整えます。
- よりきれいに見せるために、つや出しタイプのスタイリング剤を付けます。



上手な使いかた

アレンジヘア

※カールの大きさはアイロンのパイプ径によって異なります。

ボリュームウェーブ *Voluminous Waves*



- ① フェイスラインサイドの髪は外巻きにし、耳下の髪は毛先から髪の間まで内巻きに巻いていきます。
- ② スプレーをかけてスタイルをキープします。

はっきりカール *Defined Curls*



- ① 髪を適量取り、毛先から根元まで巻きます。
- ② ワックスを付けてセットします。

外はねストレート *Textured Straight*



- ① 髪が外を向くように毛先をアイロンにはさみ、一回転させます。
- ② 毛先にワックスを付けてセットします。

ナチュラルカール *Natural Curls*



- ① 髪を適量取り、毛先から10cm程度まで巻きます。
- ② 自然な印象に手ぐしでほぐし、スプレーでスタイルをキープします。

お手入れと保管のしかた

- 必ず電源スイッチを「OFF」にしてUSB-ACアダプターをコンセントから抜いてUSBケーブルを取りはずし、本体が冷めてからお手入れ・保管してください。

＊お手入れ

本体が汚れたり、整髪料が付着した場合は、薄めた中性洗剤を含ませた布で拭き取ってください。その後、洗剤が残らないように乾いた布でもう一度拭き取ってください。

※ベンジン、シンナー類は器具を傷めるので使用しないでください。

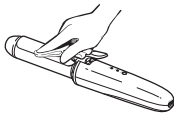

＊保管

- 必ずパイプカバーを取り付けて保管してください。
- ヘアピンなど他の物といっしょに保管しないでください。

本体内部に入り込んだ場合、故障の原因となります。

- 本体およびパイプ面に整髪料や化粧品が付いたまま放置しないでください。

本体およびパイプ面が劣化して、色落ちや故障の原因となります。



愛情点検



ご使用の際このようなことはありませんか？

- 電源を入れても、パイプがあたたまらないときがある。
- USBケーブルを折り曲げると通電したり、しなかったりする。
- こげくさい臭いがする。
- その他の異常、故障がある。

ご使用中 止

このような症状のときは、故障や事故防止のため、電源を切り、コンセントからUSB-ACアダプターを抜いてUSBケーブルを取りはずし必ず販売店にご相談ください。

充電機について

- 本体に内蔵されている充電機は、本機専用です。

- ・使用電池：リチウムイオン充電機 (KTH-14)
- ・公称電圧：DC3.7V
- ・数 量：1本

⚠ 警告

- この機器以外には、使用しないでください。
 - コネクタ内側の+端子をショートさせないでください。
 - 火中への投入や加熱をしないでください。
 - 分解・改造をしないでください。
- 発火、発熱、破裂の恐れがあります。

充電機の取りはずしかた

- ①充電機カバーを開けます。

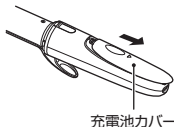

- ②充電機のコネクタの上部をつまんで左右に揺らしながら引き抜きます。

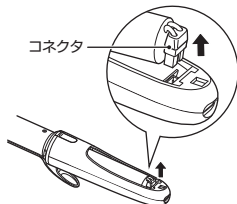

- ③充電機を取り出します。

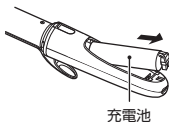

充電機の取り付けかた

- ①充電機を入れます。

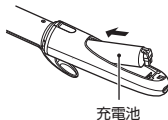

- ②充電機のコネクタをコネクタ接続端子にしっかり差し込みます。

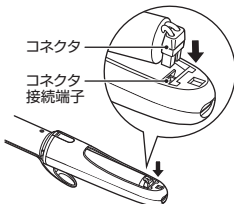

- ③充電機カバーを閉じます。

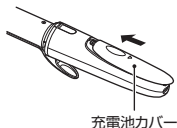

充電電池について

充電電池は消耗品です。

- 約1週間に2回満充電にした場合、3年程度ご使用いただけます。
(充電・使用頻度、保管などの状態により変化します。)
- 満充電しても、使用時間が極端に短くなったと感じたら、専用の新しい充電電池 (KTH-14) をお買い求めください。(P. 27参照)

製品を廃棄するとき



充電式電池リサイクルにご協力を

このマークの商品には、充電式電池を使用しております。充電式電池にはリサイクル可能な貴重な資源が使われております。ご使用済の商品の廃棄に際しては、充電式電池を取り出し、必ずコネクタの先端にテープなどを貼って、リサイクルボックス設置の協力店または、特定の回収窓口へお持ちください。

詳細は、一般社団法人JBRCのホームページをご覧ください。

<http://www.jbrc.com>

仕様

■本体

電 源	充電式(専用USB-ACアダプター使用)
使 用 電 池	リチウムイオン充電電池 (DC3.7V 3000mAh)
消 費 電 力	5W (充電時)
サ イ ズ	約231 (W) × 34 (D) × 50 (H) mm (パイプカバー含む)
質 量 (本体のみ)	約170g (パイプカバー含まず)
パイプ最高温度	約180℃ (周囲温度30℃の場合)
充 電 時 間	約4時間
連続使用時間	約20分 (180℃設定時)
付 属 品	USB-ACアダプター、USBケーブル、パイプカバー、取扱説明書 (本書：保証書付)

■USB-ACアダプター 型番：KTH-9022 (ZD5C050100JP)

入 力	AC100-240V 50/60Hz
出 力	DC5V 1A

※本機の仕様および外観については、改良のため予告なく変更することがあります。

別売部品について

USB-ACアダプター・リチウムイオン充電電池は別売部品として購入いただけます。別売部品を依頼される場合は、小泉成器株式会社「部品センター」にお問い合わせください。

名 称	型 番
USB-ACアダプター	KTH-9022
リチウムイオン充電電池	KTH-14

【アフターサービスについて】

1 保証書

- この取扱説明書には保証書が付いています。保証書はお買い上げの販売店で「販売店名・お買い上げ日」などの記入をご確認の上、内容をよくお読みの後、大切に保管してください。保証期間はお買い上げ日より1年間です。

2 修理を依頼される時

- 保証期間中は商品に保証書を添えてお買い上げの販売店にご持参ください。保証の記載内容により無料修理いたします。
- 保証期間が過ぎているときはお買い上げの販売店にご相談ください。修理により使用できる場合は、お客様のご要望により有料で修理いたします。

3 補修用性能部品の保有期間

- コードレスカールアイロンの補修用性能部品の保有期間は製造打切後5年です。補修用性能部品とは商品の機能を維持するために必要な部品です。

4 アフターサービスについてご不明の場合

- アフターサービスについてご不明の場合には、お買い上げの販売店か、小泉成器株式会社「修理センター」にお問い合わせください。

お客様の個人情報のお取り扱いについて

お受けしましたお客様の個人情報は当社個人情報保護方針に基づき適切に管理いたします。また、お客様の同意がない限り、業務委託をする場合および法令に基づき必要と判断される場合を除き、第三者への開示は行いません。

〈利用目的〉

お受けしました個人情報は、商品・サービスに関わるご相談・お問い合わせおよび修理対応のみに目的として使用させていただきます。

なお、この目的のために小泉成器株式会社および関係会社で上記個人情報を利用することがあります。

〈業務委託の場合〉

上記目的の範囲内で対応業務を委託する場合、委託先に対しては当社と同等の個人情報保護を実施させるとともに適切な管理・監督をいたします。

【保証・無料修理規定】

- 1.取扱説明書、本体貼付ラベル等の注意書に従った**正常な使用状態**で保証期間内に故障した場合、「**無料修理**」致します。
- 2.保証期間内に故障して無料修理をお受けになる場合には、**商品と本書をご持参ご提示の上、お買い上げの販売店にご依頼ください。**
- 3.**ご購入、ご購入品等**で本保証書に記入してあるお買い上げの販売店に修理がご依頼できない場合には、取扱説明書の小泉成器株式会社「修理センター」へご相談ください。
- 4.保証期間内でも次の場合には有料修理になります。
 - (イ) 使用上の誤りおよび不当な修理や改造による故障および損傷。
 - (ロ) お買い上げ後の落下等による故障および損傷。
 - (ハ) 火災、地震、落雷、水害、その他の天災地変、異常電圧による故障および損傷。
 - (ニ) 一般家庭用以外（例えば業務用の長時間使用、車輛、船舶への搭載）に使用された場合の故障および損傷。
 - (ホ) 本書のご提示がない場合。
 - (ヘ) 本書にお買い上げ年月日、お客様名、販売店名の記入のない場合、あるいは字句を書き換えた場合。
- 5.保証期間内でも商品を修理窓口へ送付された場合の送料はお客様の負担となります。
- 6.本書は日本国内においてのみ有効です。Effective only in Japan.
- 7.本書は再発行致しませんので、紛失しないよう大切に保管してください。

修理メモ

※この保証書は、本書に明示した期間、条件のもとにおいて無料修理をお約束するものです。従ってこの保証書によって保証書を発行している者（保証責任者）、およびそれ以外の事業者に対するお客様の法律上の権利を制限するものではありません。保証期間経過後の修理等についてご不明の場合は、お買い上げの販売店、または取扱説明書の小泉成器株式会社「修理センター」にお問い合わせください。

※保証期間経過後の修理について詳しくは取扱説明書の「アフターサービスについて」をご覧ください。

コードレスカールアイロン

保証書 持込修理

本書は、本書記載内容（裏面記載）で無料修理を行うことをお約束するものです。お買い上げの日から下記期間中故障が発生した場合は、本書をご提示の上、お買い上げの販売店に修理をご依頼ください。

型番	KHR-1320		
お買い上げ年月日	年	月	日
無料修理保証期間	対象部分	期間（お買い上げ日より）	
	本体	1年	
お客様	お名前	様	
	ご住所	〒	
販売店	店名・住所・電話番号		

見本

★販売店の皆様へのお願い 必ず全項目をご記入、ご捺印の上、お客様にお渡しください。
小泉成器株式会社 本社 〒541-0051 大阪市中央区備後町3丁目3番7号 TEL.06(6262)3561

お客様相談窓口

この商品に関するご意見・ご質問については下記へお寄せください。

ご意見・ご質問について

お客様相談窓口



ナビダイヤル
(全国共通番号)

0570 (07) 5555

■IP電話などからご利用いただけない場合

〒541-0051 大阪市中央区備後町3丁目3番7号 TEL.06(6262)3561 FAX.06(6268)1432

修理に関するお問い合わせ

東日本修理センター



ナビダイヤル
(全国共通番号)

0570 (05) 8888

■IP電話などからご利用いただけない場合

〒344-0127 埼玉県春日部市水向1190 TEL.048(718)3340 FAX.048(718)3350

西日本修理センター



ナビダイヤル
(全国共通番号)

0570 (05) 8888

■IP電話などからご利用いただけない場合

〒559-0033 大阪市住之江区南港中1丁目3番98号 TEL.06(6613)3145 FAX.06(6613)3196

部品に関するお問い合わせ

部品センター



ナビダイヤル
(全国共通番号)

0570 (00) 3211

■IP電話などからご利用いただけない場合

〒559-0033 大阪市住之江区南港中1丁目3番98号 TEL.06(6613)3211 FAX.06(6613)3299

小泉成器株式会社

〒541-0051 大阪市中央区備後町3丁目3番7号
TEL.06(6262)3561 FAX.06(6268)1432

受付時間：平日9:00~17:30
(土・日・祝日・夏期休暇・年末年始を除く)

2022年12月現在(所在地、電話番号などについては変更がある場合がありますので、その節はご容赦願います。)