

KOIZUMI

家庭用

LED三面ミラー KBE-3260

保証書付

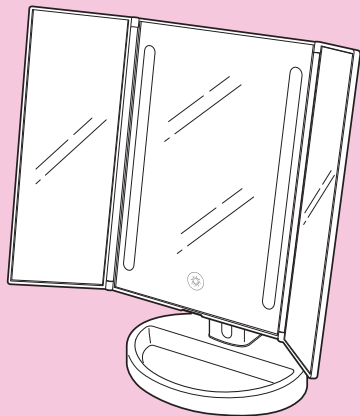

取扱説明書



ご使用前に必ずお読みください。

このたびはコイズミ LED三面ミラーをお買い上げいただき、まことにありがとうございます。正しくご使用いただくために、ご使用前に必ずこの取扱説明書をよくお読みください。なお、この取扱説明書には保証書が付いています。お読みになった後は、大切に保管してください。



小泉成器株式会社

安全上のご注意

- *ご使用の前に、この「安全上のご注意」をよくお読みの上、正しくお使いください。
- *ここに示した注意事項は、製品を安全に正しくお使いいただき、お使いになる方や他の人々への危害や損害を未然に防止するためのものです。また注意事項は、危害や損害の大きさと切迫の程度を明示するために、誤った取り扱いをすると生じることが想定される内容を「危険」「警告」「注意」の3つに区分しています。いずれも安全に関する重要な内容ですので、必ず守ってください。

-  **危険** 誤った取り扱いをしたときに、死亡または重傷を負う危険が切迫しているもの
-  **警告** 誤った取り扱いをしたときに、死亡または重傷を負う可能性があるもの
-  **注意** 誤った取り扱いをしたときに、使用者が傷害を負ったり、物的損害の可能性のあるもの

絵表示の例

-  〇記号は、禁止の行為であることを告げるものです。
図の中や近傍に具体的な禁止内容（左図の場合は分解禁止）が描かれています。
-  ●記号は、行為を強制したり指示したりする内容を告げるものです。
図の中に具体的な指示内容（左図の場合は電源プラグをコンセントから抜いてください）が描かれています。

※お読みになった後は、お使いになる方がいつでも見られるところに必ず保管してください。

危険



- 高温になる場所（火やストーブのそば、炎天下など）や引火性ガスの発生する場所で使用したり放置したりしない。
室温5℃～35℃の環境で使用・充電・保管してください。
発火・火災・破裂・故障の原因となります。
- 電子レンジや高圧容器などの中に本体やUSBケーブルを入れない。
発火・火災・破裂・故障の原因となります。
- 火の中に投入したり、加熱しない。
発火・火災・破裂・故障の原因となります。
- 接続端子をショートさせない。接続端子に金属片や鉛筆の芯などの導電性異物を入れたり接触させない。
火災・故障の原因となります。

警告



- 改造はしない。また修理技術者以外の方は、分解したり修理をしない。

火災・感電・けがの原因となります。修理はお買い上げの販売店または小泉成器株式会社「修理センター」にご相談ください。

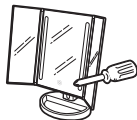

- 落としたり投げつけるなど強い衝撃を与えない。
破裂・発熱・発火・液漏れ・故障・破損の原因となります。
- 子供だけで使わせたり、乳幼児の手の届くところで使用しない。
感電・けがの原因となります。
- 次のような場所で使用したり保管しない。
 - ・屋外や窓際など、直射日光の当たる場所
 - ・強い光が当たる場所
 - ・油煙や湯気が当たる場所火災・感電・変形・故障の原因となります。
- USBケーブルが傷んだり、接続端子の差し込みがゆるいときは使用しない。
感電・発火・ショートの原因となります。
- USBケーブルを傷付けたり、破損したり、加工したり、無理に曲げたり、引っ張ったり、ねじったり、束ねて使用したりしない。また、重い物を載せたり、はさみ込んだり、高温部に近づけたりしない。
USBケーブルが破損し、火災・感電の原因となります。



警告



- 専用のUSBケーブルで、他の商品を使用したり、充電したりしない。また、専用のUSBケーブル以外は使用しない。
異常発熱による発火・ショートの原因となります。
- 出力電圧がDC5V以外の機器で使用しない。
火災・感電の原因となります。
- 本体にUSBケーブルを巻き付けない。
USBケーブルが断線し、火災・感電の原因となります。
- 次のようなときは使用しない。
 - ・USBケーブルや本体が異常に熱い、または煙が出ている。
 - ・USBケーブルに深い傷がある。
 - ・USBケーブルがこげている。
 - ・こげくさい臭いがする。
- 雷が鳴り出したら、USBケーブルに触れない。
落雷による感電の原因となります。
- USBケーブルがよじれたままでは使用しない。
ショートして火花が出ることがあります。
- 業務用として使用しない。また、不特定多数の人が使う場所に置かない。
連続過負荷による故障の恐れがあります。

警告



- 浴室など水のかかるところや湿気の多いところで使用したり、充電しない。また、水洗い掃除を絶対にしない。

感電・発火・ショートの原因となります。



- 水をかけたり、水につけたりしない。

ショート・感電の原因となります。

- ぬれた手でUSBケーブルを抜き差ししたり、ぬれた手で使用しない。

ショート・感電の原因となります。



- 市販のUSB-ACアダプターは必ず定格出力DC5V 1Aのものを使用する。また、USB-ACアダプターの取扱説明書の記載内容に従って正しく使用する。

火災・感電の原因となります。

- USBケーブルは必ずゆとりを持たせて使用する。

USBケーブルが引っ張られたり、屈曲が繰り返されるとショートします。

- USBケーブルは清潔にする。コネクタにほこりが付着している場合は拭き取る。

ショート・火災の原因となります。



- 使用時以外は必ず電源を切り、USB-ACアダプターをコンセントから抜いて、USBケーブルを接続端子から取り外す。

火災・感電の原因となります。

注意



- USBケーブルを取り付けたまま持ち運んだり、保管したりしない。
故障やUSBケーブルの断線の原因となります。
- 通電したまま放置しない。
事故・トラブルの原因となります。
- お手入れをするときは、ベンジン、シンナー、アルコール、灯油などの溶剤や薬品類、磨粉などは使用しない。
ひび割れ・感電・引火の恐れがあります。
- パソコンなどのUSB接続端子で、外付けハードディスクなど消費電力の大きい機器と同時に使用しない。
パソコンなどに障害を与え、データ消失や故障の原因となる恐れがあります。
- パソコンなどの機器と接続した状態で、強い振動や衝撃を与えない。
接続したパソコンなどに障害を与え、データ消失や故障の原因となります。
- 不安定な場所に置かない。
故障・破損・けがの原因となります。
- 左右の鏡面の角度調節をするときは、可動範囲を超えて無理に動かさない。
故障・破損の原因となります。
- 上下の角度調節をするときは、鏡部を水平以上、背面側に動かさない。
不安定なため転倒し、故障・破損・けがの原因となります。

⚠ 注意

- スタンドは正しく取り付ける。
不安定なため転倒し、故障・破損・けがの原因となります。

- USBケーブルを抜くときは、必ず先端のコネクタを持って引き抜く。
感電・ショートして発火することがあります。

- 角度調節をするときは、
● 部分で指をはさまないよう注意する。
けがの原因となります。

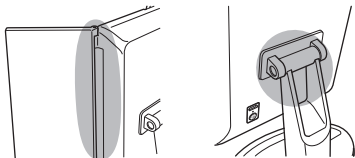

- 化粧品や整髪料などが付いた場合は、必ずお手入れをする。
劣化の原因となります。

- 浴室など水のかかるところや湿気の多いところに保管しない。
絶縁劣化により感電することがあります。



各部のなまえ

本体

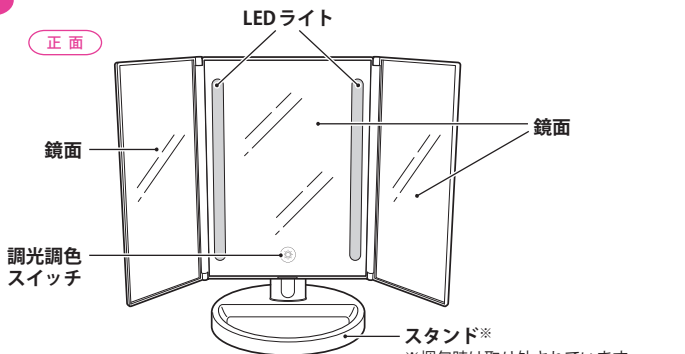

※細包時は取り外されています。
必ず取り付けてからご使用ください。
(P.9参照)

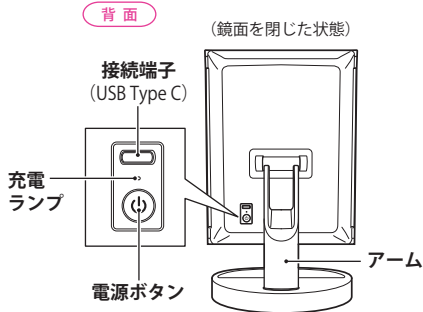

付属品

●USBケーブル

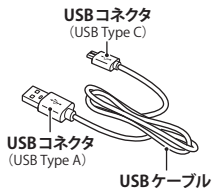

スタンドの取り付けかた

スタンドを水平で安定したテーブルなどに置き、本体のアームをスタンドの取付穴に合わせて差し込みます。

※鏡面を閉じた状態でしっかり差し込んでください。

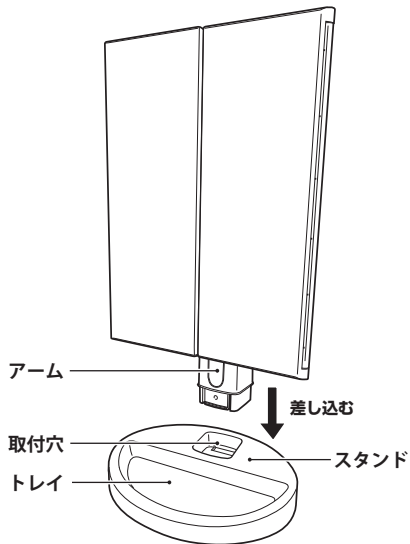

※トレイを後側に向けて取り付けないでください。

不安定なため転倒する恐れがあります。

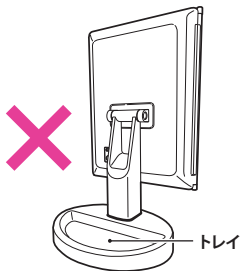

- トレイは小物置きとして使用できます。

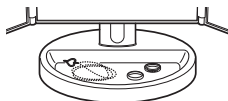

(トレイ使用イメージ)



充電のしかた

本機は充電式です。

※USBケーブルを接続したまま使用することができます。

- 初めて使用する場合は、必ず充電してください。
- 長期間放置しておくと電圧が低下する場合がありますので、使い始めなどには充電してください。
- 充電は、市販または当社別売部品のUSB-ACアダプター（P.19参照）をご使用ください。



警告

市販のUSB-ACアダプターは必ず定格出力DC5V 1Aのものを使用する。
また、USB-ACアダプターの取扱説明書の記載内容に従って正しく使用する。
火災・感電の原因となります。

- パソコンなどに接続しても充電できますが、環境によって正常に充電できない場合があります。

※パソコンなどに接続した場合のデータの消失や故障など、本機を使用することによって生じた損害に関して、いかなる場合においても当社は一切責任を負いません。データの復元・損失補償などはいたしませんのでご了承ください。



警告

- ・専用のUSBケーブルで、他の商品を使用したり、充電しない。
また、専用のUSBケーブル以外は使用しない。
異常発熱による発火・ショートの原因となります。
- ・出力電圧がDC5V以外の機器で使用しない。
火災・感電の原因となります。



注意

パソコンなどのUSB接続端子で、外付けハードディスクなど消費電力の大きい機器と同時に使用しない。
パソコンなどに障害を与え、データ消失や故障の原因となる恐れがあります。

充電のしかた (つづき)

1 USBケーブルのUSBコネクタ (USB Type A) を市販または当社別売部品のUSB-ACアダプターのUSB接続端子に差し込みます。

※市販のUSB-ACアダプターは必ず定格出力DC5V 1Aのものを使用してください。

2 USBケーブルのUSBコネクタ (USB Type C) を本体の接続端子に差し込みます。

3 USB-ACアダプターをコンセントに差し込みます。

・充電中、充電ランプが赤色に点灯します。

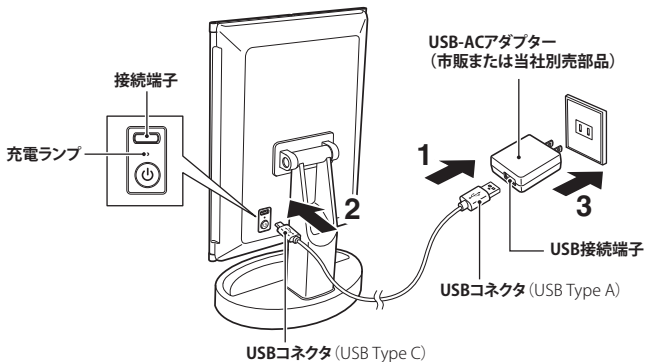

※充電中は、本体・USB-ACアダプターが多少熱くなりますが、異常ではありません。

※当社別売部品のUSB-ACアダプターについては、P. 19を参照してください。

充電の目安

- 約3時間で充電が完了し、充電ランプが緑色に点灯します。
- 1回のフル充電で約150分使用できます。
(周囲温度など使用条件によって異なります。)
- LEDライトの光が弱くなったなら、充電してください。

充電完了後

コンセントからUSB-ACアダプターを抜き、
本体の接続端子からUSBコネクタを取り外します。

⚠ USBケーブルの取り扱いについて

下記について、必ずお守りください。

USBケーブルが断線し、ショート・発火・けがの原因となります。

●常にUSBケーブルはゆとりをもった状態で使用する。(図①)

●屈曲を起こさない・引っ張られた状態で使用しない。(図②③)

●USBケーブルによじれをおこさない。(図④)

●本体にUSBケーブルを巻き付け、収納しない。(図⑤)

※USBケーブルが異常に熱を持っているときは使用しない。

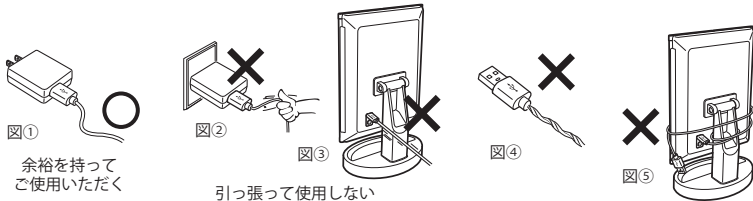

正しい使いかた

1 見やすい角度に調節します。

- ・鏡面を開き、アームを支えながらゆっくり動かしてください。

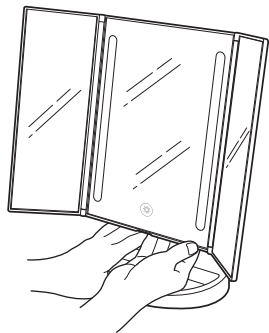

上下の角度調節

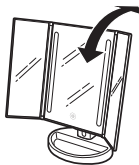

※鏡部を水平以上、背面側に動かさないでください。
不安定なため転倒し、故障・破損・けがの原因となります。

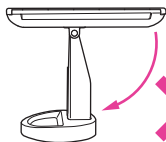

横から見たところ

左右の鏡面の角度調節

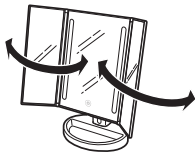

<可動範囲>

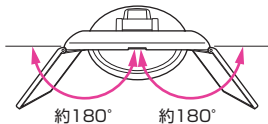

約180° 約180°

上から見たところ

※可動範囲を超えて無理に動かさないでください。
故障・破損の原因となります。

2 電源ボタンを押します。

- ・ LEDライトが点灯します。

3 調光調色スイッチをタッチして、LEDライトの色を選びます。

- ・ タッチするたびに、LEDライトの色が切り替わります。

→ 昼光色 → 電球色 → 昼白色

調光機能について

LEDライトが点灯しているときタッチし続けると、徐々に暗くなります。(消灯はしません。)指を離して再度タッチし続けると、徐々に明るくなります。

調光メモリーについて

充電残量がなくなるまで、ライト色ごとの調光状態を記憶しています。

オートオフ機能について

LEDライト点灯後約30分経過すると、自動的に消灯します。

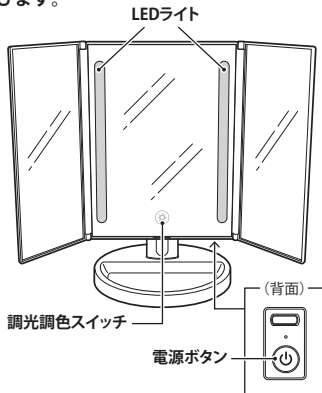

使用後

電源ボタンを押してLEDライトを消灯します。

お願い

化粧品や整髪料などが付いた場合は、必ずお手入れをしてください。
劣化の原因となります。

お手入れと保管のしかた

●電源ボタンを押してLEDライトを消灯し、USBケーブルを取り外してから行ってください。

＊ 本体・スタンド

化粧品や整髪料などが付いた場合は、乾いたやわらかい布で拭き取ります。汚れがひどい場合は、薄めた中性洗剤を含ませた布で拭き取り、乾いたやわらかい布でから拭きします。

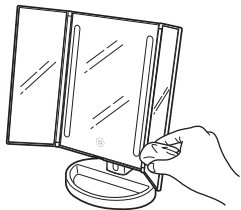

＊ 鏡面

くもり汚れを感じたときは、その都度乾いたやわらかい布で拭き取ります。こびり付いた化粧品や指紋などの汚れは、薄めた中性洗剤を含ませた布で拭き取った後、水分や洗剤が残らないように乾いたやわらかい布でから拭きします。

⚠ 警告

水洗い掃除を絶対にしない。
感電・発火・ショートの原因となります。

⚠ 注意

ベンジン、シンナー、アルコール、灯油などの溶剤や薬品類、磨粉などは使用しない。
ひび割れ・感電・引火の恐れがあります。

保管のしかた

お子様の手の届かないところ、湿気やほこりの少ないところに保管します。

⚠ 危険

高温になる場所（火やストーブのそば、炎天下など）や引火性ガスの発生する場所で放置しない。
発火・火災・破裂・故障の原因となります。

⚠ 注意

浴室などの水のかかるところや、湿気の多いところに保管しない。
絶縁劣化により感電することがあります。

化粧品や整髪料が付いたまま放置しない。
劣化の原因となります。

故障かなと思ったら

●以下の点をお調べください。

症 状	チェックポイント	処置のしかた
LEDライトが点灯しない。	電源ボタンを押していますか？	本体背面の電源ボタンを押してください。
	充電されていますか？	約4時間充電してください。 (P.10～P.12参照)
充電できない。	USBコネクタが本体の接続端子やUSB-ACアダプターのUSB接続端子から抜けていませんか？	確実に差し込んでください。
	USB-ACアダプターがコンセントから抜けていませんか？	確実に差し込んでください。
使用中にLEDライトが消灯する。	この商品は、LEDライト点灯後約30分経過すると、自動的に消灯します。故障ではありません。	

★長年ご使用のLED三面ミラーの点検を！		
<p>愛情点検</p> 	<p>ご使用の際このようなことはありませんか？</p> <ul style="list-style-type: none"> ●USBケーブルを折り曲げると通電したりしなかったりする。 ●USBケーブルが異常に熱い。 ●USBケーブルに深いキズや変形がある。 ●こげくさい臭いがする。 ●その他の異常、故障がある。 	<p>ご使用中 止</p> <p>このような症状のときは、故障や事故防止のため、電源を切り、USBケーブルを取り外して必ず販売店にご相談ください。</p>



Q&A よくある質問

●お客様からよく寄せられるご質問を掲載しております。

Q 洗面所やお風呂場で使用しても良いですか？

A 防水仕様ではありませんので、水のかかるところや湿気の多いところでは使用しないでください。

製品を廃棄するとき

※お客様による充電電池の修理、交換はできません。



警告

本製品を分解しない。
火災・感電・けがの原因となります。

充電電池リサイクルにご協力を



本製品はリチウムイオン電池を内蔵しています。ご使用済みのリチウムイオン電池は、貴重な資源です。再利用することができますので、廃棄せず、テープなどで接続端子をふさいだ上で、充電式電池リサイクル協力店にご持参いただくか、設置してある「充電式電池リサイクルBOX」に入れてください。

充電式電池の回収・リサイクルおよびリサイクル協力店については、下記の一般社団法人JBRCのホームページを参照してください。

<http://www.jbrc.com>

仕様

電 源	充電式（市販または当社別売部品のUSB-ACアダプター使用） ※USBケーブルを接続したまま使用することができます。
定 格 入 力	DC5V 1A
使 用 電 池	リチウムイオン充電電池（DC3.7V 1200mAh）
消 費 電 力	5W（充電時）
寸 法	鏡面を閉じたとき：約175（W）×120（D）×287（H）mm 鏡面を開いたとき：約335（W）×120（D）×287（H）mm
質 量	約1.0kg
充 電 時 間	約3時間
連 続 使 用 時 間	約150分
調 色	昼光色／電球色／昼白色
付 属 品	USBケーブル、取扱説明書（本書：保証書付）

※本機の仕様および外観については、改良のため予告なく変更することがあります。

別売部品について

●別売部品を依頼される場合は、小泉成器株式会社「部品センター」にお問い合わせください。

名 称	型 番
USB-ACアダプター	KTH-9020

アフターサービスについて

1. 保証書

- この取扱説明書には保証書が付いています。
保証書はお買い上げの販売店で「販売店名・お買い上げ日」などの記入をご確認の上、内容をよくお読みの後、大切に保管してください。保証期間はお買い上げ日より1年間です。

2. 修理を依頼されるとき

- 保証期間中は
商品に保証書を添えてお買い上げの販売店にご持参ください。保証の記載内容により無料修理いたします。
- 保証期間が過ぎているときは
お買い上げの販売店にご相談ください。修理により使用できる場合は、お客様のご要望により有料修理いたします。

3. 補修用性能部品の保有期間

- LED三面ミラーの補修用性能部品の保有期間は製造打切後5年です。
補修用性能部品とはその製品の機能を維持するために必要な部品です。

4. アフターサービスについてご不明の場合

- アフターサービスについてご不明の場合には、お買い上げの販売店か、小泉成器株式会社「修理センター」にお問い合わせください。

お客様の個人情報のお取り扱いについて

お受けしましたお客様の個人情報は当社個人情報保護方針に基づき適切に管理いたします。また、お客様の同意がない限り、業務委託をする場合および法令に基づき必要と判断される場合を除き、第三者への開示は行いません。

〈利用目的〉

お受けしました個人情報は、商品・サービスに関わるご相談・お問い合わせおよび修理対応のみを目的として使用させていただきます。

なお、この目的のために小泉成器株式会社および関係会社で上記個人情報を利用することがあります。

〈業務委託の場合〉

上記目的の範囲内で対応業務を委託する場合、委託先に対しては当社と同等の個人情報保護を実施させるとともに適切な管理・監督をいたします。

お客様相談窓口

この商品に関するご意見・ご質問については下記へお寄せください。

ご意見・ご質問について

お客様相談窓口



ナビダイヤル
(全国共通番号)

0570 (07) 5555

■IP電話などからご利用いただけない場合

〒541-0051 大阪市中央区備後町3丁目3番7号 TEL.06 (6262) 3561 FAX.06 (6268) 1432

修理に関するお問い合わせ

東日本修理センター



ナビダイヤル
(全国共通番号)

0570 (05) 8888

■IP電話などからご利用いただけない場合

〒344-0127 埼玉県春日部市水角1190 TEL.048 (718) 3340 FAX.048 (718) 3350

西日本修理センター



ナビダイヤル
(全国共通番号)

0570 (05) 8888

■IP電話などからご利用いただけない場合

〒559-0033 大阪市住之江区南港中1丁目3番98号 TEL.06 (6613) 3145 FAX.06 (6613) 3196

部品に関するお問い合わせ

部品センター



ナビダイヤル
(全国共通番号)

0570 (00) 3211

■IP電話などからご利用いただけない場合

〒559-0033 大阪市住之江区南港中1丁目3番98号 TEL.06 (6613) 3211 FAX.06 (6613) 3299

小泉成器株式会社

〒541-0051 大阪市中央区備後町3丁目3番7号
TEL.06 (6262) 3561 FAX.06 (6268) 1432

受付時間：平日9：00～17：30
(土・日・祝日・夏期休暇・年末年始を除く)

2022年9月現在(所在地、電話番号などについては変更がある場合がありますので、その節はご容赦願います。)

【保証・無料修理規定】

1. 取扱説明書、本体貼付ラベル等の注意書に従った**正常な使用状態で保証期間内に故障**した場合、「**無料修理**」致します。
2. 保証期間内に故障して無料修理をお受けになる場合には、**商品と本書をご持参ご提示の上、お買い上げの販売店にご依頼ください。**
3. **ご転居、ご贈答品等**で本保証書に記入してあるお買い上げの販売店に修理をご依頼できない場合には、取扱説明書の小泉成器株式会社「修理センター」へご相談ください。
4. 保証期間内でも次の場合には有料修理になります。
 - (イ) 使用上の誤りおよび不当な修理や改造による故障および損傷。
 - (ロ) お買い上げ後の落下等による故障および損傷。
 - (ハ) 火災、地震、落雷、水害、その他の天災地変、異常電圧による故障および損傷。
 - (ニ) 一般家庭用以外（例えば業務用の長時間使用、車輛、船舶への搭載）に使用された場合の故障および損傷。
 - (ホ) 本書のご提示がない場合。
 - (ヘ) 本書にお買い上げ年月日、お客様名、販売店名の記入のない場合、あるいは字句を書き換えた場合。
5. 保証期間内でも商品を修理窓口へ送付された場合の送料はお客様の負担となります。
6. 本書は日本国内においてのみ有効です。Effective only in Japan.
7. 本書は再発行致しませんので、紛失しないよう大切に保管してください。

修理メモ

- ※この保証書は、本書に明示した期間、条件のもとにおいて無料修理をお約束するものです。従ってこの保証書によって保証書を発行している者（保証責任者）、およびそれ以外の事業者に対するお客様の法律上の権利を制限するものではありません。保証期間経過後の修理等についてご不明の場合は、お買い上げの販売店、または取扱説明書の小泉成器株式会社「修理センター」にお問い合わせください。
- ※保証期間経過後の修理について詳しくは取扱説明書の「アフターサービスについて」をご覧ください。

LED三面ミラー

保証書

持込修理

本書は、本書記載内容（裏面記載）で無料修理を行うことをお約束するものです。
お買い上げの日から下記期間中故障が発生した場合は、本書をご提示の上、お買い上げの販売店に修理をご依頼ください。

型番	KBE-3260			
お買い上げ年月日	年	月	日	
無料修理 保証期間	対象部分	期間（お買い上げ日より）		
	本体	1年		
お客様	お名前	TEL 見本		様
	ご住所			
販売店	店名・住所・電話			

★販売店の皆様へのお願い 必ず全項目をご記入、ご捺印の上、お客様にお渡しください。

小泉成器株式会社 本社 〒541-0051 大阪市中央区備後町3丁目3番7号 TEL.06(6262)3561