

# オーブントースター 保証書 持込修理

本書は、本書記載内容（裏面記載）で無料修理を行うことをお約束するものです。お買い上げの日から下記期間中故障が発生した場合は、本書をご提示の上、お買い上げの販売店に修理をご依頼ください。

型番	KOS-1236	
お買い上げ年月日	年	月 日
無料修理 保証期間	対象部分	期間（お買い上げ日より）
	本体	1年
お客様	お名前	様
	ご住所	〒 TEL
販売店	店名・住所・電話	

★販売店の皆様へのお願い 必ず全項目をご記入、ご捺印の上、お客様にお渡しください。  
小泉成器株式会社 本社 〒541-0051 大阪市中央区備後町3丁目3番7号 TEL.06(6262)3561

## お客様相談窓口

この商品に関するご意見・ご質問については下記へお寄せください。

### ご意見・ご質問について

#### お客様相談窓口

■IP電話などからご利用いただけない場合

〒541-0051 大阪市中央区備後町3丁目3番7号 TEL.06(6262)3561 FAX.06(6268)1432



ナビダイヤル (全国共通番号) 0570 (07) 5555

### 修理に関するお問い合わせ

#### 東日本修理センター

■IP電話などからご利用いただけない場合

〒344-0127 埼玉県春日部市水角1190 TEL.048(718)3340 FAX.048(718)3350



ナビダイヤル (全国共通番号) 0570 (05) 8888

#### 西日本修理センター

■IP電話などからご利用いただけない場合

〒559-0033 大阪市住之江区南港中1丁目3番98号 TEL.06(6613)3145 FAX.06(6613)3196



ナビダイヤル (全国共通番号) 0570 (05) 8888

### 部品に関するお問い合わせ

#### 部品センター

■IP電話などからご利用いただけない場合

〒559-0033 大阪市住之江区南港中1丁目3番98号 TEL.06(6613)3211 FAX.06(6613)3299



ナビダイヤル (全国共通番号) 0570 (00) 3211

受付時間：平日9:00～17:30  
(土・日・祝日・夏季休暇・年末年始を除く)

### 小泉成器株式会社

〒541-0051 大阪市中央区備後町3丁目3番7号  
TEL.06(6262)3561 FAX.06(6268)1432

2022年2月現在（所在地、電話番号などについては、変更がある場合がありますので、その節はご容赦願います。）

# KOIZUMI

家庭用 日本国内専用  
Use only in Japan

## オーブントースター KOS-1236

# 取扱説明書

(保証書付)

ご使用前に必ずお読みください。

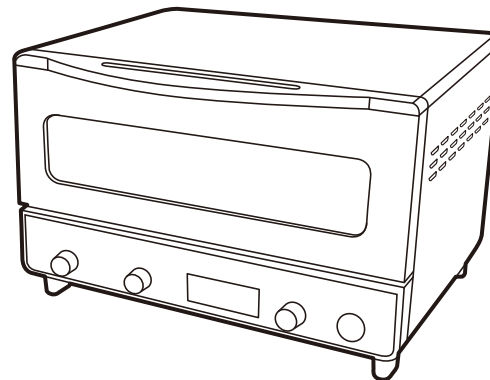

## 目次

安全上のご注意	1～3
使用上のご注意	4
仕様	4
各部のなまえとはたらき	5～6
正しい使いかた	7～9
お料理のてびき	10～11
お手入れのしかた	12
故障かな?と思われたときは	12～13
アフターサービスについて	13
お客様の個人情報のお取り扱いについて	14
保証・無料修理規定	14
保証書	15
お客様相談窓口	15



このたびはコイズミ オーブントースターをお買い上げいただき、まことにありがとうございます。正しくご使用いただくために、ご使用前に必ずこの取扱説明書をよくお読みください。なお、この取扱説明書には保証書が付いています。お読みになった後も、お使いになる方がいつでも見られるところに大切に保管してください。

●特に1～3ページの「安全上のご注意」を必ずお読みください。

小泉成器株式会社

# 安全上のご注意









- ご使用前に、この「安全上のご注意」をよくお読みの上、正しくお使いください。
- ここに示した注意事項は、安全に関する重要な内容を記載していますので、必ず守ってください。表示と意味は次のようになっています。











 <b>警告</b>	誤った取扱いをしたときに、死亡または重傷を負う可能性があるもの
 <b>注意</b>	誤った取扱いをしたときに、使用者が傷害を負ったり、物的損害の可能性のあるもの





## 絵表示の例

 は、してはいけない「禁止」の内容です	 一般的な禁止	 分解禁止	 水ぬれ禁止
 は、必ず実行していただく「強制」の内容です	 ぬれ手禁止	 接触禁止	
	 必ず行う	 電源プラグを抜く	

- お読みになった後は、お使いになる方がいつでも見られるところに必ず保管してください。

 <b>警告</b>	
 ●電源プラグの刃および刃の取付面にホコリが付着している場合は拭きとる。ホコリが付着したまま電源プラグを差し込むと、ショート・火災の原因になります。	 ●電源プラグはコンセントの奥までしっかり差し込む。感電・ショート・発火・発煙の原因になります。
 ●電源プラグにピンやごみを付着させない。感電・ショート・発火の原因になります。	 ●異常・故障時には、直ちに使用を中止する。そのまま使用すると火災・感電・けがに至るおそれがあります。 <異常・故障例> ●電源プラグ・電源コードが異常に熱くなる。 ●電源プラグ・電源コードに傷が付いていたり、触れると通電しなかつたりする。 ●コゲくさい臭いがする。 ●ヒーターが割れている。 ※すぐに電源プラグを抜いて、お買い上げの販売店へ点検、修理を依頼してください。
 ●AC100V以外では使用しない。(日本国内専用) 火災・感電の原因となります。	
 ●電源プラグを乳幼児が誤ってなめないようにする。感電やけがの原因になります。	
 ●トレーに油だけ入れて使用しない。火災の原因になります。	

 <b>警告</b>	
 ●電源はAC100V専用コンセントを使用する。火災・感電の原因となります。	 ●定格15A以上のコンセントを単独で使用する。他の器具と併用すると、分岐コンセント部が異常発熱して発火することがあります。また、延長コードは使用しない。異常発熱したり、火災・感電の原因となります。
 ●電源コードを傷つけたり、破損したり、加工したり、無理に曲げたり、引っ張ったり、ねじったり、たばねて使用したり、重いものをのせたり、挟み込んだり、高温部に近づけたりしない。火災・感電の原因になります。	 ●ぬれた手で、電源プラグを抜き差ししない。感電やけがの原因になります。
 ●電源コードや電源プラグが傷んだり、コンセントの差し込みがゆるいときは使用しない。感電・ショート・発火の原因になります。	 ●カーテンなど可燃物の近くで使用しない。火災のおそれがあります。
 ●改造はしない。また、修理技術者以外の方は、分解したり修理しない。火災・感電・けがの原因となります。修理はお買い上げの販売店または小泉成器株式会社「修理センター」にご相談ください。	 ●硫酸紙やクッキングシートは使用しない。ケーキミックス用の紙製焼き型も使用しない。発火の原因になります。
 ●水につけたり、水をかけたりしない。ショート・感電のおそれがあります。	 ●子供だけで使わせたり、乳幼児の手の届くところで使用しない。やけど・感電・けがをするおそれがあります。

 <b>注意</b>	
 ●電源プラグを抜くときは、電源コードをもたずに必ず先端の電源プラグをもって引き抜く。感電やショートして発火することがあります。	 ●壁や家具の近くでは使用しない。蒸気や熱で壁や家具を傷めたり、変色・変形させる原因になります。
 ●使用時以外は、電源プラグをコンセントから抜く。けがや火傷、絶縁劣化による感電や漏電火災の原因になります。	 ●燃えやすいものを本体の上のせたり、本体の下のすきまに入れて使用しない。火災の原因となります。

## 安全上のご注意

### ⚠ 注意

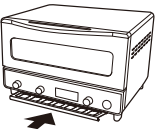
<p>●不安定な場所や熱に弱い敷物の上、たたみやカーペット、テーブルクロスなどの上では使用しない。 火災の原因になることがあります。</p>	<p>●使用中や使用後しばらくは高温部に触れない。 やけどの原因になります。</p>
<p>●必要以上に加熱しない。 ロールパンやクワッサンなどを高温で長時間焼かない。 過熱により発火することがあります。</p>	<p>●使用中は、本体から目を離さない。 調理物が発火することがあります。必ず焼き具合を見ながら調理してください。</p>
<p>●缶詰や瓶詰などを直接加熱しない。 破裂したり赤熱してやけどやけがをすることがあります。</p> <p>中身を取りだし 耐熱皿が焼皿で加熱</p> 	<p>●必ずくず受け皿をセットする。 テーブルを焦がしたり火災の原因になります。</p> 
<p>●調理以外の目的に使用しない。 火災の原因となります。</p>	<p>●調理物が発煙・発火した場合は、すぐに電源を「切」にし、電源プラグを抜く。 火災の原因になります。炎が消えるまでドアを開かないでください。空気が入り炎が大きくなります。 水をかけないでください。ドアガラスが割れます。</p>
<p>●生の魚や肉を直接焼かない。 調理物の脂に引火することがあります。</p>	
<p>●ドアガラスに強い衝撃を加えたり、傷を付けない。 ドアガラスが割れるおそれがあります。</p>	<p>●使用後は必ずお手入れをする。 調理くずや油分が残ったまま調理すると、発火・発煙のおそれがあります。</p>
<p>●ドアガラスに物を置かない。 転倒してけがややけどのおそれがあります。</p>	<p>●お手入れは冷めてから行う。 高温部に触れ、やけどのおそれがあります。</p>

## 使用上のご注意

### 火災を防ぐために

- 周囲の可燃物から、次の距離を離してご使用ください。(可燃物が木製の壁・家具などの場合)

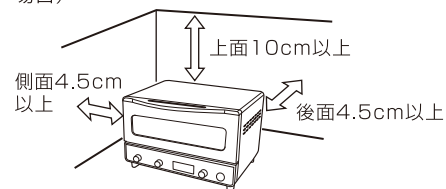

【消防法 基準適合】

- ※前面および側面の片方は30cm以上開放してください。

- プラスチックやビニールクロスなど熱に弱い壁や家具の場合は上記よりさらに距離を離してください。(変色、変形の原因となります。)
- 燃えやすい物を本体の上のせたり、本体の下に入れないでください。

### 調理物が発煙・発火した場合

- 電源プラグを抜き、炎が消えるまでドアを開けないでください。  
ドアを開けると空気が入り、炎が大きくなり危険です。
- 水をかけないでください。ドアガラスが割れたり、感電のおそれがあります。

### 故障を防ぐために

- 予熱(空焼き)を3分以上しないでください。
- 調理後の熱いドアガラスに水をかけないでください。ドアガラスが割れることがあります。
- トレーやホットサンドメッシュを入れて空焼きしないでください。
- 調理物やアルミホイルがヒーターに接触しないよう注意してください。  
調理物が発火したり、アルミホイルが溶けてヒーターに付着し、故障の原因となります。

## 仕様

電源	AC100V 50-60Hz
消費電力	1225W 上ヒーター:585W×1本 下ヒーター:320W×2本
外形寸法	約350(幅)×335(奥行)×227(高さ)mm
庫内寸法	約310(幅)×276(奥行)×68(高さ)mm
質量(重さ)	約3.5kg(付属品を除く)
タイマー	10秒~30分(報知音つき)
電源コードの長さ	約1m
付属品	トレー・ホットサンドメッシュ(上下)・レシピブック・取扱説明書(本書・保証書付)

※本機の仕様および外観については、改良のため予告なく変更することがあります。

# 各部のなまえとはたらき

## 本体

**注意** 調理中、本体・ドアガラスは熱くなりますので、ご注意ください。やけどの原因となります。

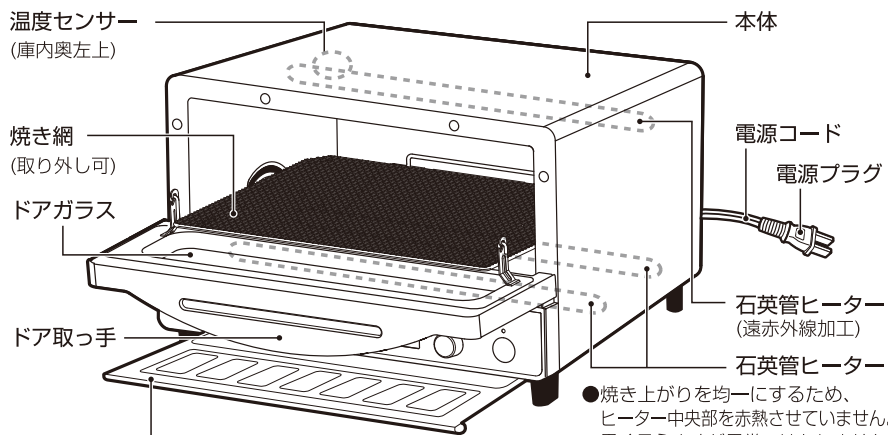

くず受け皿 (スライド式)

- 使うときは必ず「上」印の入った面を上にして奥まで確実に差し込み、外すときは本体が冷めてから手前に引き出します。(正しくセットされていないと、調理の出来栄が悪くなる場合があります。)
- くず受け皿はこまめにお手入れし、汚れたまま使わないでください。(テーブルを焦がしたり、パンの下面の焼き色が薄くなります。)
- アルミ箔は敷かないでください。(故障の原因となります。)

## 操作部

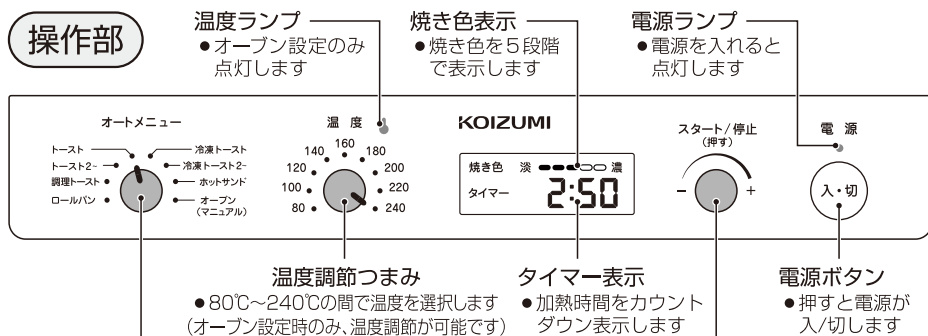

メニューつまみ ●調理メニューを選択します

<b>トースト・トースト2~</b> トースト1枚、または2枚~4枚焼き	<b>ロールパン</b> バターロールなど
<b>冷凍トースト・冷凍トースト2~</b> 冷凍トースト1枚、または2枚~4枚焼き	<b>ホットサンド</b> ホットサンドなど
<b>オープン (マニュアル)</b> マニュアル設定などのオープン調理など	<b>調理トースト</b> ピザトーストなど

**焼き色/タイマーつまみ(回す)**

●焼き色/タイマーを選択します

**スタート/停止ボタン(押す)**

●押すとスタート/停止します

# 各部のなまえとはたらき

## 付属品

※初めてお使いになるときは、付属容器を洗ったあと、十分乾燥させてからご使用ください。※ご使用の際は、焼き網の上のせ、矢印方向に庫内へ入れてご使用ください。

### ●トレー

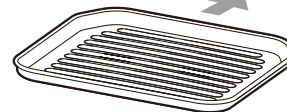

加熱によるそりを少なくするため、凹凸になっています。汁や油のでるものを調理するときは必ず使用してください。アルミホイルを敷くと汚れにくくなります。

### ●ホットサンドメッシュ

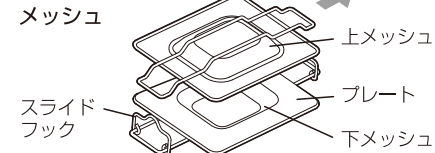

ホットサンド・調理トースト以外の目的で使用しないでください。

## 調理メニューと加熱時間の表示について

●焼き色は、5段階で調整できます。

1段階	2段階	3段階	4段階	5段階
淡 ●○○○○ 濃	淡 ●○○○○ 濃	淡 ●○○○○ 濃	淡 ●○○○○ 濃	淡 ●○○○○ 濃

調理メニュー	タイマー / 焼き色の表示	調理メニュー	タイマー / 焼き色の表示
トースト1枚 初期設定 2:50	淡 ●○○○○ 濃 2:30 ←→ 3:10 10秒ごと	ロールパン (バターロールなど) 初期設定 3:00	淡 ●○○○○ 濃 3:00 ←→ 5:00 30秒ごと
トースト2枚~4枚 初期設定 4:30	淡 ●○○○○ 濃 4:00 ←→ 5:00 15秒ごと	ホットサンド 初期設定 4:50	淡 ●○○○○ 濃 4:50 ←→ 6:10 20秒ごと
冷凍トースト1枚 初期設定 4:30	淡 ●○○○○ 濃 4:00 ←→ 5:00 15秒ごと	オープン (マニュアル) 手で時間を調整します	※オープン設定時 点灯します。 0:00 ←→ 10:00 10分までは10秒ごと 10分からは1分ごとに切り替わります。
冷凍トースト2枚~4枚 初期設定 6:25	淡 ●○○○○ 濃 5:55 ←→ 6:55 15秒ごと		
調理トースト (ピザトーストなど) 初期設定 5:00	淡 ●○○○○ 濃 5:00 ←→ 6:00 1分	淡 ●○○○○ 濃 6:00 ←→ 7:30 1分30秒	淡 ●○○○○ 濃 7:30 ←→ 12:30 5分
		淡 ●○○○○ 濃 12:30 ←→ 13:30 1分	

## 知っておいていただきたいこと

- 庫内が高温になると、マイコンによりヒーターが消えたりついたりして温度調節します。その際、カチッと音がしますが異常ではありません。その間、庫内は暗くなりますが故障ではありません。庫内温度が下がると、自動的に通電を再開します。また、ヒーターが消えている間も、加熱時間のカウントダウンは続きます。
- 2回以上連続調理をする場合は、前回の調理が終了した後、しばらくドアを開けたままにし、庫内温度を下げていただくと、ヒーターが早くつき調理時間が早まります。※焼け具合が変わりますので、調理中はドアを開けないでください。
- スタート/停止ボタンを押した時に、「ジッ」という音になりますが異常ではありません。
- 調理後は、電源「入」状態の待機モードになり、5分間操作がない場合は電源「切」になります。
- メモリー機能の動きにより、前回設定の内容を記憶しています。電源プラグをコンセントから抜くと初期状態に戻ります。

# 正しい使いかた

- はじめてご使用になるときは3分ほど空焼きしてください。においや煙がでることがありますが故障ではありません。
- 調理物に水分が多く含まれている場合には、加熱することにより水分が蒸気となり、本体のドア上部隙間から湯気となって出ることがありますが、製品品質および安全上の問題はありません。
- 調理以外の目的で使用しないでください。火災、やけどの原因となります。

## 基本的な使いかた

### トースト1枚を焼く場合

#### 1 電源プラグをコンセントに差し込み、電源ボタンを押して電源を入れます。

- 電源プラグをコンセントに差し込んだ時、表示が一時的に全点灯しますが故障ではありません。
- くず受け皿がセットされていることを確認してください。
- “ピッ”と鳴り、電源ランプが点灯します。

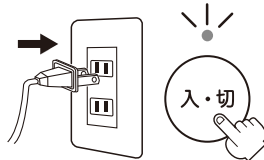

#### 2 食パン1枚を入れます。

- 調理物を焼網の中央・左右均等に入れてください。
- 食パンの置きかたについては、11ページをご参照ください。



#### 3 メニューつまみを「トースト」に合わせます。

- 「トースト」に合わせると加熱時間が表示されます。

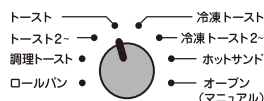

- 焼き色/タイマーつまみを回すと、焼き色が5段階設定できます。

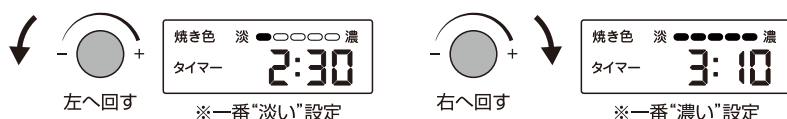

- スタート/停止ボタンを押すと、調理を開始します。

・調理の途中で調理時間を調節するため、点滅後に残り時間が一度に減ることがありますので、表示時間は目安としてご覧ください。

・調理開始後、下記時間が経過すれば、スタート/停止ボタンを押し、一時停止にするか、焼き色/タイマーつまみを回して残り時間を調整できます。  
(トースト1枚:70秒後 / 2枚~:90秒後 / 冷凍トースト1枚:190秒後 / 2枚~:220秒後 / ホットサンド・調理トースト・ロールパン:60秒後)

#### 4 調理の完了、調理物を取り出します。

- 「ピーピーピーピー」と音が鳴り、最初に設定した時間を表示し、加熱を終了します。
- 調理物の出し入れは、やけどをしないよう必ずミトン等を使用して取り出してください。

# 正しい使いかた

## ホットサンドメッシュの使いかた

### ホットサンド 標準8枚切

**注意** 庫内や付属品、調理物などが熱くなっていますので、ミトンなどを使用し、十分注意して取り出してください。ミトンなど

#### 1 食材をセットします。

- 下メッシュに食パンを置き、食材は溢れないように中央に寄せて入れてください。もう一枚の食パンを乗せ、上メッシュを被せてください。
- 上メッシュと下メッシュがずれていないことを確認したら、上メッシュを押さえながらカチッと音が鳴るまで両側からスライドフックを押し込んでください。

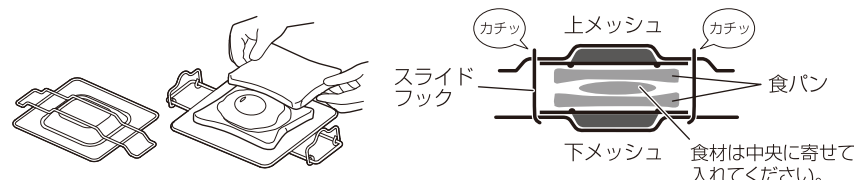

#### 2 庫内に入れ、メニューつまみを「ホットサンド」に合わせます。

- 「ホットサンド」に合わせると加熱時間が表示されます。
- 焼き色/タイマーつまみを回すと、5段階で焼き色が設定できます。
- スタート/停止ボタンを押すと、調理を開始します。
- 焼きあがったら、必ずミトン等を使用してロックを外し、取り出してください。
- おすすめは、市販の8枚切(耳あり)です。パンの種類、大きさ、厚みによってはうまくできない場合があります。

### 調理トースト

※上メッシュ、下メッシュどちらも使用できます。

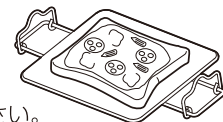

#### 1 食材をセットします。

- ホットサンドメッシュの上に食パンを置き、食材を乗せてください。

#### 2 庫内に入れ、メニューつまみを「調理トースト」に合わせます。

- 「調理トースト」に合わせると加熱時間が表示されます。
- 焼き色/タイマーつまみを回すと、5段階で焼き色が設定できます。
- スタート/停止ボタンを押すと、調理を開始します。
- 焼きあがったら、必ずミトン等を使用して取り出してください。

- ・調理中や調理直後は製品が熱くなるので、必ずミトン等を使用し、火傷には十分注意してください。
- ・ネットを強く押さえたり、ネットの間に無理に食材を詰め込まないでください。変形の原因となります。
- ・ホットサンドメッシュの上では包丁などの鋭利なものを使用しないでください。変形やキズの原因となります。
- ・長時間の余熱や空焼き、高温時に冷水を掛けての急冷は行わない。変形の原因となります。
- ・ホットサンドメッシュが変形したり、異常を感じた場合は使用を中止してください。
- ・ホットサンドメッシュのお手入れは、冷めてから柔らかいスポンジに台所用洗剤(中性)をつけて洗ってください。
- ・食器洗い乾燥機で洗えます。洗浄後は、水分をよく拭き取って乾燥させてください。
- ・つけ置き洗いはサビ発生の原因となるので避けてください。
- ・サビが発生した場合は、少量のクレンザーをスポンジにつけ軽くこすり落としてください。
- ・直火、電子レンジ、IHクッキングヒーターで使用しないでください。

# 正しい使いかた

## オーブン (マニュアル) 設定の使いかた

### 市販の切りもち



**注意**

庫内や付属品、調理物などが熱くなっていますので、ミトンなどを使用し、十分注意して取り出してください。ミトンなど



### 1 食材をセットします。

- トレーにアルミホイルを敷き、切りもちが重ならないように並べてください。

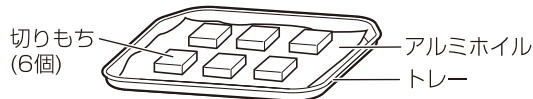

### 2 庫内に入れ、メニューつまみを「オープン」に合わせます。

- 「オープン」に合わせるとマニュアルモードになり、温度ランプが点灯し、手動で温度と調理時間が設定できます。
- 温度調節つまみを 240 の位置に合わせてください。
- 調理時間の目安は、5:00～6:00 です。

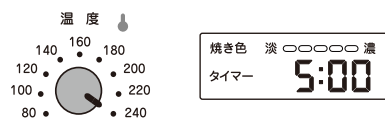

※焼き色がつかない場合がありますが、目安の時間以上焼かないでください。もちがふくらんでヒーターについたり、ドアを開けるときにもちがヒーターに触れ発火するおそれがあります。余熱で1～2分おくとやわらかくでき上がります。

- スタート/停止ボタンを押すと、調理を開始します。
- 焼きあがったら、必ずミトン等を使用して取り出してください。

### ピザ

### 1 食材をセットします。

- トレーの上にアルミホイルを敷き、ピザを置いてください。



### 2 庫内に入れ、メニューつまみを「オープン」に合わせます。

- 「オープン」に合わせるとマニュアルモードになり、温度ランプが点灯し、手動で温度と調理時間が設定できます。
- 温度調節つまみを 240 の位置に合わせてください。
- 調理時間の目安は、6:00～8:00 です。

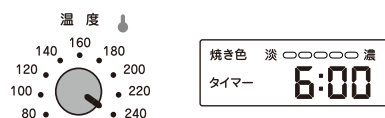

※マニュアルモードでは、調理開始後スタート/停止ボタンを押して一時停止にするか、タイマーつまみを回して時間を調整できます。焼き色の様子を見ながらご調整ください。

- スタート/停止ボタンを押すと、調理を開始します。
- 焼きあがったら、必ずミトン等を使用して取り出してください。

# お料理のてびき

食品	分量	設定温度	調理時間の目安	メモ
トースト (6枚切)	1枚	自動	2:30～3:10	調理時間は、調理途中で自動で補正されますので、残り時間が減る場合があります。パンの置きかたについては、11ページをご参照ください。
	2枚 3枚 4枚	自動	4:00～5:00	
	1枚	自動	4:00～5:00	
冷凍トースト (6枚切)	1枚	自動	4:00～5:00	調理時間は、調理途中で自動で補正されますので、残り時間が減る場合があります。パンの置きかたについては、11ページをご参照ください。冷凍トーストを焼く際には、表面の霜を取り除いてください。
	2枚 3枚 4枚	自動	5:55～6:55	
	1枚	自動	5:00～13:30	
調理トースト (6枚切)	1枚	自動	5:00～13:30	調理時間は、調理途中で自動で補正されますので、残り時間が減る場合があります。分量や調理時間については、付属のレシピブックメニューの8ページから11ページをご参照ください。
	1個	自動	3:00	焼き色は、1段階に合わせてください。
	3個	自動	4:00	焼き色は、3段階に合わせてください。
ロールパン (バターロールなど)	6個	自動	5:00	焼き色は、5段階に合わせてください。
	1個	自動	4:50～6:10	分量や調理時間については、付属のレシピブックメニューの4ページから7ページをご参照ください。
ホットサンド (8枚切)	1個	自動	4:50～6:10	
オープン (マニュアル) 市販の切りもち	3個	240	4:00～5:00	1個約50gの場合。常温のもちを入れてください。トレーにアルミホイルを敷いてご使用ください。
	6個	240	5:00～6:00	
オープン (マニュアル) ピザ	1枚	240	6:00～8:00	直径22cmの場合。トレーにアルミホイルを敷いてご使用ください。アルミホイルに薄くサラダ油を引いておくと、焼き上がりの生地が取り出しやすくなります。
オープン (マニュアル) グラタン	2皿	240	15:00～17:00	トレーにアルミホイルを敷いてご使用ください。
オープン (マニュアル) フライ温め (エビ)	3尾	160	4:00～6:00	1尾約25gの場合。トレーにアルミホイルを敷いてご使用ください。

### 調理時間について

- トーストは、食パンの種類・大きさ・厚さなどにより焼き色が変わります。調理時間は、材料の温度・質・量などにより異なりますので、一応の目安と考えてください。必要以上の加熱をしますと、調理物が燃えるおそれがあります。
- もちを焼いているときは、絶対に本体から離れず、焼け具合を見ながら焼いてください。もちは大きさ、種類によってふくらんでヒーターに付着し、発火するおそれがあります。
- 冷凍食品を調理する場合は「オープントースター用」と表示してあるものを使用してください。また、食品の素材や、メーカーにより焼け具合に差がでますので、焼き色を見ながら調理時間を調節してください。
- 調理中はドアの開閉をひかえてください。庫内の温度が下がり時間通りに調理できなくなることがあります。
- トーストメニュー/冷凍トーストメニュー/調理トーストメニューでは、温度センサーが庫内の温度を検知し、最適な加熱時間を自動で設定します。そのため、加熱中に残り時間が減ることがあります。

# お料理のてびき

パンの置きかた ※パンを上手に焼くために、下記参考に置いてください。

## 角食パンの場合

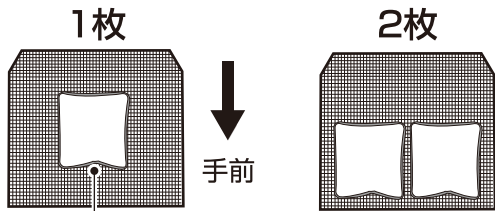

1枚

2枚

手前

手前

頭側

- パンの頭側を手前にして焼き網の真ん中に置く
- パンの頭側を手前にして焼き網の手前に置く

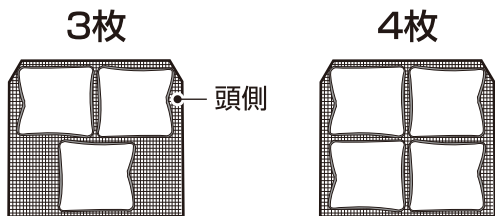

3枚

4枚

頭側

- パンの頭側を外側にして焼き網の奥に2枚手前に1枚置く
- パンの頭側を外側にして置く

## 山形パンの場合

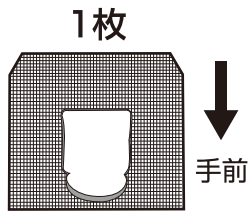

1枚

- 山側を手前にして焼き網の手前に置く

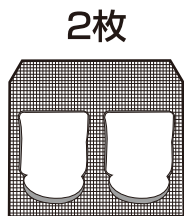

2枚

- 山側を手前にして焼き網の手前に置く

## ロールパンの場合

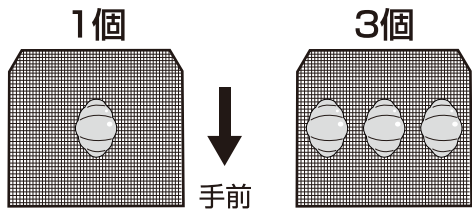

1個

3個

手前

- 焼き網中央に置く
- 焼き網中央に置く

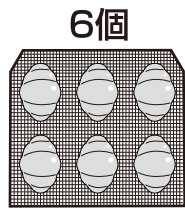

6個

- 2列に分けて置く

# お手入れのしかた

! 必ず電源を切り、電源プラグをコンセントから抜いて、本体が冷めてから行ってください。

## 本体(庫内)の汚れ

- 本体(庫内)の水洗いは絶対に行わないでください。
- 汚れがひどいときは、薄めた台所用洗剤(中性)をふきんにしみ込ませてふき取ってください。
- シンナーやベンジン、みがき粉などは使用しないでください。変色・サビ・傷の原因となります。
- ヒーターや温度センサーに触れないでください。ヒーターが割れたり、センサーが曲がり温度を誤検知したりする原因となります。



## 焼き網の外しかた

- 焼き網に無理な力を加えないでください。破損の原因となります。
- 以下の手順で取り外し、汚れを取り除いてください。

① 手前左右のフックをドアから外す

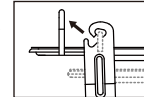

※左右2ヶ所

② 後方左右のフックを本体から外す

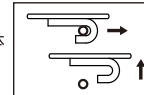

※左右2ヶ所

- お手入れ後は、取り外しと逆の手順で、必ず焼き網を取り付けてください。

## 焼き網・トレイ・ホットサンドメッシュの汚れ

- 薄めた台所用洗剤(中性)とスポンジで洗い、よく乾かしてください。
- スポンジのナイロン面・金属たわし・ナイロンたわしなどは使わないでください。(表面を傷付けます。)

## くず受け皿の汚れ

- くず受け皿は遮熱板を兼ねています。パンくずなどを取り除いたあとは、必ずくず受け皿をセットしてください。

# 故障かな?と思われたときは



こんな場合	点検
加熱しない	<ul style="list-style-type: none"> <li>●電源プラグが抜けていませんか。</li> <li>●配電盤のヒューズまたはブレーカーが切れていませんか。</li> </ul>
料理のできあがりが悪い	<ul style="list-style-type: none"> <li>●アルミホイルなどで食品がおおわれていませんか。</li> <li>●調理の手順に間違いはないですか。</li> <li>●くず受け皿はセットされていますか。</li> <li>●トーストの表面と裏面で焼き具合に差がありますが本体の異常ではありません。</li> </ul>
いやな臭いがする	<ul style="list-style-type: none"> <li>●庫内に食品カス、油が付着したままになっていませんか。</li> <li>●トースターで使用できない容器を使っていますか。</li> </ul>
タイマーを回しても庫内が暗い	<ul style="list-style-type: none"> <li>●温度過昇防止機能がはたらいていませんか。しばらくドアを開け、庫内温度を下げてください。</li> </ul>
ヒーターの中央部が黒い	<ul style="list-style-type: none"> <li>●製品の特徴でヒーターの中央部は黒くみえますが、故障ではありません。</li> </ul>

●以上のことを調べていただき、なお異常のあるときは、すぐに電源プラグをコンセントから抜いて、お買い上げの販売店または小泉成器株式会社「修理センター」にご相談ください。

## 故障かな？と思われたときは

### エラー表示について

- 次の表示が出たときは一度電源を切り、しばらくしてから再度電源を入れてください。それでも表示される場合は電源プラグをコンセントから抜き、お買い上げの販売店へ点検、修理をご依頼ください。

表示内容	考えられる原因
	<ul style="list-style-type: none"> <li>● 温度センサーの異常、温度検知不良</li> <li>● ヒーターの異常、故障など</li> </ul>
	<ul style="list-style-type: none"> <li>● 温度センサーの異常、温度検知不良、故障など</li> </ul>

## アフターサービスについて

### 1. 保証書

- この取扱説明書には保証書が付いています。保証書はお買い上げの販売店で「販売店名・お買い上げ日」などの記入をご確認のうえ、内容をよくお読みの後、大切に保管してください。保証期間はお買い上げ日より1年間です。

### 2. 修理を依頼される時

- 保証期間中は  
商品に保証書を添えてお買い上げの販売店にご持参ください。保証の記載内容により無料修理いたします。
- 保証期間が過ぎていた場合は  
お買い上げの販売店にご相談ください。修理により使用できる場合は、お客様のご要望により有料修理いたします。

### 3. 補修用性能部品の保有期間

- オープントースターの補修用性能部品の保有期間は製造打切後5年です。補修用性能部品とはその製品の機能を維持するために必要な部品です。

### 4. アフターサービスについてご不明の場合

- アフターサービスについてご不明の場合には、お買い上げの販売店か、保証書に記載の小泉成器株式会社「修理センター」にお問い合わせください。

愛情点検	★長年ご使用のオープントースターの点検を！	
	<p>ご使用の際このようなことはありませんか？</p> <ul style="list-style-type: none"> <li>● 本体が異常に熱い。</li> <li>● 電源コードや電源プラグが異常に熱い。</li> <li>● 電源コードに深いキズや変形がある。</li> <li>● コゲくさい臭いがする。</li> <li>● その他の異常、故障がある。</li> </ul>	<p>ご使用中止</p> <p>このような症状の時は、故障や事故防止のため、スイッチを切り、コンセントから電源プラグを抜いて必ず販売店にご相談ください。</p>

## お客様の個人情報のお取り扱いについて

お受けしましたお客様の個人情報は当社個人情報保護方針に基づき適切に管理いたします。また、お客様の同意がない限り、業務委託をする場合および法令に基づき必要と判断される場合を除き、第三者への開示は行ないません。

### <利用目的>

お受けしました個人情報は、商品・サービスに関わるご相談・お問い合わせおよび修理対応のみを目的として使用させていただきます。  
なお、この目的のために小泉成器株式会社および関係会社で上記個人情報を利用することがあります。

### <業務委託の場合>

上記目的の範囲内で対応業務を委託する場合、委託先に対しては当社と同等の個人情報保護を実施させるとともに適切な管理・監督をいたします。

## 保証・無料修理規定

1. 取扱説明書、本体貼付ラベル等の注意書に従った**正常な使用状態で保証期間内に故障**した場合、**「無料修理」**致します。
2. 保証期間内に故障して無料修理をお受けになる場合には、**商品と本書をご持参ご提示の上、お買い上げの販売店にご依頼ください。**
3. **ご転居、ご贈答品等**で本保証書に記入してあるお買い上げの販売店に修理がご依頼できない場合には、小泉成器株式会社「修理センター」へご相談ください。
4. 保証期間内でも次の場合には有料修理になります。
  - (イ) 使用上の誤りおよび不当な修理や改造による故障および損傷。
  - (ロ) お買い上げ後の落下等による故障および損傷。
  - (ハ) 火災、地震、落雷、水害、その他の天災地変、異常電圧による故障および損傷。
  - (ニ) 一般家庭用以外（例えば業務用の長時間使用、車輛、船舶への搭載）に使用された場合の故障および損傷。
  - (ホ) 本書のご提示がない場合。
  - (ヘ) 本書にお買い上げ年月日、お客様名、販売店名の記入のない場合、あるいは字句を書き換えた場合。
5. 保証期間内でも商品を修理窓口へ送付された場合の送料はお客様の負担となります。
6. 本書は日本国内においてのみ有効です。Effective only in Japan.
7. 本書は再発行致しませんので、紛失しないよう大切に保管してください。

### 修理メモ

※この保証書は、本書に明示した期間、条件のもとにおいて無料修理をお約束するものです。従ってこの保証書によって保証書を発行している者（保証責任者）、およびそれ以外の事業者に対するお客様の法律上の権利を制限するものではありません。保証期間経過後の修理等についてご不明の場合は、お買い上げの販売店、または小泉成器株式会社「修理センター」にお問い合わせください。  
※保証期間経過後の修理について詳しくは取扱説明書の「アフターサービスについて」をご覧ください。