

KOIZUMI

日本国内専用
Use only in Japan

家庭用

コイズミ家具調コタツ 取扱説明書

(保証書付)

型番

KTR-3011FW

KTR-3011FK

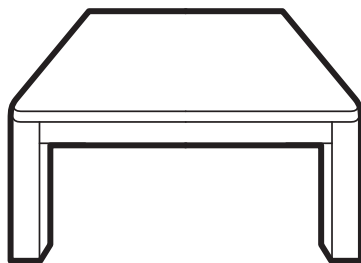

このたびはコイズミ家具調コタツをお買い上げいただき、まことにありがとうございます。正しくご使用いただくために、ご使用前に必ず、この取扱説明書をよくお読みください。なお、この取扱説明書には保証書が付いています。お読みになった後も、お使いになる方がいつでも見られるところに大切に保管してください。



もくじ

安全上のご注意	1～3
仕様	3
知っておいていただきたいこと	4
ヒーターユニットについて	4
注意していただきたいこと	5
付属品を確認する	5
コタツを組み立てる	6
コタツとして使う	7
テーブルとして使う	7
お手入れのしかた	8
点検・修理を販売店に依頼する場合	8
アフターサービスについて	9
お客様の個人情報のお取り扱いについて	9
保証・無料修理規定	10
保証書	11
お客様相談窓口	11

安全上のご注意

- *ご使用の前に、この「安全上のご注意」をよくお読みの上、正しくお使いください。
- *ここに示した注意事項は、製品を安全に正しくお使いいただき、お使いになる方や他の人々への危害や損害を未然に防止するためのものです。また注意事項は、危害や損害の大きさと切迫の程度を明示するために、誤った取扱いをすると生じることが想定される内容を「危険」「警告」「注意」の3つに区分しています。いずれも安全に関する内容ですので、必ず守ってください。



表示と意味は次のようになっています。

 危険	誤った取扱いをしたときに、死亡または重傷を負う危険性がきわめて高いもの
 警告	誤った取扱いをしたときに、死亡または重傷を負う可能性があるもの
 注意	誤った取扱いをしたときに、使用者が傷害を負ったり物的損害の可能性のあるもの







絵表示の例

 は、してはけない 「禁止」の内容です	 一般的な禁止	 分解禁止	 水ぬれ禁止
 は、必ず実行していただく 「強制」の内容です	 必ず行う	 電源プラグを抜く	





*お読みになった後は、お使いになる方がいつでも見られるところに必ず保管してください。

 危険	
	●低温やけどや脱水症状をおこすおそれあり。 次のような方がお使いのときは、特に注意する。 <ul style="list-style-type: none">●乳幼児・自分で温度調節のできない方・皮膚感覚の弱い方●お子様・お年寄り・ご病人●ねむけをさそう薬(睡眠薬・かぜ薬など)を服用された方●深酒をされた方・疲労の激しい方
	使用温度を低めにし、ときどき体を動かすなど使用状態に異常がないか、常に周囲の方が注意してください。
	40℃～60℃の比較的低い温度でも、皮膚の同じところを長時間暖めると、赤い斑点や水ぶくれができることがあります。これが低温やけどです。
	※万一、低温やけどをされたときは、ただちに専門医の診断を受けてください。
	●就寝用に使用しない。 低温やけどや熱中症(脱水症状など)のおそれがあります。

⚠ 警告

	<ul style="list-style-type: none"> ●改造はしない。また、修理技術者以外の人は、分解したり修理を行わない。 火災・感電・けがの原因となります。修理はお買い上げの販売店または小泉成器株式会社「修理センター」にご相談ください。 		<ul style="list-style-type: none"> ●タコ足配線はしない。 過熱や発火の原因となります。
	<ul style="list-style-type: none"> ●電源コードを傷付ける・加工する・無理に曲げる・引っ張る・ねじる・たばねて使用する・コタツの脚に巻きつけて使用する・高温部に近づける・重い物や保温性のよい物をのせる・はざみ込むなどしない。 電源コードが損傷し、火災・感電の原因となります。 		<ul style="list-style-type: none"> ●必ず製品専用のヒーターユニットおよび電源コードを使用する。 感電・ショートの原因となります。
	<ul style="list-style-type: none"> ●電源コードや電源プラグ、プラグ刃などが傷んだり、コンセントの差し込みがゆるいときは使用しない。 感電・ショート・発火の原因となります。 		<ul style="list-style-type: none"> ●電源プラグは、コンセントの奥までしっかり差し込む。 感電・ショート・発煙・発火のおそれがあります。
	<ul style="list-style-type: none"> ●器具用プラグにピンやごみを付着させない。 感電・ショート・発火の原因となります。 		<ul style="list-style-type: none"> ●電源は、AC100Vコンセントを使用する。（日本国内専用） 火災・感電の原因となります。
	<ul style="list-style-type: none"> ●内部やすき間にピンや針金などの金属物等、異物を入れない。 感電や異常動作してけがをすることがあります。 		<ul style="list-style-type: none"> ●電源プラグは清潔にする。刃および刃の取付面にほこりが付着している場合はよく拭く。 火災の原因となります。
			<ul style="list-style-type: none"> ●乳幼児が器具用プラグをなめないよう、周囲の方が注意する。 感電のおそれがあります。
			<ul style="list-style-type: none"> ●ぬれた手で電源プラグを抜き差ししない。 感電の原因となります。

⚠ 注意

	<ul style="list-style-type: none"> ●電源プラグを抜くときは、電源コードを持たずに必ず先端の電源プラグを持って引き抜く。 感電やショートして発火することがあります。 		<ul style="list-style-type: none"> ●使用時以外は、電源プラグをコンセントから抜く。 けがややけど、絶縁劣化による感電・漏電火災の原因となります。
	<ul style="list-style-type: none"> ●電源コードはコードフックに固定して使用する。 電源コードが傷むと火災・ショートの原因となります。 <div style="text-align: center;">  </div>		<ul style="list-style-type: none"> ●ファンヒーターから温風をダクトでコタツに送り込まない。 故障・過熱・火災の原因となります。 <div style="text-align: center;">  </div>

⚠ 注意

●使用中はヒーターユニットにふれない。
けがや、やけどの原因となります。

●脚をはずしたり、逆さにしたり、立てたりして、使用しない。
火災の原因となります。

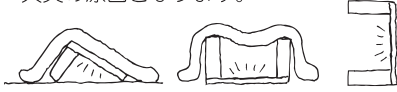

●ふとんや座イスをやぐらの中に押し込んだり、半開きの状態で使用しない。
火災の原因となります。

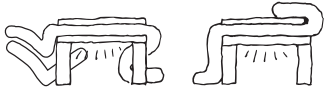

●座布団や衣類などを中に入れたり、洗濯物などを乾燥しない。
火災の原因となります。

●移動の際は、床面を引きずったり、押したりしない。
床の傷や、脚の破損の原因となります。
ふとんをご使用でない場合も同様、移動の際は天板だけで持たずにやぐら(木枠)を持って移動してください。

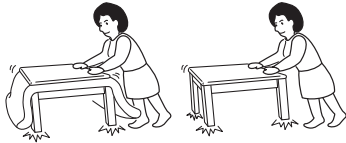

●立てかけたコタツの脚に乗ったり、寄りかかったりしない。
けがや破損の原因となります。

●スプレー缶などを本体の中に入れない。
爆発や火災・やけどの原因となります。

●ペットをコタツに入れない。

ペットがケガややけどをする恐れがあります。
電源コードや本体を傷つけ、感電・ショート・発火の原因となります。



●他の熱器具との併用はしない。
過熱・火災の原因となります。

●ヒーターユニットをはずして他の目的に使用しない。
火災の原因となります。

●天板の上に乗らない。
けがの原因となります。



●ビニルクロスなどをテーブルに密着させて使用しない。
天板の塗装が傷んだり変色したりするおそれがあります。

●天板に熱いものを置かない。
お湯やお茶などをこぼさない。
変色のおそれがあります。

仕様

型番	KTR-3011FW	KTR-3011FK
ヒーター型式	KHH-1380S	
定格	AC100V 130W 50/60Hz	
温度過昇防止	温度ヒューズ (96℃)	
温度調節	半導体制御	
コード	綿袋打コード (KHH-1380S用) 付 (長さ約2.8m)	
本体サイズ	約60 (W) × 60 (D) × 37 (H) cm	
質量	約10kg (天板のみ: 約3kg)	

※本機の仕様および外観については、改良のため予告なく変更することがあります。

知っておいていただきたいこと

低温やけどについて

普通のやけどは、火や熱湯等の高温なものに皮膚が触れておこりますが、40℃～60℃の比較的低い温度においても皮膚の同じところを長時間暖めていると赤い斑点や水ぶくれができることがあります。これが低温やけどです。万一、低温やけどをされたときは、ただちに専門医の診断を受けてください。

■お部屋の温度が低いときや湿度が高いときに、ふとんの中の湿気が蒸発して、天板の裏面に水滴が付くことがあります

その場合は、タオルなどで拭き取ってください。
結露がひどい場合は次のような方法が効果的です。

- ふとんを十分に乾かす。
- 除湿機などで室内を乾燥させる。
- 天板とふとんの間に木綿のバスタオルなど吸湿のよい物を敷く。

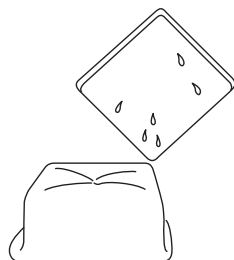

■初めてご使用になる場合のにおいについて

塗料のにおいがすることがありますが、ご使用とともに無くなります。

■雑音防止について

ラジオ・ラジカセ・補聴器・電話・パソコンなどをテーブルの上やテーブルに近づけて使用すると雑音が入ることがあります。テーブルおよびコントローラーから、必ず50cm以上離してご使用ください。
また、同一コンセントでのご使用はおさげください。

■脚のゆるみにご注意ください

ご使用とともにゆるむ場合がありますので、ときどきご確認のうえ脚取付ボルトを十分に締め付けてください。モンキーレンチなどの工具を使用されますと、ネジ山がつぶれることがありますのでご注意ください。

■天板について

熱いやかんなどを直接置いたり、食器の底などザラついたものでこすったり、強い衝撃を与えないでください。変色や傷の原因となります。

■電源コードのお取り扱いについて

電源コードを踏んだり、引っ張ったりして電源コードの被覆に異常があれば、断線・ショートの原因になります。お買い上げの販売店に点検整備をご依頼ください。

ヒーターユニットについて

当製品のヒーターは、従来の石英管ヒーターとくらべて、暖かく感じるまでに約30分～1時間ほどかかります。

注意していただきたいこと

■ ふとんや座イスをやぐらの中に押し込んだり、半開きの状態で使用しないでください。火災の原因となります。



■ 移動する時は必ず木枠部分を持って、持ち上げて移動してください。天板だけをもって持ち上げないでください。

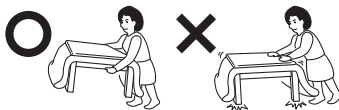

■ 凹凸や段差のない安定した場所においてください。傾いたりしていると故障や事故の原因となります。

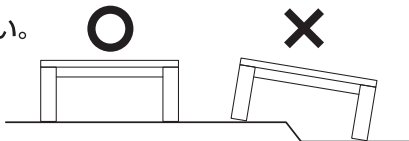

■ 敷物や床板が変色・変形することがあります。次のような場所で使用する場合は、コタツの下にカーペットなどを敷いてください。

- 熱に弱い敷物（ポリプロピレン・塩化ビニールなど）の上。
- 樹脂製床・フローリング・塗装した床面。

付属品を確認する

梱包物がすべて揃っているか確認します。

温度調節ツマミ

プラグ受

コードフック
掛け金具

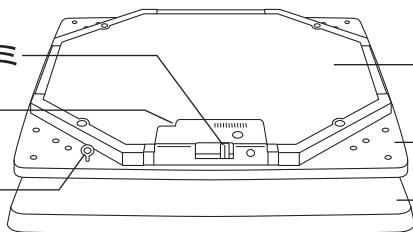

ヒーター
ユニット

中板

天板

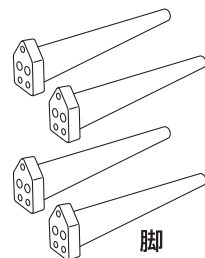

箱

● 箱の中に

組み立て用部品、

電源コード が入っています。

電源コード

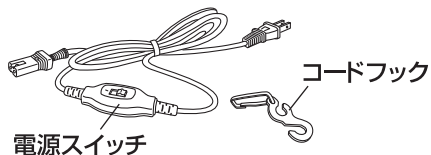

電源スイッチ

コードフック

組み立て用部品



六角レンチ
……………1本

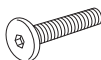

脚取付ボルト…12本

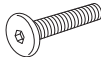

天板固定ボルト…4本

※テーブルとして使う時に必要です。コタツとして使う時は使用しませんが、大切に保管してください。

コタツを組み立てる

1. 中板を立てる。

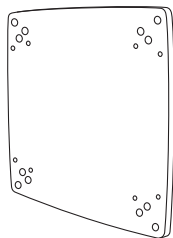

2. 六角レンチで脚を中板にしっかり固定する。

ヒーターユニットがある面に脚を取り付けてください。

△注意

使用中も脚がゆるんでいないか時々点検してください。

ゆるんだまま使用すると、破損してけがをしたり、床を傷つけることがあります。

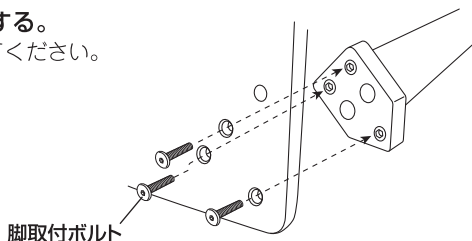

3. 器具用プラグをプラグ受に奥までしっかり差し込む。

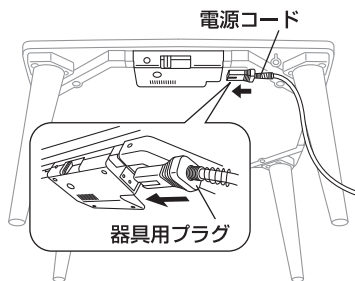

4. コードフック掛けをコードフック掛け金具に引っ掛けて固定する。

△注意

電源コードがたるんだり、引っ張りすぎたりしないようコードフックの位置を調節してください。

電源コードが傷むと、火災・感電の原因となります。

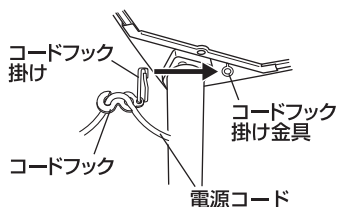

5. コタツ掛けふとんを掛け、天板をのせる。

天板固定ボルトはなくさないように保管してください。

コタツふとん (市販品) について

コタツ掛けふとん — 保温性のよいゆったりした寸法のものを使用し、やぐら全体に均等に掛けてください。

コタツ敷ふとん — 床に熱が逃げるのを防ぎ、電気代の節約になります。

お願い 電気カーペット(コタツ使用可能タイプ)と併用する場合は、使用する電気カーペットの取扱説明書を必ず読んで正しく使用してください。

コタツとして使う

1. 電源プラグをコンセントに差し込む。



電源プラグを根元まで確実に差し込んでください。差し込みが不十分だと、ショート・発熱・火災の原因となります。

2. 電源コードの電源スイッチを「入」にする。

3. ヒーターユニットの温度調節ツマミで好みの温度に調節する。

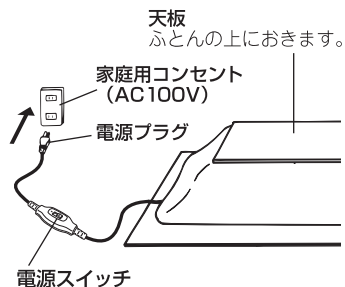

ご使用後は

1. 電源コードの電源スイッチを「切」にする。

2. 電源プラグをコンセントから抜く。

3. コード入れ袋に入れて保管する。

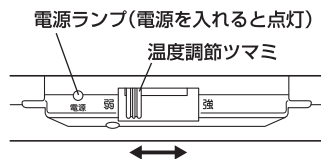

テーブルとして使う

1. 天板を中板にセットする。

天板のネジ穴と天板固定ボルトのネジの位置を合わせます。

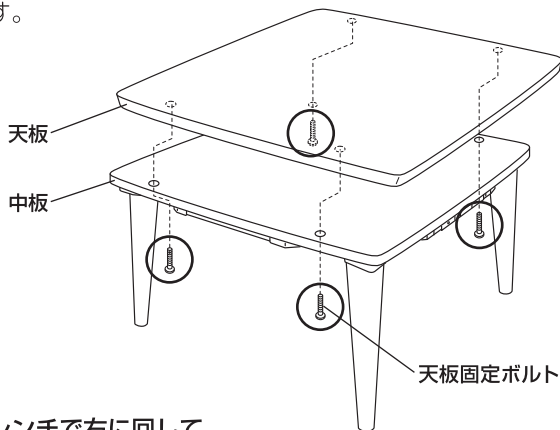

2. 天板固定ボルトを六角レンチで右に回して、中板と天板をしっかりと締め付ける。



- テーブルとして使うときは、下敷きなどを敷き、床面に傷がつかないようにしてください。
- 移動する時は必ずコタツ本体(木枠)部分を持って、持ち上げて移動してください。(天板だけをもって持ち上げないでください。)

お手入れのしかた

お手入れの前に…

電源スイッチを「切」にして、電源プラグをコンセントから抜いてください。

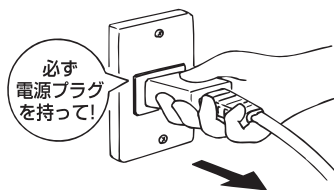

天板・中板・脚のお手入れ

- 塗装面の汚れは、台所用中性洗剤を溶かしたぬるま湯に浸した布で拭きとるか、市販の家具クリーナーをご使用ください。仕上げに中性洗剤や家具クリーナーが残らないようから拭きしてください。
- お茶やみそ汁などをこぼしたときは、乾かないうちにすばやく拭きとってください。

お願い

- シンナーや化学ぞうきんなどは、塗装面を変色させる原因となりますので絶対におやめください。
- 殺虫剤やヘアスプレーがかかると変色する場合があります。

点検・修理を販売店に依頼する場合

中板から電源コードとヒーターユニットを取り外し、合わせて販売店にご持参ください。

①電源コードについて

電源スイッチを「切」にして、電源プラグをコンセントから抜いてください。

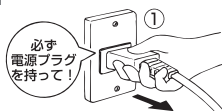

②ヒーターユニットの取り外しかた

電源コードを外し、ヒーターユニットを手で押さえてドライバー等で4ヶ所ネジを外してください。

※取り外したネジはなくさないように保管してください。

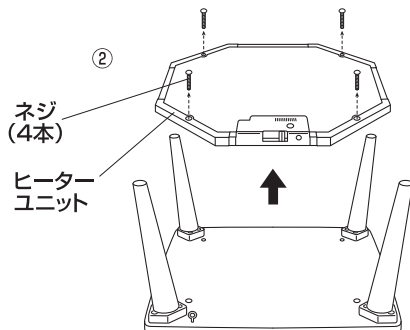

- ヒーターユニット取付けの際は中板に貼り付けてある「プラグ受位置」シールの上にプラグ受をセットしてください。

愛情点検



ご使用の際このようなことはありませんか？

- スイッチを入れても、ときどき暖まらないときがある。
- 電源コードを動かすと通電したりしなかったりする。
- 通電中に異常な音や振動がある。
- 電源プラグ・電源コードなどが異常に熱い。
- その他の異常、故障がある。

ご使用中止

このような症状の時は、故障や事故防止のため、スイッチを切り、コンセントから電源プラグを抜いて必ず販売店にご相談ください。

アフターサービスについて

1. 保証書

- この取扱説明書には保証書が付いています。（保証対象部分：ヒーターユニット部）保証書はお買い上げの販売店で「販売店名・お買い上げ日」などの記入をお確かめのうえ、内容をよくお読みの後、大切に保管してください。
保証期間：お買い上げ日から1年間です。

2. 修理を依頼される時

- 保証期間中は
商品に保証書を添えてお買い上げの販売店にご持参ください。
保証書の記載内容により無料修理いたします。
- 保証期間が過ぎているときは
お買い上げの販売店にご相談ください。
修理によって機能が維持できる場合は、お客様のご要望により有料修理いたします。

3. 補修用性能部品の保有期間

- コタツ用ヒーターユニットの補修用性能部品の保有期間は製造打切後6年です。
補修用性能部品とはその製品の機能を維持するために必要な部品です。

4. 点検整備について

- 数年使用されますと、ヒーターユニット内部が汚れ、性能が低下することがあります。通常のお手入れとは別に点検整備(有料)をおすすめします。点検整備はお買い上げの販売店にご依頼ください。
- お客様ご自身での製品の分解は危険ですので、なさらなでください。

5. アフターサービスについてご不明の場合

- アフターサービスについてご不明の場合には、お買い上げの販売店か、小泉成器株式会社「修理センター」にお問い合わせください。

お客様の個人情報のお取り扱いについて

お受けしましたお客様の個人情報は当社個人情報保護方針に基づき適切に管理いたします。また、お客様の同意がない限り、業務委託をする場合および法令に基づき必要と判断される場合を除き、第三者への開示は行ないません。

〈利用目的〉

お受けしました個人情報は、商品・サービスに関わるご相談・お問い合わせおよび修理対応のみを目的として使用させていただきます。なお、この目的のために小泉成器株式会社および関係会社で上記個人情報を利用することがあります。

〈業務委託の場合〉

上記目的の範囲内で対応業務を委託する場合、委託先に対しては当社と同等の個人情報保護を実施させるとともに適切な管理・監督をいたします。

保証・無料修理規定

1. 取扱説明書、本体貼付ラベル等の注意書に従った正常な使用状態で保証期間内に故障した場合、「無料修理」致します。
2. 保証期間内に故障して無料修理をお受けになる場合には、商品と本書をご持参ご提示の上、お買い上げの販売店にご依頼ください。
3. ご転居、ご贈答品等で本保証書に記入してあるお買い上げの販売店に修理がご依頼できない場合には、小泉成器株式会社「修理センター」へご相談ください。
4. 保証期間内でも次の場合には有料修理になります。
 - (イ) 使用上の誤りおよび不当な修理や改造による故障および損傷。
 - (ロ) お買い上げ後の落下等による故障および損傷。
 - (ハ) 火災、地震、落雷、水害、その他の天災地変、異常電圧による故障および損傷。
 - (ニ) 一般家庭用以外（例えば業務用の長時間使用、車輛、船舶への搭載）に使用された場合の故障および損傷。
 - (ホ) 本書のご提示がない場合。
 - (ヘ) 本書にお買い上げ年月日、お客様名、販売店名の記入のない場合、あるいは字句を書き換えた場合。
5. 保証期間内でも商品を修理窓口へ送付された場合の送料はお客様の負担となります。
6. 本書は日本国内においてのみ有効です。Effective only in Japan.
7. 本書は再発行致しませんので、紛失しないよう大切に保管してください。

修理メモ

- ※ この保証書は、本書に明示した期間、条件のもとにおいて無料修理をお約束するものです。従ってこの保証書によって保証書を発行している者（保証責任者）、およびそれ以外の事業者に対するお客様の法律上の権利を制限するものではありません。保証期間経過後の修理等についてご不明の場合は、お買い上げの販売店、または小泉成器株式会社「修理センター」にお問い合わせください。
- ※ 保証期間経過後の修理について詳しくは取扱説明書の「アフターサービスについて」をご覧ください。

家具調コタツ 保証書 持込修理

本書は、本書記載内容（裏面記載）で無料修理を行うことをお約束するものです。お買い上げの日から下記期間中故障が発生した場合は、本書をご提示の上、お買い上げの販売店に修理をご依頼ください。

型番	KTR-3011FW / KTR-3011FK		
お買い上げ年月日	年	月	日
無料修理保証期間	対象部分		期間（お買い上げ日より）
	ヒーターユニット部		1年
お客様	お名前	見本様	
	ご住所 〒		
販売店	店名・住所・電話		

★販売店の皆様へのお願い 必ず全項目をご記入、ご捺印の上、お客様にお渡してください。

小泉成器株式会社 本社 〒541-0051 大阪市中央区備後町3丁目3番7号 TEL.06(6262)3561

お客様相談窓口

この商品に関するご意見・ご質問については下記へお寄せください。

ご意見・ご質問について

お客様相談窓口  **0570 (07) 5555**
■IP電話などからご利用いただけない場合
 〒344-0127 埼玉県春日部市水角1190 TEL.06 (6262) 3561 FAX.06 (6268) 1432

修理に関するお問い合わせ

東日本修理センター  **0570 (05) 8888**
■IP電話などからご利用いただけない場合
 〒344-0127 埼玉県春日部市水角1190 TEL.048 (718) 3340 FAX.048 (718) 3350

西日本修理センター  **0570 (05) 8888**
■IP電話などからご利用いただけない場合
 〒559-0033 大阪市住之江区南港中1丁目3番98号 TEL.06 (6613) 3145 FAX.06 (6613) 3196

受付時間：平日9:00～17:30
 (土・日・祝日・夏季休暇・年末年始を除く)

部品に関するお問い合わせ

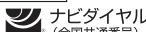
部品センター  **0570 (00) 3211**
■IP電話などからご利用いただけない場合
 〒559-0033 大阪市住之江区南港中1丁目3番98号 TEL.06 (6613) 3211 FAX.06 (6613) 3299

小泉成器株式会社

〒541-0051 大阪市中央区備後町3丁目3番7号
 TEL.06(6262)3561 FAX.06(6268)1432