

KOIZUMI

日本国内専用
Use only in Japan

家庭用

酒燗器 KOP-0400/KYS-0400

取扱説明書 (保証書付)

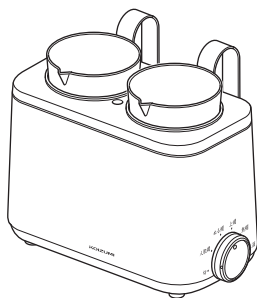

このたびは、コイズミ 酒燗器をお買い上げいただき、まことにありがとうございます。

正しくご使用いただくために、ご使用前に必ずこの取扱説明書をよくお読みください。

なお、この取扱説明書には保証書が付いています。

お読みになった後は、お使いになる方がいつでも見ることが出来る所に大切に保管してください。



小泉成器株式会社

もくじ



安全上のご注意.....	1 ~ 4
使用上のお願い.....	5
各部のなまえ.....	6
使い方.....	7 ~ 13
お手入れ.....	14
故障かな？と思われたときは.....	15
仕様	16
アフターサービスについて	17
保証・無料修理規定	18
お客様の個人情報のお取り扱いについて	19
お客様相談窓口.....	21
保証書.....	22

安全上のご注意

- *ご使用前に、この「安全上のご注意」をよくお読みの上、正しくお使いください。
 - *ここに示した注意事項は、製品を安全に正しくお使いいただき、お使いになる方や他の人への危害や損害を未然に防止するためのものです。また注意事項は、危害や損害の大きさと切迫の程度を明示するために、誤った取り扱いをすると生じることが想定される内容を「警告」「注意」の2つに区分しています。
- いずれも安全に関する重要な内容ですので、必ず守ってください。

 警告	誤った取り扱いをしたときに、死亡または重傷を負う可能性があるもの
 注意	誤った取り扱いをしたときに、使用者が傷害を負ったり、物的損害の可能性のあるもの

絵表示の意味

	○記号は、禁止の行為であることを告げるものです。 図の中や近傍に具体的な禁止内容（左図の場合は分解禁止）が描かれています。
	●記号は、行為を強制したり指示したりする内容を告げるものです。 図の中や近傍に具体的な指示内容（左図の場合は電源プラグをコンセントから抜いてください）が描かれています。

- *お読みになった後は、お使いになる方がいつでも見ることができる所に大切に保管してください。

安全上のご注意(つづき)

警告



- ・改造はしない。また、修理技術者以外の方は、分解したり修理しない

火災・感電・けがの恐れがあります。修理はお買い上げの販売店または小泉成器株式会社「修理センター」にご相談ください。



- ・電源プラグは清潔にする、電源プラグの刃および刃の取り付け面にほこりが付着している場合は拭き取る

ほこりが付着したまま電源プラグを差し込むと、ショート・火災の恐れがあります。

- ・電源プラグはコンセントの奥までしっかり差し込む

感電・ショート・発火・発煙の恐れがあります。

- ・定格15A以上のコンセントを単独で使用する

他の器具と併用すると、分岐コンセント部が異常発熱して発火する恐れがあります。

また、延長コードは使用しないでください。異常発熱・火災・感電の恐れがあります。

- ・電源プラグを乳幼児が誤ってなめないようにする

感電やけがの恐れがあります。

- ・異常・故障時には、直ちに使用を中止する

そのまま使用すると火災・感電・けがの恐れがあります。

〈異常・故障例〉

- ・本体・電源プラグ・電源コードが異常に熱い。
- ・電源プラグ・電源コードに傷が付いている、触れると通電しない。
- ・コゲくさい臭いがする。
- ・本体が割れている。

※すぐに電源プラグを抜いて、お買い上げの販売店へ点検、修理を依頼してください。



- ・濡れた手で、電源プラグを抜き差ししない

感電やけがの恐れがあります。



- ・本体を水につけたり、水をかけたりしない

ショート・感電の恐れがあります。

警告



- 使用中や使用直後は、高温部に直接手を触れない、特に乳幼児には触らせない
設定温度によっては高温になる場合があるため、やけどの恐れがあります。



- 取扱説明書に記載した用途以外には使用しない
- AC100V以外では使用しない(日本国内専用)
火災・感電の恐れがあります。
- 電源コードを傷付けたり、破損したり、加工したり、無理に曲げたり、引っ張ったり、ねじったり、たばねて使用したり、重い物をのせたり、挟み込んだり、高温部に近づけたりしない
火災・感電の恐れがあります。
- 電源コードや電源プラグが傷んだり、コンセントの差し込みがゆるいときは使用しない
感電・ショート・発火の恐れがあります。
- 子供だけで使わせたり、乳幼児の手の届く所で使用しない
やけど・感電・けがの恐れがあります。
- すき間にピン、針金、金属物などの異物を入れない
感電や異常動作を起こし、けがの恐れがあります。
- 本体には適正容量を超える水を入れない
やけど・感電・火災の恐れがあります。
- 水のかかる所や、火気の近くでは使用しない
感電や漏電・火災の恐れがあります。
- カーテンなどの可燃物の近くでは使用しない
火災の恐れがあります。

安全上のご注意(つづき)

注意



- **壁や家具の近くでは使用しない**
蒸気や熱で壁や家具を傷めたり、変色・変形させる恐れがあります。
- **不安定な場所や熱に弱い敷物の上、たたみやカーペット、テーブルクロスなどの上では使用しない**
火災の原因となる恐れがあります。
- **空焚きをしない**
故障の恐れがあります。
- **本体に衝撃を与えない**
感電、破損・故障の恐れがあります。



- **使用時以外は、電源プラグをコンセントから抜く**
けが・やけど、絶縁劣化による感電や漏電火災の恐れがあります。



- **お手入れは冷めてから行う**
高温部に触れ、やけどの恐れがあります。
- **電源プラグを抜くときは、電源コードを持たずに必ず先端の電源プラグを持って引き抜く**
感電やショートして発火する恐れがあります。

使用上のお願い

- * 本製品は、お酒を湯煎するための家庭用調理器具です。
- * 次に記載されている内容を必ず守って、正しくお使いください。

- **初めて使用するときは、チロリを洗う**
P.14の「お手入れ」をよくお読みの上、洗ってください。
- **本体に水以外の物を入れない**
- **チロリにお酒以外の物を入れない**
破損・変色・変形の原因となります。
- **チロリを、直火・IH調理器・電子レンジなどにつけない**
火災や破損の原因となります。
- **直射日光が当たる場所で使用しない**
変形・変色の原因となります。
- **本体を水平な場所に置いて使用する**
湯こぼれや異常動作の原因となります。
- **他の電気機器に蒸気が当たる場所では使用しない**
蒸気により、電気機器の火災・故障・変色・変形の原因となります。
- **使用後は毎回お手入れする**
変形・変色・劣化が早まる原因となります。チロリや本体に液体を入れたまま長時間放置しないでください。
- **チロリを重曹やアルカリ性の強い洗剤などで洗わない**
アルミ製のため、黒ずみの原因となります。
- **ガラス瓶や徳利などの容器を使用する場合は、必ず常温の水を使用し、熱燗以下の温度に設定する**
容器が過熱し、破損する原因となります。
- **お酒の飲みすぎに注意する**
健康を害する原因となります。

※チロリはKOP-0400のみに付属しています。

各部のなまえ

本体

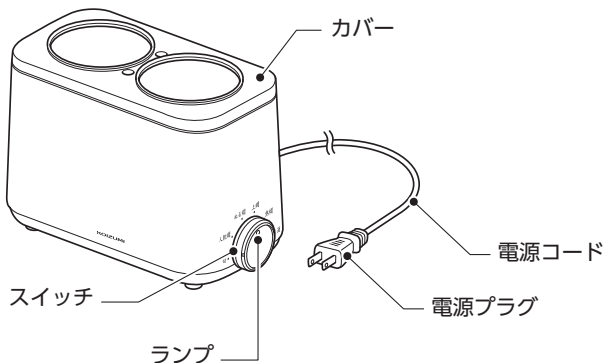

付属品

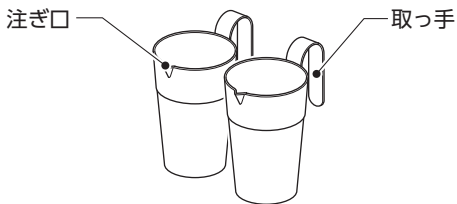

チロリ (2個)

※KOP-0400 のみに付属しています。



取扱説明書
(本書：保証書付)

使い方

1. スイッチを [切] に合わせる

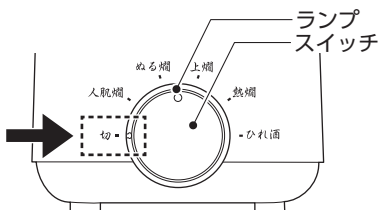

2. 電源コードをみぞに通す

- 電源コードが余っているときは、本体裏側に巻き付けて長さを調節してください。
- 電源コードは二重に巻かないでください。

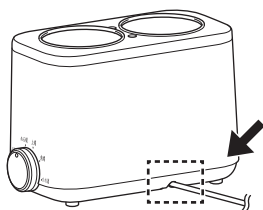

本体裏側

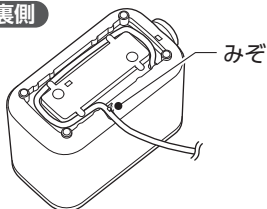

3. 電源プラグをコンセントに差し込む

- 主電源が入り、「ピー」という音が鳴ってランプが短く赤点灯します。

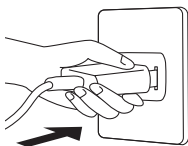

使い方(つづき)

4. カバーを外し、本体に水を適量入れる

- 本体内側の水位線(約500ml)を超えないように注意してください。
※水の量が多すぎると、チロリをセットしたときに水があふれる場合があります。
- ※付属のチロリ以外の容器を使用する場合は、水があふれないように量を調節してください。

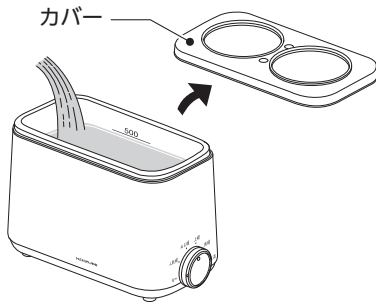

5. チロリにお酒を入れる

- 内側の線(約1合)を超えないように注意してください。
※お酒の量が極端に少ないと、本体にセットしたときにチロリが浮き上がる場合があります。
- 常温のお酒を使用してください。



使い方(つづき)

6. カバーを本体に取り付け、チロリをセットする

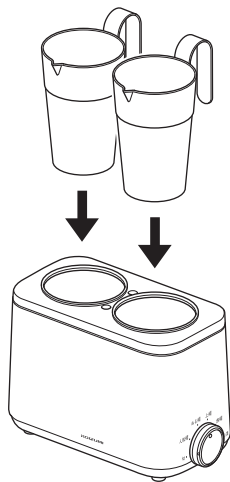

7. スイッチを回して、お好みの温度に合わせる

- ランプが赤く点灯し、加熱が始まります。
- 設定した温度に達すると「ピピッ」と音が鳴り、その後は設定温度を保ちます。

※「ピピッ」と音が鳴った後ひと息ついてお待ちいただくと、より熱が浸透し、おいしく召し上がっていただけます。

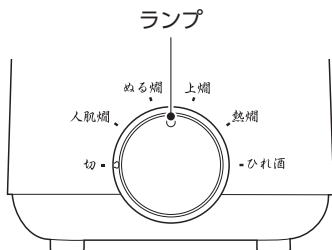

調理時間の目安

人肌燗	約4～6分
ぬる燗	約6～8分
上燗	約7～9分
熱燗	約8～10分
ひれ酒	約11～13分

※アルミ製のチロリを2個使用した場合の目安時間です。
使用する容器の個数や素材、室温・水温などの条件によって、調理時間が目安と異なる場合があります。

使い方(つづき)

保温機能について

設定温度を一定時間保った後、自動的に電源が切れます。

※自動で電源が切れた場合でも、使用後は必ずスイッチを[切]に戻し、電源プラグをコンセントから抜いてください。

設定温度	人肌爛 40℃	ぬる爛 45℃	上爛 50℃	熱爛 60℃	ひれ酒 80℃
電源OFF までの時間	約2時間				-

※ひれ酒は、設定温度に達すると自動的に電源が切れます。

※本体に入れた水の温度を検知して温度調節する仕組みのため、加熱開始時の水温や室温などの条件によって、保温時間が上記と異なる場合があります。

8. チロリをゆっくりと取り出す

- チロリの側面および底面が熱くなるため、直接手で触れないでください。

※[ひれ酒(約80℃)]に設定した場合、取っ手が熱くなることがあります。

9. 使用后、スイッチを[切]に戻す

- 電源が切れます。
- 続けて使用しないときは、必ず電源プラグをコンセントから抜いてください。

※続けて新たなお酒を温める場合、同じ設定温度で使用するときは本体のお湯を入れ替えずにそのままご使用いただけます。異なる設定温度で使用したいときは、一度電源を切り、本体が十分に冷めてからお湯を捨て、常温の水に入れ替えてご使用ください。

10. カバーを外し、お湯を捨てる



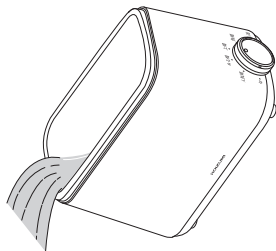

- 使用后しばらくは、高温部に触れないやけどの恐れがあります。

- 本体に残ったお湯は、十分に冷めてから捨ててください。
- お湯は、図のようにスイッチの反対側から流してください。



お手入れ

*電源プラグをコンセントから抜き、本体が十分に冷めてからお手入れしてください。

 警告	<ul style="list-style-type: none">• 本体を水につけたり、水をかけたりしない ショート・感電の恐れがあります。• 食器洗浄機や食器乾燥機を使用しない ショート・故障・変色・変形の恐れがあります。
 注意	<ul style="list-style-type: none">• 使用後は必ずお手入れする 汚れをそのまま放置しておくと、臭いや故障の原因となります。

チロリ、カバー

- ① 台所用中性洗剤を含ませたスポンジで洗う
- ② 水洗いする
- ③ 乾いたやわらかい布で拭く

本体(側面および内側)

- ① 台所用中性洗剤を含ませたやわらかい布で汚れを拭き取る
- ② 水を絞った布で拭く
- ③ 乾いたやわらかい布で水分を拭き取る

故障かな？と思われたときは

* 修理を依頼される前に、一度お調べください。

こんな場合	お調べください	対処
加熱が始まらない ランプが点灯しない	電源プラグがコンセントに確実に差し込まれていますか？	電源プラグを確実に差し込んでください。
	スイッチが正しく設定されていますか？	スイッチを正しく設定してください。
設定どおりの温度に加熱されない	冷たい、または温かいお酒を使用していませんか？	常温のお酒を使用してください。
	本体に、冷たい水、または温かいお湯を入れていませんか？	常温の水を使用してください。
	気温などによって、飲んだときの温度の感じ方が異なる場合があります。	
「ピーピーピーピー」と電子音が4回鳴る	本体に水を入れずに空焚きしていませんか？	本体に水を入れて使用してください。(P.8)
臭いがする	本体、カバー、チロリが汚れていませんか？	使用後は必ずお手入れしてください。(P.14)
本体内側が変色した	ご使用とともに本体内側が変色することがありますが、問題なくご使用いただけます。	

※上記をお調べいただき、なお異常があるときは、すぐに電源プラグをコンセントから抜いて、お買い上げの販売店にご相談ください。

仕様

電 源	AC100V 50/60Hz共用
消 費 電 力	400W
電源コードの長さ	約1m
外 形 寸 法	約105(幅)×200(奥行)×140(高さ)mm
質 量	約650g
保 温 機 能	人肌爛/ぬる爛/上爛/熱爛：約2時間
付 属 品	チロリ(材質：アルミ、2個、KOP-0400のみに付属)、取扱説明書(本書：保証書付)

※本機の仕様および外観については、改良のため予告なく変更することがあります。

アフターサービスについて

1. 保証書

- この取扱説明書には保証書が付いています。
保証書はお買い上げの販売店による「販売店名・お買い上げ日」などの記入をご確認の上、内容をよくお読みの後、大切に保管してください。保証期間は
お買い上げ日から1年間です。

2. 修理を依頼されるとき

- 保証期間中は
商品に保証書を添えてお買い上げの販売店にご持参ください。保証の記載内容により無料修理いたします。
- 保証期間が過ぎているときは
お買い上げの販売店にご相談ください。修理により使用できる場合は、お客様のご要望により有料修理いたします。

3. 補修用性能部品の保有期間

- 酒燗器の補修用性能部品の保有期間は製造打切後5年です。
補修用性能部品とはその製品の機能を維持するために必要な部品です。

4. アフターサービスについてご不明の場合

- アフターサービスについてご不明の場合には、お買い上げの販売店か、本書のP. 21に記載の小泉成器株式会社「修理センター」にお問い合わせください。

愛情点検



★長年ご使用の酒燗器の点検を！

ご使用の際このようなことはありませんか

- 電源コードや電源プラグが異常に熱い。
- 電源コードに深い傷や変形がある。
- コゲくさい臭いがする。
- その他の異常、故障がある。

▼
ご使用中止

このような症状のときは、故障や事故防止のため、電源を切り、コンセントから電源プラグを抜いて必ず販売店にご相談ください。

保証・無料修理規定

1. 本書、本体貼付ラベルなどの注意書に従った**正常な使用状態で保証期間内に故障**した場合、「**無料修理**」いたします。
 2. 保証期間内に故障して無料修理をお受けになる場合には、**商品と本書をご持参ご提示の上、お買い上げの販売店にご依頼ください。**
 3. **ご転居、ご贈答品などで保証書に記入してあるお買い上げの販売店に修理がご依頼できない場合には、本書に記載の小泉成器株式会社「修理センター」へご相談ください。**
 4. 保証期間内でも次の場合には有料修理となります。
 - (イ) 使用上の誤りおよび不当な修理や改造による故障および損傷。
 - (ロ) お買い上げ後の落下などによる故障および損傷。
 - (ハ) 火災、地震、落雷、水害、その他の天災地変、異常電圧による故障および損傷。
 - (ニ) 一般家庭用以外(たとえば業務用の長時間使用、車輛、船舶への搭載)に使用された場合の故障および損傷。
 - (ホ) 本書のご提示がない場合。
 - (ヘ) 保証書にお買い上げ年月日、お客様名、販売店名の記入のない場合、または字句を書き換えた場合。
 5. 保証期間内でも商品を修理窓口へ送付された場合の送料はお客様の負担となります。
 6. 保証書は日本国内においてのみ有効です。Effective only in Japan.
 7. 保証書は再発行いたしませんので、紛失しないよう大切に保管してください。
- ※保証書は、本書に明示した期間、条件のもとにおいて無料修理をお約束するものです。したがって保証書によって保証書を発行している者(保証責任者)、およびそれ以外の事業者に対するお客様の法律上の権利を制限するものではありません。保証期間経過後の修理などについてご不明の場合は、お買い上げの販売店、または本書に記載の小泉成器株式会社「修理センター」にお問い合わせください。
- ※保証期間経過後の修理について詳しくは本書の「アフターサービスについて」をご覧ください。

お客様の個人情報のお取り扱いについて

お預かりしましたお客様の個人情報は当社個人情報保護方針に基づき適切に管理いたします。また、お客様の同意がない限り、業務委託をする場合および法令に基づき必要と判断される場合を除き、第三者への開示は行いません。

〈利用目的〉

お預かりしました個人情報は、商品・サービスに関わるご相談・お問い合わせおよび修理対応のみを目的として使用させていただきます。なお、この目的のために小泉成器株式会社および関係会社で上記個人情報を利用することがあります。

〈業務委託の場合〉

上記目的の範囲内で対応業務を委託する場合、委託先に対しては当社と同等の個人情報保護を実施させるとともに適切な管理・監督をいたします。

お客様相談窓口

この商品に関するご意見・ご質問については下記へお寄せください。

ご意見・ご質問について

お客様相談窓口  **ナビダイヤル**
(全国共通番号) **0570 (07) 5555**

■IP電話などからご利用いただけない場合
〒541-0051 大阪市中央区備後町3丁目3番7号 TEL. 06 (6262) 3561 FAX. 06 (6268) 1432

修理に関するお問い合わせ

東日本修理センター  **ナビダイヤル**
(全国共通番号) **0570 (05) 8888**

■IP電話などからご利用いただけない場合
〒344-0127 埼玉県春日部市水角1190 TEL. 048 (718) 3340 FAX. 048 (718) 3350

西日本修理センター  **ナビダイヤル**
(全国共通番号) **0570 (05) 8888**

■IP電話などからご利用いただけない場合
〒559-0033 大阪市住之江区南港中1丁目3番98号 TEL. 06 (6613) 3145 FAX. 06 (6613) 3196

部品に関するお問い合わせ

部品センター  **ナビダイヤル**
(全国共通番号) **0570 (00) 3211**

■IP電話などからご利用いただけない場合
〒559-0033 大阪市住之江区南港中1丁目3番98号 TEL. 06 (6613) 3211 FAX. 06 (6613) 3299

小泉成器株式会社

〒541-0051 大阪市中央区備後町3丁目3番7号
TEL. 06 (6262) 3561 FAX. 06 (6268) 1432

受付時間：平日9：00～17：30
(土・日・祝日・夏期休暇・年末年始を除く)

2021年10月現在(所在地、電話番号などには
変更がありますので、その節はご容赦願います。)

酒燗器

保証書 持込修理

本書は、本書記載内容（裏面記載）で無料修理を行うことをお約束するものです。

ご購入の日から下記期間中故障が発生した場合は、本書をご提示の上、ご購入の販売店に修理をご依頼ください。

見本

型番	KOP-0400/KYS-0400	
ご購入年月日	年	月 日
無料修理 保証期間	対象部分	期間（ご購入日より）
	本 体	1 年
お客様	お名前	様
	ご住所	〒 TEL
販売店	店名・住所・電話	

★販売店の皆様へのお願い 必ず全項目をご記入、ご捺印の上、お客様にお渡しください。

小泉成器株式会社 本社 〒541-0051 大阪市中央区備後町3丁目3番7号
TEL.06(6262)3561

★1J