

KOIZUMI

家庭用

国内・海外両用

超音波美顔器 KBE-1130

保証書付

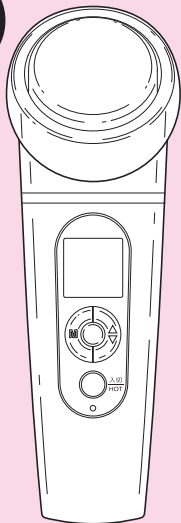

取扱説明書

ご使用前に必ずお読みください。



このたびはコイズミ 超音波美顔器をお買い上げいただき、まことにありがとうございます。正しくご使用いただくために、ご使用前に必ずこの取扱説明書をよくお読みください。なお、この取扱説明書には保証書が付いています。お読みになった後も、大切に保管してください。

小泉成器株式会社



安全上のご注意

*ご使用の前に、この「安全上のご注意」をよくお読みの上、正しくお使いください。

*ここに示した注意事項は、製品を安全に正しくお使いいただき、お使いになる方や他の人々への危害や損害を未然に防止するためのものです。また注意事項は、危害や損害の大きさと切迫の程度を明示するために、誤った取扱いをすると生じることが想定される内容を「危険」「警告」「注意」の3つに区分しています。いずれも安全に関する重要な内容ですので、必ず守ってください。

-  **危険** 誤った取扱いをしたときに、死亡または重傷を負う危険が切迫して生じるもの
-  **警告** 誤った取扱いをしたときに、死亡または重傷を負う可能性があるもの
-  **注意** 誤った取扱いをしたときに、使用者が傷害を負ったり、物的損害の可能性のあるもの

絵表示の例

-  〇記号は、禁止の行為であることを告げるものです。
図の中や近傍に具体的な禁止内容（左図の場合は分解禁止）が描かれています。
-  ●記号は、行為を強制したり指示したりする内容を告げるものです。
図の中に具体的な指示内容（左図の場合は電源プラグをコンセントから抜いてください）が描かれています。

※お読みになった後は、お使いになる方がいつでも見られるところに必ず保管してください。

危険

- 下記のような医療用電子機器をお使いの方は絶対に使用しない。
 - ・ペースメーカーなどの体内植込型医療用電子機器
 - ・人工心肺などの生命維持用医療用電子機器
 - ・心電計などの装着型の医療用電子機器医療用電子機器の誤作動をまねく恐れがあります。
- 高温になる場所（火やストーブのそば、炎天下など）や引火性ガスの発生する場所で使用したり放置したりしない。
室温 10℃～35℃の環境で使用・充電・保管してください。
発火・火災・破裂・故障の原因となります。
- 電子レンジや高压容器などの中に本体やACアダプターを入れない。
発火・火災・破裂・故障の原因となります。
- 火の中に投入したり、加熱しない。
発火・火災・破裂・故障の原因となります。
- 接続端子をショートさせない。接続端子に金属片や鉛筆の芯などの導電性異物を入れたり接触させない。
火災・故障の原因となります。



警告



- 改造はしない。修理技術者以外の方は、修理をしない。廃棄するとき以外は、分解しない。
火災・感電・けがの原因となります。修理はお買い上げの販売店または小泉成器株式会社「修理センター」にご相談ください。

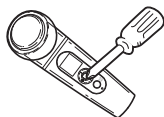

- 使用中痛みや不調を感じたときや、使用后肌に異常を感じたときは、使用を中止して専門医に相談する。
事故や体調不良、肌のトラブルなどの原因となります。
- ACアダプターのコードは必ずゆとりを持たせて使用する。
コードが引っ張られたり、屈曲が繰り返されるとショートします。
- ACアダプターは清潔にする。刃や刃の取付面・コネクタにほこりが付着している場合は拭き取る。
ショート・火災の原因となります。
- 必ずAC100-240Vで使用する。(国内・海外両用)
火災・感電の原因となります。



- 落としたり投げつけるなど強い衝撃を与えない。
破裂・発熱・発火・液漏れ・故障の原因となります。



警告

● 次のような方は、使用しない。

- ・心臓に障害のある人
 - ・急性疾患の人
 - ・有熱性疾患の人
 - ・血圧異常の人
 - ・感染性疾患の人
 - ・結核性疾患の人
 - ・悪性腫瘍の人
 - ・顔面神経痛の人
 - ・妊娠中の人
 - ・生理中の人
 - ・アトピー性皮膚炎の人
 - ・アレルギー体質の人
 - ・特に肌に敏感な人
 - ・血友病疾患の人
 - ・ステロイド系ホルモン剤の長期使用や肝機能障害で毛細血管拡張を起こしている人
 - ・飲酒や薬を服用中の人・過度の日焼け直後で赤くヒリヒリし、炎症を起こしている人
 - ・健康が特にすぐれない人、疲労が激しい人
 - ・化学繊維でかぶれた経験のある人
- 事故やトラブルの恐れがあります。



● 下記の部位には、使用しない。

- ・整形手術をした部位
 - ・眼球および上まぶた
 - ・傷口
 - ・顔面黒皮症
 - ・口の中など粘膜の部位
 - ・ニキビや吹出物で炎症を起こしている部位・感覚、知覚障害を起こしている部位
 - ・皮膚の下に金属、プラスチック、シリコンなどを埋め込んである部位
 - ・カユミやホテリ、物理的刺激による病的なシミのある部位
 - ・過度の日焼けで炎症を起こしている部位
 - ・化粧品などで皮膚炎を起こしている部位
- 事故や肌のトラブルの恐れがあります。

● 子供だけで使わせたり、乳幼児の手の届くところで使用しない。

事故・感電・けがの原因となります。

警告

- ACアダプターが傷んだり、コンセントや接続端子の差し込みがゆるいときは使用しない。

感電・ショート・発火の原因となります。

- ACアダプターのコードを傷付けたり、破損したり、加工したり、無理に曲げたり、引っ張ったり、ねじったりしない。また、重い物を載せたり、挟み込んだり、高温部に近づけたりしない。

コードが破損し、火災・感電の原因となります。

- 本体にACアダプターのコードを巻きつけない。また、ACアダプターのコードを束ねたまま使用しない。

コードがねじれて断線・ショート・火災・感電の原因となります。

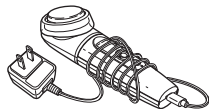

- 次のようなときは使用しない。

- ・ コンセントに差し込んだACアダプターがグラグラ動く。
- ・ ACアダプターや本体が異常に熱い、または煙が出ている。
- ・ ACアダプターのコードに深い傷がある。
- ・ ACアダプターが焦げている。
- ・ 異常な音やこげくさい臭いがする。

- 雷が鳴り出したら、ACアダプターに触れない。

落雷による感電の原因となります。

- 業務用として使用しない。また、不特定多数の人が使う場所に置かない。連続過負荷による故障の恐れがあります。

警告



- 専用のACアダプターで、他の商品を使用したり、充電したりしない。また、専用のACアダプター以外は使用しない。
異常発熱による発火・ショートの原因となります。

- ACアダプターのコードがよじれたままでは使用しない。
ショートして火花が出ることがあります。

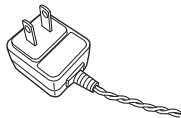

- 水をかけたり、水につけたりしない。
ショート・感電の原因となります。

- 濡れた手でACアダプターを抜き差ししたり、濡れた手で使用しない。
ショート・感電の原因となります。



- 浴室などの水のかかる所や湿気の多い所で使用しない。また、水洗い掃除を絶対にしない。
感電・発火・ショートの原因となります。

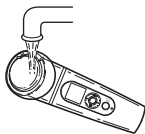

- 使用時以外は必ず電源を切り、ACアダプターをコンセントから抜いて、コネクタを接続端子から取り外す。
けが・やけど・絶縁劣化による感電・漏電火災の原因となります。

 **注意**

●ご使用前に、ヘッドに破損がないか確認する。
肌を傷つける原因となります。

●コンセントからACアダプターを抜くときは、コードを持たずにACアダプターを持って引き抜く。接続端子からコネクタを取り外すときは、コードを持たずにコネクタを持って取り外す。
感電や断線、故障の原因となります。

●お手入れをするときは、必ず電源を切り、ACアダプターをコンセントから抜く。
感電やけがの原因となります。

●使いはじめや敏感肌の方は使用時間を短めにして、お肌の様子を見ながら使用する。
事故や肌荒れなどのトラブルの原因となります。

●イヤリングやネックレスなどのアクセサリ、コンタクトレンズは、外して使用する。
事故やトラブルの原因となります。

●ひどい肌荒れや皮フ表面に凹凸がある場合またはうぶ毛やヒゲなどによって、まれに刺激を強く感じる場合があります。
その際には、その部位への使用を控える。
事故やトラブルの原因となります。



注意



●コットンやヘッドは肌の同一部位に留めず移動させて使用する。
肌のトラブルや体調不良の原因となります。

●ご使用のたびに、お手入れをする。
肌のトラブルの原因となります。



●肌に傷や炎症がある場合は絶対に使用しない。
肌のトラブルや痛みの原因となります。

●脱毛・剃毛処理した当日は同部位への使用はしない。
腫れたり、赤みが出る恐れがあります。

●規定時間以上の使用はしない。
肌のトラブルの原因となります。

●家族や他人と共用しない。
感染・炎症の原因となります。

●通電したまま放置しない。
事故・トラブルの原因となります。

●顔のお手入れ以外の使用、乳幼児・ペットへの使用は避ける。
事故やトラブルにつながる恐れがあります。

注意



●お手入れをするときは、ベンジン、シンナー、アルコール、灯油などの溶剤や薬品類、磨粉などは使用しない。
ひび割れ・感電・引火の恐れがあります。

●直射日光の当たる所で使用したり放置しない。
変形・変色・故障の原因となります。

●ACアダプターを取り付けたまま持ち運んだり、保管したりしない。
破損の原因となります。



●浴室などの水のかかる所や湿気の多い所に保管しない。
絶縁劣化により感電することがあります。

リチウムイオンポリマー充電機の取り扱いについて

危険



- 充電機から漏れた液が目に入ったときは、すぐに水で洗い流し、医師の治療を受ける。
目に障害が起きる恐れがあります。



- 次のことをしない
 - ・ 分解・改造をしない。
 - ・ 火中への投入や加熱をしない。
 - ・ 水につけたり、濡らしたりしない。
 - ・ 他の機器に転用しない。
 - ・ 落としたり衝撃を与えたり傷つけたりしない。
 - ・ 端子同士を針金などの金属で接続しない。液漏れ・発火・ショート・発熱・破裂の原因となります。

警告



- 充電機から漏れた液が皮フや衣類に付いたときは、すぐに水で洗い流す。
皮フがかぶれる原因となります。
- 指定の充電時間を超えても充電が完了しないときは、充電をやめる。
過度に充電され、液漏れ・発熱の原因となります。

リチウムイオンポリマー充電電池の取り扱いについて (つづき)

警告



- 外装をはがしたり、傷つけたりしない。
発火・ショート・発熱・破裂の原因となります。

注意



- 充電は、必ず5℃～35℃の環境で行う。
発火・発熱・破裂の原因となります。



- 異常に温度が高くなる場所(火やストーブのそば、直射日光のあたるところ、炎天下の車内など)に放置しない。
発火・発熱・破裂の原因となります。

















BEFORE USE

1. Before using, please check the voltage and type of plug at your location.
(ご使用前に、使用する国の電圧およびプラグの形状を確認してください。)
2. Before using, please confirm the shape of the plug socket, and choose plug adaptor.
(ご使用前に、電源コンセントの形状を確認して、接続プラグを選んでください。)
3. Before using, be sure to check the voltage and type of plug, because the voltage and the type of plug, may differ according to the area even in the same country.
(国によっては同一国内でも地域によって電圧・プラグ形状が異なる場合がありますので、ご使用前に、電圧・プラグ形状を充分確認してください。)



海外使用の手引き

- 当商品は「AC100-240V」の地域で使用できます。
- ご使用前に、使用する国の電源コンセントの形状を確認してください。
※世界の電圧とプラグの一覧は、13ページに掲載しています。
- 当商品をAタイプ適用外の国でご使用の際は、使用する国の電源コンセントにあった接続プラグをご用意ください。

Aタイプ	Bタイプ	B3タイプ
商品のプラグ形状 ※そのまま使用できます。 	 	 
BFタイプ	Cタイプ	Oタイプ
 	 	 
O2タイプ	SEタイプ	注) 国によっては同一国内でも地域によって電圧・プラグ形状が異なる場合がありますので、現地で充分お確かめのの上、ご使用ください。 また、電圧・プラグの一覧に記載していない国は、プラグアダプターが異なりますので、現地のホテルなどにお確かめください。
 	 	

世界の電圧とプラグ

地域・国名	Area / Countries	電圧 Voltage	プラグ Plug	地域・国名	Area / Countries	電圧 Voltage	プラグ Plug
アフガニスタン	Afghanistan	230	B, B3, C, SE	フィンランド	Finland	120/230	A, B, C, SE
インド	India	115/230/240	A, B, B3, BF, C, SE	フランス	France	127/230	A, C, O, SE
インドネシア	Indonesia	127/220/230	A, B, B3, BF, C, SE	ブルガリア	Bulgaria	110/220	A, C, SE
カンボジア	Cambodia	120/220	A, C	ベルギー	Belgium	127/230	A, B, C, SE
シンガポール	Singapore	115/230	A, C, B, B3, BF, C	ポランド	Poland	230	B3, BF, C
スリランカ	Sri Lanka	230	B, B3, BF, C	ポルトガル	Portugal	230	B, B3, BF, C, SE
タイ	Thailand	110/220	A, B, B3, BF, C	マルタ	Malta	240	B3, BF, C
台湾	Taiwan	110/220	A, C, O	マダガスカル	Madagascar	127/220	A, C
韓国	Korea	110/220	A, C, SE	モナコ	Monaco	127/220	A, B, C, SE
北朝鮮	PRK	110/220/220	A, B, B3, BF, C, O, SE	ユーゴスラビア	Yugoslavia	220	A, C, SE
中国	China Rep.	110/220	A, B, B3, BF, C, O, O2, SE	ルーマニア	Romania	230	C, SE
日本	Japan	100	A, B, B3, BF, C	ルクセンブルグ	Luxembourg	127/220	A, C, SE
ネパール	Nepal	115/220	A, B, B3, BF, C, SE	ボスニア	Bosnia	220	C, SE
インドネシア	Bangladesh	230	B, B3, C	クロアチア	Croatia	220	C, SE
バングラデシュ	Bangladesh	230	B, B3, C	マケドニア	Macedonia	230	B, B3, C
バングラ	Bangladesh	110/220	A, B, B3, BF, C	モルドバ	Moldova	127/220	A, C, SE
パキスタン	Pakistan	110/230	A, B, B3, C	ラトビア	Latvia	127/220	A, C, SE
ミャンマー	Myanmar	230	B, B3, BF, C, SE	オーストラリア	Australia	240/250	A, BF, O
フィリピン	Philippines	120/230/240	A, B, B3, C, O	グアム	Guam	120/240	A, BF, O
ブータン	Bhutan	230	C	サイパン	Saipan	110	A, C
ブルネ	Brunei	240	B3, BF, C	サイロン諸島	Sicomon Is.	240	B, B3, O
ベトナム	Vietnam	110/220	A, BF, C, SE	タヒチ	Tahiti Is.	110/220	A, C
香港	Hong Kong	200/220	B, B3, BF, C	トンガ	Tonga	240	O
マカオ	Macao	115/127/220	A, B, B3, BF, C, SE	ニューカレドニア	New Caledonia	230	B, B3, C, O, SE
マレーシア	Malaysia	240	B, B3, BF, C, SE	ニュージーランド	New Zealand	230/240	A, B, C, SE
モンゴ	Mongol	230	B, B3, C	パプアニューギニア	Papua New Guinea	240	O
ラオス	Laos	220	C, SE	フィジー	Fiji	120/240	A, B, C, O
アメリカ	U.S.A	120	A	インド・英領諸島	Indst of Arab Emiras	230/240	B3, BF, C
ハワイ	Hawaii	120	A	イエメン(民主人民共和国)	Yemen	230	B3, BF, C
カナダ	Canada	120/240	A, BF	イスラエル	Israel	230	O, C, SE
テキサス	Texas	240	BF, C, O, SE	イタリ	Italy	230	B, B3, BF, C
アルゼンチン	Argentina	230	BF, C, O, SE	イラン	Iran	230	BF, C, SE
ウルグワイ	Uruguay	220	B3, BF, C	オマーン	Oman	230	B, B3, BF, C
エクアドル	Ecuador	115/120/220	A, B, B3, C, O	カタール	Qatar	240	B, B3, C
エル・サルビドル	El Salvador	110/220	A, B, BF, C	キプロス	Cyprus	240	B3, BF, C
キューバ	Cuba	110/220	A, BF, C	クウェート	Kuwait	240	B, B3, C, SE
グアテマラ	Guatemala	120/240	A, BF, C	サウジアラビア	Saudi Arabia	127/220	A, B, B3, BF, C, SE
コスタ・リカ	Costa Rica	120/240	A, BF, C, O, SE	シリア	Syria	230	B, B3, SE
コロンビア	Colombia	120/150	A, BF, C	トルコ	Turkey	220	B, B3, C, SE
ジャマイカ	Jamaica	110/220	A, B, B3, BF, C	バーレーン	Bahrain	110/220/230	A, BF
スリナム	Surinam	127/220	A, C, SE	ヨルダン	Jordan	230	B3, BF
チリ	Chile	220	B3, B3, BF, C, SE	レバノン	Lebanon	110/220	A, C
ドミニカ共和国	Dominican Rep.	110/220	A, BF, C	エジプト・アラブ共和国	Arab Rep of Egypt	230	B3, BF, C, SE
ニカラガ	Nicaragua	120/240	A, BF, C	アルジェリア	Algeria	127/220	A, BF, C
バハマ	Bahamas	110/220	A, BF, C	アンゴラ	Angola	220	B, B3, C
バージン諸島	Virgin Is.	120/240	A, BF, C	ウガンダ	Uganda	240	BF, C
バミューダ	Bermuda	115/120/230	A, BF	エチオピア	Ethiopia	220	BF, C
バハマ	Bahamas	120/240	A, BF, C, SE	カナリア諸島	Canary Is.	120/220	A, C, SE
パナマ	Panama	120/240	A, BF, C	カメルーン	Comeroon	127/220	A, BF, C
パラグワイ	Paraguay	220	A, C, SE	ガーナ	Ghana	230/250	B3, BF, C
ブラジル	Brazil	127/220	A, C, SE	ギニア	Guinea	220	B, B3, C
ベネズエラ	Venezuela	120	A, C, SE	ケニア	Kenya	240	B, B3, BF, C
ペルー	Peru	120	A, C, SE	コモロ諸島	Kony Coast	220	B, B3, C
ボリビア	Bolivia	110	A, C, SE	コンゴ(民主共和国)	Congo	220	B, B3, C
ボリビア	Bolivia	110/220	A, C, SE	ザイール	Zaire	220	C
メキシコ	Mexico	120/127/230	A, C, SE	ザンビア	Zambia	230	B, B3, BF, C
アイスランド	Iceland	230	A, C, SE	スーダン	Sudan	220/240	O, BF, C
アイスランド	Iceland	230	A, B, B3, BF, C, SE	エガタルギニア	Egatarial Guinea	220	B, BF, C
イギリス	England	230/240	B, B3, BF, C	セネガル	Senegal	127/220	A, B3, C, SE
イタリア	Italy	125/220	A, C, SE	ソマリア	Somalia	110/220/230	A, B3, BF, C
オーストリア	Austria	230	A, B, B3, BF, C, O, SE	タンザニア	Tanzania	230	B, BF, C
オランダ	Netherlands	230	B, C, SE	中央アフリカ共和国	Central Africa	220	B, B3, C, SE
ギリシャ	Greece	230	B, B3, BF, C	チュニジア	Tunisia	127/220	A, B, B3, BF, C, O, SE
グリーンランド	Greenland	230	B, B3, BF, C	リビア	Libya	127/220	A, B3, BF, C
ジブラルタル	Gibraltar	230/240	B, B3, SE, C	ボツワナ	Botswana	220	B, B3, BF, C
スイス	Switzerland	230	A, B, C, SE	マダガスカル	Madagascar	100/220	A, B3, C
スウェーデン	Sweden	230	A, B, C, SE	南アフリカ	South Africa Rep.	220/230/250	B, B3, BF, C
スペイン	Spain	127/220	A, C, SE	モーリタニア	Mouritius	230	B, B3, BF, C, SE
ロシア	Russia	127/220	A, B, C, SE	モーリタニア	Mauritania	220	C, SE
ロシア(共和国)	Rep./Snak Rep.	230	B, C, SE	モザンビーク	Mozambique	220	B, B3, BF, C
デンマーク	Denmark	230	C, SE	モロッコ	Morocco	115/127/220	A, C, SE
ドイツ	Germany	127/230	A, C, SE	リビア	Libya	127/230	A, B3, C
アルジェ	Algeria	230	C, SE	リビア(アラブ)	Libria Arab	120/240	A, B3, C, SE
ハンガリー	Hungary	230	C, SE	スワズランド	Swazland	110/220	A, C, SE

※同じ国でも地域によって電圧やプラグの形が定めてあり、また異なる場合もあります。事前に両地のホテルや旅行代理店でご確認のうえ、ご使用ください。

各部のなまえ

本体

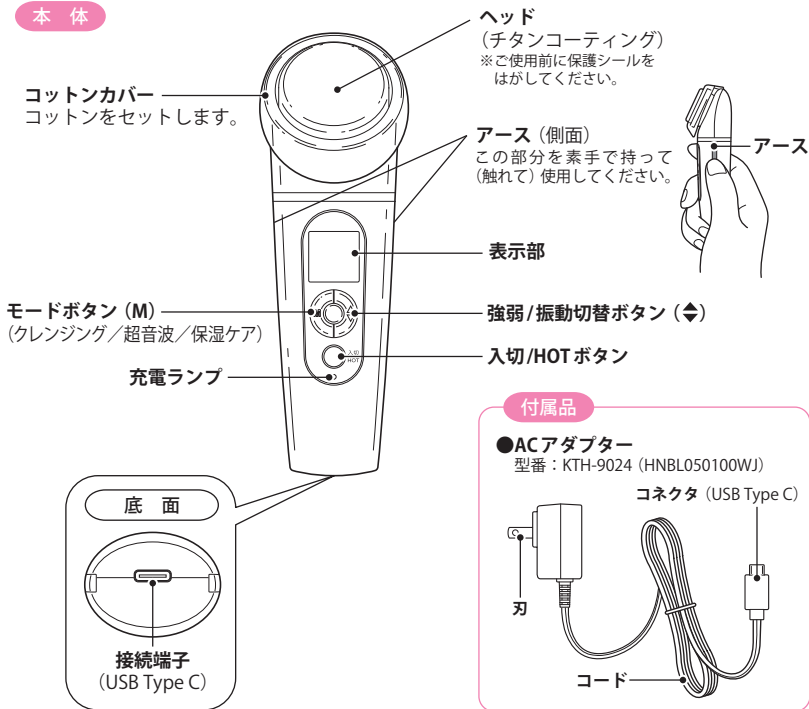



充電のしかた

本機は充電・交流式です。

ACアダプターを接続したまま使用することができます。

- 初めて使用する場合は、必ず充電してください。
- 長期間放置しておくと電圧が低下する場合がありますので、使い始めなどには充電してください。
- 充電は、付属の専用ACアダプターをご使用ください。



警告

専用のACアダプターで、他の商品を使用したり、充電したりしない。また、専用のACアダプター以外は使用しない。
異常発熱による発火・ショートの原因となります。

1 ACアダプターのコネクタ (USB Type C) を本体の接続端子に差し込みます。

2 ACアダプターをコンセントに差し込みます。

・充電ランプが点灯します。

・充電が完了すると、充電ランプが消灯します。

※充電中は、本体・ACアダプターが多少熱くなりますが、異常ではありません。

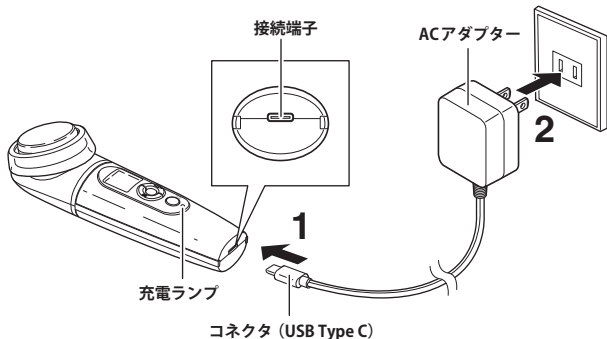

＊充電の目安

- 約3時間で充電が完了します。
- 1回のフル充電で、約60分使用できます。
(周囲温度など使用条件によって異なります。)
- 充電ランプが3回点滅したら充電してください。

充電終了後

コンセントからACアダプターを抜き、本体の接続端子からコネクタを取り外します。

⚠ ACアダプターのコードの取り扱いについて

下記について、必ずお守りください。

断線し、ショート・発火・けがの原因となります。

- 常にACアダプターのコードはゆとりをもった状態で使用する。(図①)
- 屈曲を起こさない・引っ張られた状態で使用しない。(図②③)
- ACアダプターのコードによじれをおこさない。(図④)
- 本体にACアダプターのコードを巻きつけ、収納しない。(図⑤)

※ACアダプターのコードが異常に熱を持っているときは使用しない。

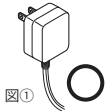

余裕を持って
ご使用いただく

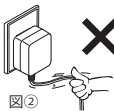

図②

引っ張って使用しない



図③



図④

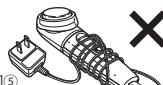

図⑤

ご使用になる前に

⚠ 警告

使用中痛みや不調を感じたときや、使用后肌に異常を感じたときは、使用を中止して専門医に相談する。
事故や体調不良、肌のトラブルなどの原因となります。

⚠ 注意

肌に傷や炎症がある場合は絶対に使用しない。
肌のトラブルや痛みの原因となります。

イヤリングやピアス、ネックレスなどのアクセサリー、コンタクトレンズは外して使用する。
事故やトラブルの原因となります。

上手な使いかた

※使用頻度・使用時間を必ず守ってください。※通電中、動作確認音が「ピッ」と5秒間隔で鳴ります。

Step

1

クレンジング・・・1日1回、1回に約5分のトリートメント
通常の洗顔では落としきれない微細な汚れを落とします。

Step

2

超音波・・・週2～3回、1回に約10分のトリートメント
1秒間に約300万回の超音波を肌に伝えることにより、肌の弾力を高め、フェイスラインを引き締めます。

Step

3

保湿ケア・・・週2～3回、1回に約5分のトリートメント
美容液の美容成分を皮フの角質層まで浸透させます。

+

HOT 各モードに「温め」の機能を付け加えます。

トリートメント前の準備

・洗顔をして、メイク、皮脂、汚れなどを落として、肌を清潔な状態にします。



・身につけているアクセサリー類、貴金属類は外します。





クレンジング (1日1回・約5分)

使用頻度

1回の使用時間

自動電源OFF - 約5分

1 コットンをヘッドにセットします。

- ・コットンをヘッドに置き、コットンカバーでしっかりと固定します。



2 コットンにお手持ちの化粧水を含ませます。

- ・コットンからたれない程度に含ませてください。
(ヘッドがうすく透けて見える程度)



3 電源を入れて、「クレンジング」モードを選択します。

- ①「入切/HOTボタン」を長押しして、電源を入れます。
(電源を入れると同時に「クレンジング」モードが選択されています。)
- ②「強弱/振動切替ボタン(◊)」で、出力レベルを選択します。

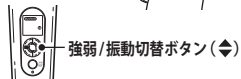
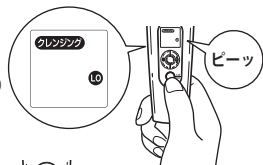
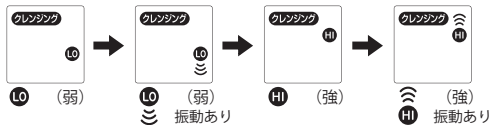

- + 「入切/HOTボタン」を1回押すと、ヘッドがじんわりとあたたかくなります。

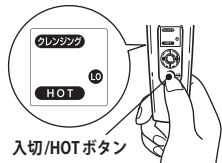

クレンジング (つづき)

4 トリートメントをはじめます。

①本体のアースに素手が触れるように握ります。

お願い

- ・ご使用中、本体のアースが素手に触れていないと、クレンジングができません。必ず左右いずれかのアースに素手が触れるよう本体を握ってください。

②ヘッドを肌に軽く押し当て、顔の中心から外側へゆくりと動かします。

※通電中、動作確認音が「ピッ」と5秒間隔で鳴ります。

お願い

- ・ヘッドは肌の同一部に留めず、移動させてご使用ください。肌のトラブル、体調不良などの原因となります。
- ・コットンの水分がなくなったり、すべりづらい場合は、化粧水を追加してください。

使用后

5 ①「入切/HOT ボタン」を長押しして、電源を切ります。

②コットンカバーを開いて、コットンを外します。

- ・コットンを外し、ヘッドやコットンカバーなど、本体についた化粧水を、やわらかい布やティッシュなどで拭き取ってください。

お願い

- ・1日1回、5分を超える連続使用はしないでください。肌には負担がかかり、肌のトラブルの原因となります。
- ・一度使用したコットンは再使用しないでください。肌トラブルの原因となります。

※「クレンジング」トリートメント終了後、「超音波」保湿ケアトリートメントをおこなわない場合は、化粧水や美容液などで肌を整えるなど、普段通りお手入れをしてください。

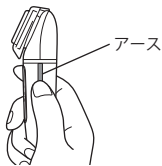

- ①頬を下から上へ ④小鼻のわきを上から下へ
②鼻筋を下から上へ ⑤鼻の下を上から下へ
③頬を中心から外側へ ⑥あごを上から下へ



- ・クレンジングのトリートメントは、1日1回5分以内にしてください。約5分経過すると、自動停止し、表示が点滅します。





超音波 (週2~3回・約10分)

使用頻度

1回の使用時間

自動電源OFF ー約10分

1 お手持ちの化粧水または水を顔全体にまんべんなくつけます。

2 電源を入れて、「超音波」モードを選択します。

①「入切/HOTボタン」を長押しして、電源を入れます。

②「モードボタン(M)」で、「超音波」モードを選択します。



※ヘッドは振動しません。

3 トリートメントをはじめます。

ヘッドを肌に軽く押し当て、ゆっくりと動かします。

※通電中、動作確認音が「ピッ」と5秒間隔で鳴ります。

お願い

- ・ヘッドは肌の同一部に留めず、移動させてご使用ください。肌のトラブル、体調不良などの原因となります。
- ・ヘッドがすべりにくい場合は、化粧水または水を追加してください。



- ①額を下から上へ
- ②あごからフェイスラインへ
- ③あごからこめかみへ
- ④鼻下からこめかみや
- ⑤口元から小鼻へ(ほうれいせん)
- ⑥鼻横からこめかみへ

・超音波のトリートメントは、週2~3回、1回に10分以内にしてください。約10分経過すると、自動停止し、表示が点滅します。

使用後

4 「入切/HOTボタン」を長押しして、電源を切ります。

ヘッドやコットンカバーなど、本体についた化粧水や水をやさらかい布やティッシュなどで拭き取ってください。

お願い

- ・週2~3回、1回に10分を超える連続使用はしないでください。肌に負担がかかり、肌のトラブルの原因となります。

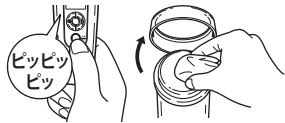



保湿ケア (週2～3回・約5分)

使用頻度

1回の使用時間

自動電源OFF ー約5分

1 お手持ちの美容液を顔全体にまんべんなくつけます。

2 電源を入れて、「保湿ケアモード」を選択します。

- ①「入切/HOTボタン」を長押しして、電源を入れます。
- ②「モードボタン(M)」で、「保湿ケア」モードを選択します。
- ③「強弱/振動切替ボタン(◊)」で、出力レベルを選択します。



3 トリートメントをはじめます。

- ①本体のアースに素手が触れるように握ります。

お願い

・ご使用中、本体のアースに素手が触れていないと、保湿ケアトリートメントができません。必ず左右いずれかのアースに素手が触れるよう本体を握ってください。

- ②ヘッドを肌に軽く押し当て、ゆっくりと動かします。
※通電中、動作確認音が「ビッ」と5秒間隔で鳴ります。

お願い

・ヘッドは肌の同一部に留めず、移動させてご使用ください。肌のトラブル、体調不良などの原因となります。

・ヘッドがすべりにくい場合は、美容液を追加してください。



・保湿ケアのトリートメントは、週2～3回、1回に5分以内にしてください。約5分経過すると、自動停止し、表示が点滅します。

使用後

4 「入切/HOTボタン」を長押しして、電源を切ります。

- ・ヘッドやコットンカバーなど、本体についた美容液をやわらかい布やティッシュなどで拭き取ってください。

お願い

- ・週2～3回、1回に5分を超える連続使用はしないでください。肌負担がかかり、肌のトラブルの原因となります。

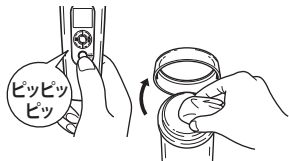

お手入れと保管のしかた

- 必ず電源を切り、ACアダプターをコンセントから抜いてから行ってください。

* 本体

本体の汚れは、やわらかい布やティッシュなどで拭き取ります。

* ヘッド・コットンカバー

こびりついた汚れは、水分を含ませて固くしぼった布で拭き取ります。

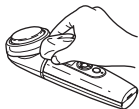

⚠ 警告

水洗い掃除を絶対にしない。
感電・発火・ショートの原因となります。

⚠ 注意

ベンジン、シンナー、アルコール、灯油などの溶剤や薬品類、磨粉などは使用しない。
ひび割れ・感電・引火の恐れがあります。

保管のしかた

お子様の手の届かない所、湿気やほこりの少ない所に保管します。

⚠ 注意

浴室などの水のかかる所や、湿気の多い所に放置しない。
故障の原因となります。

直射日光の当たるところ、熱器具の近くに放置しない。
変形・変色・故障の原因となります。

故障かなと思ったら

以下の点をお調べください。

症状	チェックポイント	処置のしかた
電源を入れても表示が点灯しない。	充電されていますか？	約3時間充電してください。 (P.15～P.16参照)
表示が点滅する。	自動電源OFF機能が働いたため で、故障ではありません。	「入切/HOTボタン」を長押しし て、電源を切ってください。
充電できない。	コネクタが本体の接続端子から 抜けていませんか？	確実に差し込んでください。
	ACアダプターがコンセントか ら抜けていませんか？	確実に差し込んでください。

★長年ご使用の超音波美顔器の点検を！		
愛情点検 	<p>ご使用の際 このような ことはありませんか？</p> <ul style="list-style-type: none">●電源を入れても、ときどき運転しない 時がある。●ACアダプターのコードを折り曲げると 通電したり、しなかったりする。●運転中に異常な音がする。●こげくさい臭いがする。●その他の異常、故障がある。	<p>ご使用 中止</p> <p>このような症状の時は、故障や事故防止 のため、電源を切り、ACアダプターを コンセントから抜いて必ず販売店にご 相談ください。</p>



Q&A よくある質問

お客様からよく寄せられるご質問を掲載しております。

Q 顔以外（体など）にも使っても良いですか？

A 顔専用です。顔以外には使用しないでください。

Q 1日に何度使っても大丈夫ですか？

A 以下の使用頻度・使用時間を守ってご使用ください。
・クレンジング：1日1回（約5分） ・超音波：週2～3回（1回に約10分） ・保湿ケア：週2～3回（1回に約5分）

Q 肌に「ピリピリ感」を感じるのですが…

A ・「クレンジング」モード時には、コットンにお手持ちの化粧水をつぎ足してください。
・「超音波」モード時にはお手持ちの化粧水または水、「保湿ケア」モード時にはお手持ちの美容液を追加してご使用ください。
それでも肌に違和感を感じる場合は、直ちにご使用を中止し、専門医にご相談ください。
そのままご使用を続けますと、事故や体調不良、肌トラブルの原因となります。

●「クレンジング」モード

Q 「クレンジング」モードは、メイク落としに使うものですか？

A 「クレンジング」モード（または保湿ケアモード）でメイクを落とすことはできません。
洗顔をして、メイク、皮脂、汚れなどを落とし、肌を清潔な状態にした後、ご使用ください。

Q コットンが取り付けできないのですが…

A コットンのサイズが小さすぎたり、大きすぎたりしていませんか？
別のコットンをご使用ください。



Q&A よくある質問 (つづき)

●「超音波」モード

Q 必ず化粧水や水をつけなければならないのですか？

A 乾いた肌に使用されますと、肌に大きな負担がかかってしまいますので、お手持ちの化粧水または水のご使用をおすすめします。

Q ヘッドは振動しないのですか？

A 「超音波」モード時は、「強弱/振動切替ボタン」が使用できず、ヘッドは振動しません。

製品を廃棄するとき

※お客様による充電電池の修理、交換はできません。



警告

廃棄するとき以外は本製品を分解しない。
火災・感電・けがの原因となります。

＊充電電池リサイクルにご協力を



Li-ion

このマークの商品には、充電電池を使用しております。充電電池にはリサイクル可能な貴重な資源が使われております。ご使用済の商品の廃棄に際しては、充電電池を取り出し、必ずプラスとマイナスの金属端子部にテープ等を貼って、リサイクルボックス設置の協力店または、特定の回収窓口へお持ちください。

詳細は、一般社団法人JBRCのホームページをご覧ください。

<http://www.jbrc.com>

廃棄する際の充電電池の取り出しかた

電源を「ON」にして、完全に動作しなくなるまで充電電池を放電させてからおこなってください。
ドライバーを使い、①～⑦の手順で分解してください。

- ① ゴムキャップを取り外す
- ② ネジ取りを外す
- ③ 本体前フレームを取り外す
- ④ 本体前フレームから充電電池のコネクタを抜く
- ⑤ ネジを取り外す
- ⑥ 充電電池カバーを取り外す
- ⑦ 充電電池を取り外す

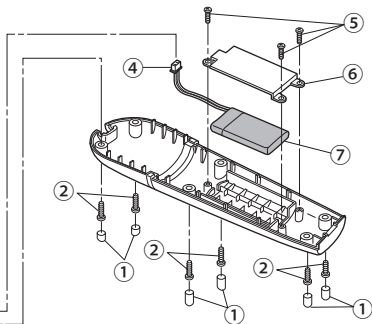
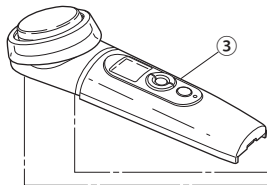

仕様

■本体

電 源	充電・交流式 (専用ACアダプター使用)
使用電池	リチウムポリマー充電電池 DC3.7V 600mAh
消費電力	5W
寸 法	約48 (W) ×49 (D) ×150 (H) mm
質 量	約93g
充電時間	約3時間
連続使用時間	約60分
超音波数	約3MHz
付 属 品	ACアダプター、取扱説明書 (本書：保証書付)

■ACアダプター 型番：KTH-9024 (HNBL050100WJ)

入 力	AC100-240V 50/60Hz
出 力	DC5V 1A
コネクタ形状	USB Type C

※本機の仕様および外観については、改良のため予告なく変更することがあります。

アフターサービスについて

1. 保証書

- この取扱説明書には保証書が付いています。
保証書はお買い上げの販売店で「販売店名・お買い上げ日」などの記入をご確認のうえ、内容をよくお読みの後、大切に保管してください。保証期間はお買い上げ日より1年間です。

2. 修理を依頼されるとき

- 保証期間中は
商品に保証書を添えてお買い上げの販売店にご持参ください。保証の記載内容により無料修理いたします。
- 保証期間が過ぎているときは
お買い上げの販売店にご相談ください。修理により使用できる場合は、お客様のご要望により有料修理いたします。

3. 補修用性能部品の保有期間

- 超音波美顔器の補修用性能部品の保有期間は製造打切後5年です。
補修用性能部品とはその製品の機能を維持するために必要な部品です。

4. アフターサービスについてご不明の場合

- アフターサービスについてご不明の場合には、お買い上げの販売店か、小泉成器株式会社「修理センター」にお問い合わせください。

お客様の個人情報のお取り扱いについて

お受けしましたお客様の個人情報は当社個人情報保護方針に基づき適切に管理いたします。また、お客様の同意がない限り、業務委託をする場合および法令に基づき必要と判断される場合を除き、第三者への開示は行ないません。

〈利用目的〉

お受けしました個人情報は、商品・サービスに関わるご相談・お問い合わせおよび修理対応のみを目的として使用させていただきます。

なお、この目的のために小泉成器株式会社および関係会社で上記個人情報を利用することがあります。

〈業務委託の場合〉

上記目的の範囲内で対応業務を委託する場合、委託先に対しては当社と同等の個人情報保護を実施させるとともに適切な管理・監督をいたします。

お客様相談窓口

この商品に関するご意見・ご質問については下記へお寄せください。

ご意見・ご質問について

お客様相談窓口



ナビダイヤル
(全国共通番号)

0570 (07) 5555

■IP電話などからご利用いただけない場合

〒541-0051 大阪市中央区備後町3丁目3番7号 TEL.06 (6262) 3561 FAX.06 (6268) 1432

修理に関するお問い合わせ

東日本修理センター



ナビダイヤル
(全国共通番号)

0570 (05) 8888

■IP電話などからご利用いただけない場合

〒344-0127 埼玉県春日部市水角1190 TEL.048 (718) 3340 FAX.048 (718) 3350

西日本修理センター



ナビダイヤル
(全国共通番号)

0570 (05) 8888

■IP電話などからご利用いただけない場合

〒559-0033 大阪市住之江区南港中1丁目3番98号 TEL.06 (6613) 3145 FAX.06 (6613) 3196

部品に関するお問い合わせ

部品センター



ナビダイヤル
(全国共通番号)

0570 (00) 3211

■IP電話などからご利用いただけない場合

〒559-0033 大阪市住之江区南港中1丁目3番98号 TEL.06 (6613) 3211 FAX.06 (6613) 3299

小泉成器株式会社

〒541-0051 大阪市中央区備後町3丁目3番7号
TEL.06 (6262) 3561 FAX.06 (6268) 1432

受付時間：平日9：00～17：30
(土・日・祝日・夏期休暇・年末年始を除く)

2021年8月現在(所在地、電話番号などについては変更がある場合がありますので、その節はご容赦願います。)

【保証・無料修理規定】

1. 取扱説明書、本体貼付ラベル等の注意書に従った**正常な使用状態で保証期間内に故障**した場合、「**無料修理**」致します。
2. 保証期間内に故障して無料修理をお受けになる場合には、**商品と本書をご持参ご提示の上、お買い上げの販売店にご依頼ください。**
3. **ご購入、ご購入品等**で本保証書に記入してあるお買い上げの販売店に修理をご依頼できない場合には、取扱説明書の小泉成器株式会社「修理センター」へご相談ください。
4. 保証期間内でも次の場合には有料修理になります。
 - (イ) 使用上の誤りおよび不当な修理や改造による故障および損傷。
 - (ロ) お買い上げ後の落下等による故障および損傷。
 - (ハ) 火災、地震、落雷、水害、その他の天災地変、異常電圧による故障および損傷。
 - (ニ) 一般家庭用以外（例えば業務用の長時間使用、車輦、船舶への搭載）に使用された場合の故障および損傷。
 - (ホ) 本書のご提示がない場合。
 - (ヘ) 本書にお買い上げ年月日、お客様名、販売店名の記入のない場合、あるいは字句を書き換えた場合。
5. 保証期間内でも商品を修理窓口へ送付された場合の送料はお客様の負担となります。
6. 本書は日本国内においてのみ有効です。Effective only in Japan.
7. 本書は再発行致しませんので、紛失しないよう大切に保管してください。

修理メモ

- ※この保証書は、本書に明示した期間、条件のもとにおいて無料修理をお約束するものです。従ってこの保証書によって保証書を発行している者（保証責任者）、およびそれ以外の事業者に対するお客様の法律上の権利を制限するものではありません。保証期間経過後の修理等についてご不明の場合は、お買い上げの販売店、または取扱説明書の小泉成器株式会社「修理センター」にお問い合わせください。
- ※保証期間経過後の修理について詳しくは取扱説明書の「アフターサービスについて」をご覧ください。

超音波美顔器

保証書

持込修理

本書は、本書記載内容（裏面記載）で無料修理を行うことをお約束するものです。
お買い上げの日から下記期間中故障が発生した場合は、本書をご提示の上、お買い上げの販売店に修理をご依頼ください。

型番	KBE-1130		
お買い上げ年月日	年	月	日
無料修理保証期間	対象部分	期間（お買い上げ日より）	
	本体	1年	
お客様	お名前	様	
	ご住所	〒 見本	
販売店	店名・住所・電話番号		

★販売店の皆様へのお願い 必ず全項目をご記入、ご捺印の上、お客様にお渡しください。

小泉成器株式会社 本社 〒541-0051 大阪市中央区備後町3丁目3番7号 TEL.06(6262)3561