

KOIZUMI

家庭用

日本国内専用

ハンディミスト KBE-1430

取扱説明書

ご使用前に必ずお読みください。

保証書付

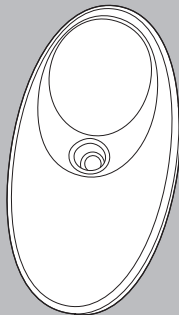

このたびはコイズミ ハンディミストをお買い上げいただき、まことにありがとうございます。正しくご使用いただくために、ご使用前に必ず、この取扱説明書をお読みください。なお、この取扱説明書には保証書が付いています。お読みになった後も、大切に保管してください。

小泉成器株式会社

もくじ

安全上のご注意.....	2 ~ 8
各部のなまえ	9
充電の目安	10
パソコンなどの USB 接続端子で充電する	11 ~ 12
USB-AC アダプターで充電する	12 ~ 13
使用前の準備	14
正しい使い方	15 ~ 16
使用後のお手入れ.....	17
保管のしかた	17
故障かなと思ったときは	18
製品を廃棄するとき	19 ~ 21
仕様.....	22
別売品について.....	22
アフターサービスについて	24
お客様の個人情報のお取り扱いについて	24
お客様相談窓口.....	25
保証・無料修理規定.....	26
保証書.....	27

安全上のご注意

- * ご使用前に、この「安全上のご注意」をよくお読みの上、正しくお使いください。
- * ここに示した注意事項は、製品を安全に正しくお使いいただき、お使いになる方や他の人々への危害や損害を未然に防止するためのものです。また注意事項は、危害や損害の大きさと切迫の程度を明示するために、誤った取扱いをすると生じることが想定される内容を「危険」「警告」「注意」の3つに区分しています。いずれも安全に関する重要な内容ですので、必ず守ってください。



危険

誤った取扱いをしたときに、死亡または重傷を負う危険が切迫しているもの



警告

誤った取扱いをしたときに、死亡または重傷を負う可能性があるもの



注意

誤った取扱いをしたときに、使用者が傷害を負ったり、物的損害の可能性のあるもの

絵表示例と絵表示の意味



○記号は、禁止の行為であることを告げるものです。図の中や近傍に具体的な禁止内容（左図の場合は分解禁止）が描かれています。



●記号は、行為を強制したり指示したりする内容を告げるものです。図の中に具体的な指示内容（左図の場合は電源プラグをコンセントから抜いてください）が描かれています。

- * お読みになった後は、お使いになる方がいつでも見られるところに必ず保管してください。

危険

高温になる場所（火やストーブのそば、炎天下など）や引火性ガスの発生する場所で使用したり放置したりしない。

室温 10℃～ 35℃の環境で使用・保管してください。発火・火災・破裂・故障の原因となります。

火の中に投入したり、加熱しない。

発火・火災・破裂・故障の原因となります。

電子レンジや高圧容器などの中に本体や USB ケーブルを入れない。

発火・火災・破裂・故障の原因となります。

USB 端子をショートさせない。USB 端子に金属片や鉛筆の芯などの導電性異物を入れたり接触させない。

火災・故障の原因となります。

警告

改造はしない。修理技術者以外の方は、修理をしない。

火災・感電・けがの原因となります。修理はお買い上げの販売店または小泉成器株式会社「修理センター」にご相談ください。

USB ケーブルは必ずゆとりを持たせて使用する。

USB ケーブルが引っ張られたり、屈曲が繰り返されるとショートします。

USB-AC アダプター（市販または別売）、USB ケーブルは清潔にする。コネクタにほこりが付着している場合は拭き取る。

ショート・火災の原因となります。

使用中痛みや不調を感じたときや、使用后肌に異常を感じたときは、使用を中止して専門医に相談する。

事故や体調不良、肌のトラブルなどの原因となります。

市販の USB-AC アダプターは必ず定格出力 DC5V のものを使用する。また、USB-AC アダプターの取扱説明書の記載内容に従って正しく使用する。

火災・感電の原因となります。

落としたり投げつけるなど強い衝撃を与えない。

破裂・発熱・発火・故障の原因となります。

幼児の手の届くところで使用したり、放置したり保管しない。

事故・感電・けがの原因となります。

安全に責任を負う人の監視または指示がない限り、補助を必要とする人や子供だけで使わせない。

事故・感電・けがの原因となります。

接続端子の差し込みがゆるいときは使用しない。

感電・ショート・発火の原因となります。



USB ケーブルを破損したり、加工したり、無理に曲げたり、引っ張ったり、ねじったりしない。また、重い物を載せたり、挟み込んだり、高温部に近づけたりしない。

USB ケーブルが破損し、火災・感電の原因となります。

本体に USB ケーブルを巻き付けない。また、USB ケーブルを束ねたまま使用しない。

USB ケーブルがねじれて断線・ショート・火災・感電の原因となります。

口や鼻、目の周りなど粘膜に直接ミストをあてない。

肌のトラブルや視力低下などの異常を負う恐れがあります。

噴霧されたミストを吸引しない。

体調不良、呼吸困難などの原因となります。

パソコンなどに接続した場合のデータの消失や故障など、本機を使用することによって生じた損害に関して、いかなる場合においても当社は一切責任を負いません。データの復元・損失補償などはいたしませんのでご了承ください。

次のようなときは使用しない。

- ・ USB ケーブルや本体が異常に熱い、または煙が出ている。
- ・ USB ケーブルに深い傷がある。
- ・ USB ケーブルが焦げている。
- ・ 異常な音やこげくさい臭いがする。

雷が鳴り出したら、USB ケーブルに触れない。

落雷による感電の原因となります。

業務用として使用しない。また、不特定多数の人が使う場所に置かない。

連続過負荷による故障の恐れがあります。

次のような方は、使用しない。

- ・ アレルギー体質の人
- ・ 妊娠中の人
- ・ 生理中の人
- ・ アトピー性皮膚炎の人
- ・ 特に肌が敏感な人
- ・ 飲酒や薬を服用中の人
- ・ 過度の日焼けで赤くヒリヒリし、炎症を起こしている人
- ・ 手術後の回復期にある人



浴室などの水がかかる場所や湿気の多いところで使用しない。

絶縁劣化により感電・火災・ショート of 恐れがあります。

水をかけたり、水につけたり、水洗いしない。

ショート・感電の原因となります。

濡れた手で USB ケーブルを抜き差ししたり、濡れた手で使用しない。

ショート・感電の原因となります。



注意

USB ケーブルを抜くときは、USB ケーブルを持たずに必ずコネクタを持って引き抜く。

感電・ショートして発火することがあります。

周囲に人がいるときは、不意の動作に注意して使用する。

けがをする恐れがあります。



給水タンクへの補充は付属のスポイトを使用する。

故障の原因となります。

50℃以下のミネラルウォーターまたは水道水を給水する。

故障の原因となります。

使いはじめの方や敏感肌の方は使用時間を短めにして、お肌の様子を見ながら使用してください。

事故や肌荒れなどのトラブルの原因となります。

通電したまま放置しない。

事故・トラブルの原因となります。

お手入れするときは、ベンジン、シンナー、アルコール、灯油などの溶剤や薬品類、磨粉などは使用しない。

ひび割れ・感電・引火の可能性があります。

直射日光の当たる所で使用したり放置したりしない。

変形・変色・故障の原因となります。

ミネラルウォーターまたは水道水以外の物を給水しない。

肌のトラブルや故障の原因となります。

落としたり、ぶつけたりしない。

感電・発火の原因となります。

ミストプレートを手や鋭い物などで触れない。

故障の原因となります。





肌に傷や炎症がある場合は絶対に使用しない。

肌のトラブルや痛みの原因となります。



浴室や湿気の多いところに保管しない。

絶縁劣化により感電することがあります。

リチウムイオン充電電池の取り扱いについて

危険



充電電池から漏れた液が目に入ったときは、すぐに水で洗い流し、医師の治療を受ける。

目に障害が起きる恐れがあります。



次のことをしない。

- ・分解・改造をしない。
- ・火中への投入や加熱をしない。
- ・水につけたり、濡らしたりしない。
- ・他の機器に転用しない。
- ・落としたり衝撃を与えたり傷つけたりしない。
- ・端子同士を針金などの金属で接続しない。

液漏れ・発火・ショート・発熱・破裂の原因となります。

警告



充電電池から漏れた液が皮膚や衣類に付いたときは、すぐに水で洗い流す。皮膚がかぶれる原因となります。

指定の充電時間を超えても充電が完了しないときは、充電をやめる。過度に充電され、液漏れ・発熱の原因となります。



外装をはがしたり、傷つけたりしない。

発火・ショート・発熱・破裂の原因となります。

注意



充電は、必ず 10℃～35℃の環境で行う。

発熱・発火・破裂の原因となります。



異常に温度が高くなる場所（火やストーブのそば、直射日光のあたるところ、炎天下の車内など）に放置しない。

発火・発熱・破裂の原因となります。

各部のなまえ

本体

スライドカバー
スイッチ

ミストプレート



給水タンクキャップ

給水タンク栓

水位線

給水タンク

インジケーター

マイクロ USB
接続端子

(micro USB Type B)

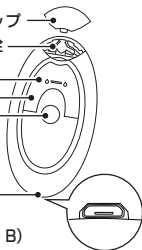

付属品

スポイト



USB ケーブル

USB ケーブル

マイクロ USB コネクタ
(micro USB Type B)

USB コネクタ
(USB Type A)

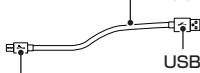

充電の目安

- 初めて使用するときや、長期間使用しなかったときは、必ず充電してください。

長期間放置すると、電圧が低下する場合がありますため、充電に時間がかかることがあります。



- 専用の USB ケーブル以外を使用しない。
- 専用の USB ケーブルを、他の機器に転用しない。
ショート・発火、感電のおそれがあります。



- 充電しながら使用しない。
充電池が劣化し、発熱・破損の恐れがあります。

- 約 1.5 時間で充電が完了します。
- 1 回の充電で約 35 分（連続で使用した場合）使用できます。
- あらかじめ市販または別売の USB-AC アダプターをご用意ください。当社別売部品の USB-AC アダプターについては、P.22 を参照してください。

※ 周囲の温度など、使用条件によって異なります。

パソコンなどの USB 接続端子で充電する

- 接続するパソコンなどの取扱説明書の記載内容に従って正しくご使用ください。

接続したパソコンのデータの消失や故障など、本機を使用することによって生じた損害に関して、いかなる場合においても当社は一切責任を負いません。データの復元・損失補償などはいたしませんのでご了承ください。



警告

- 出力電圧がDC5V以外の機器につながらない。
火災・感電の恐れがあります。



注意

- パソコンの USB 端子に接続する場合は、外付けハードディスクなど、消費電力の大きい機器と同時に接続しない。
パソコンなどに損害を与え、データ消失や故障の恐れがあります。
- USB コネクタは、パソコンなどの USB 接続端子に直接接続する。
USB ハブなどに接続すると、電流容量が不足して充電できないおそれがあります。

- 1 USB ケーブルのマイクロ USB コネクタを、本体のマイクロ USB 接続端子に差し込みます。

2 USB ケーブルの USB コネクタを、パソコンなどの USB 接続端子に差し込みます。

- 充電中、本体裏のインジケーターが赤く点灯します。
- 充電が完了すると、本体裏のインジケーターが消灯します。充電時間は約 1.5 時間です。



3 充電完了後、USB ケーブルを取り外します。

USB-AC アダプターで充電する

- あらかじめ、市販または当社別売部品の USB-AC アダプターをご用意ください。
当社別売部品の USB-AC アダプターについては、P.22 をご参照ください。



- 市販の USB-AC アダプターは、必ず定格出力 DC5V の物を使用する。
- USB-AC アダプターの取扱説明書の記載内容に従って、正しく使用する。
火災や感電の恐れがあります。

- 1** USBケーブルのUSBコネクタを、USB-ACアダプター（定格出力DC5V）のUSB接続端子に差し込みます。

USB-ACアダプター



- 2** USBケーブルのマイクロUSBコネクタを、本体のマイクロUSB接続端子に差し込みます。

- 3** USB-ACアダプターをコンセントに差し込みます。

- 充電中、本体裏のインジケータが赤く点灯します。
- 充電が完了すると、本体裏のインジケータが消灯します。充電時間は約1.5時間です。

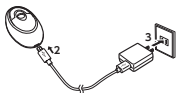

- 4** 充電完了後、USBケーブルを取り外します。

- USB-ACアダプターをコンセントから抜き、マイクロUSBコネクタをマイクロUSB接続端子から取り外してください。

使用前の準備

- 1 給水タンクキャップを本体から取り外し、給水タンク栓を開けます。
- 2 付属のスプイトを使用して、ミネラルウォーターまたは水道水を水位線（7ml）まで入れます。
 - 安全のため、本体に水位線（7ml）以上入れないでください。
 - ミネラルウォーターまたは水道水以外は使用しないでください。
 - 必ずスプイトを給水穴に差し込んで給水してください。

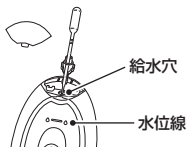

化粧水使用について

- 原液をそのまま入れると故障の原因となります。
- 油分を含まないサラサラした化粧水をミネラルウォーターまたは水道水で 10 倍に薄めたもののみ使用できます。
- 薄めた化粧水で使用した時は噴霧量はミネラルウォーターまたは水道水の使用時より減少します。
- 化粧水の種類によっては、薄めてもしっかり噴霧されないものもあります。
- 使用後はミストプレートを綿棒などで拭き取ってください。

- 3 給水タンク栓を閉じ、給水タンクキャップを本体に取り付けます。
 - 給水タンクキャップを確実に本体に取り付けてください。

正しい使い方

1 スライドカバースイッチを上押し開けます。

- ミストプレートからミストが吹き出し、本体裏の青色インジケーターが点灯します。
- 本体を手でまっすぐに持ってご使用ください。横にするとミストが出ません。



2 乾燥が気になる部分にミストをあてます。

- 素顔の場合は約 5cm、メイクをされている場合は約 12cm 離して使用することをお勧めします。
- ミストを目に入れたり、吸い込んだりしないようにしてください。
- ミストは約 45 秒で自動的に停止します。
- 本体裏のインジケーターが青色に点滅すると、ミストの噴出量が減少し、約 45 秒で自動停止なくなりますので充電してください。
- 給水タンクが空になると、ミストは止まります。

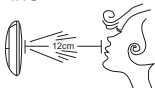

- 3** 使用後はスライドカバースイッチを下に閉じます。
- 再びミストを使用するときは、もう一度スライドカバースイッチを上押し開けてください。

使用後のお手入れ



注意

本体の水洗いはできません。感電、故障の原因になりますので、絶対にやめてください。

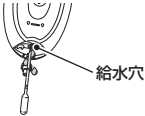
- 1 給水タンクキャップを本体から取り外し、給水タンク栓を開けます。
- 2 給水タンクの水を捨てます。
・ 本体を逆さにしただけでは排水できません。付属のスポンジなどを給水穴に差し込んで排水してください。

- 3 本体に付いた水滴はティッシュ、ミストプレートは綿棒などで拭ってください。
- 4 給水タンク栓を閉じ、給水タンクキャップを本体に取り付けます。
・ 給水タンクキャップを確実に本体に取り付けてください。
- 5 湿気の少ない場所で保管します。

保管のしかた

- 十分に乾燥させたあと、湿気の少ない場所に保管します。
 - ・ お子様の手の届かないところに保管してください。
 - ・ 高温になる場所や水のかかる場所へ保管しないでください。

故障かなと思ったときは

● 修理を依頼される前に以下の点をお調べください。

こんな場合	点検	処置のしかた
スライドカ バースイッチ を押し上げて もミストが出 ない。	→ 充電されていますか？	→ 充電してください。
	→ 給水タンクが空になっていませんか？	→ 給水タンクにミネラルウォーターまたは水道水を入れてください。
	→ 本体が横向きになっていませんか？	→ 本体をまっすぐ手に持ってご使用ください。
ミストの吹き 出しが安定し ない。	→ 給水タンクの水が少なくなっていますか？	→ 給水タンクにミネラルウォーターまたは水道水を入れてください。
	→ ミストプレートに水滴がたくさん付いていませんか？	→ 綿棒などで水滴を拭き取ってください。
	→ 本体裏のインジケーターが青色に点滅していませんか？	→ バッテリーが不足しています。充電してください。
ミストが途中 で止まった。	→ 給水タンクが空になっていませんか？	→ 給水タンクにミネラルウォーターまたは水道水を入れてください。
	→ ミストを約 45 秒以上使用していませんか？	→ 故障ではありません。再びミストを使用する場合は、スライドカバースイッチを入れ直してください。
使用後にミストプレートやスライドカバーに水滴が残留する。	→ 故障ではありません。	→ 水質や温度で生じる正常な現象です。綿棒などで水滴を拭き取ってください。

製品を廃棄するとき



お客様による充電電池の修理・交換はできません。



廃棄するとき以外は、製品を分解しないでください。



本体内部の金具は鋭いので、ご注意ください。

充電電池リサイクルにご協力を



このマークの商品には、充電電池を使用しております。充電電池にはリサイクル可能な貴重な資源が使われております。ご使用済の商品の廃棄に際しては、充電電池を取り出し、必ずプラスとマイナスの金属端子部にテープ等を貼って、リサイクルボックス設置の協力店または、特定の回収窓口へお持ちください。

詳細は、一般社団法人 JBRC のホームページをご覧ください。

<http://www.jbrc.com>

廃棄する際の充電電池の取り出し方

電源を入れて、完全に動作しなくなるまで充電電池を放電させてからおこなってください。

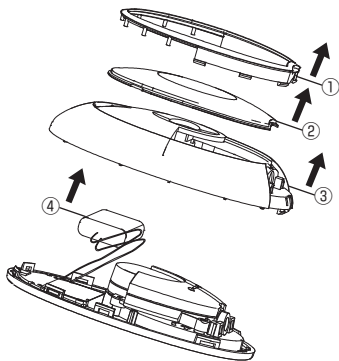

- ①：部品を取り外す
- ②：部品を取り外す
- ③：部品を取り外す
- ④：充電電池を基盤から引き外す
2本のリード線を1本ずつ切断する。切断口はテープ等を貼る
※切断口が露出しているとショートして発熱・発火の恐れがあります。

★長年ご使用のハンディミストの点検を！

愛情点検



ご使用の際
このようなことは
ありませんか？

- 電源を入れても、ときどき動作しないときがある。
- USBケーブルを折り曲げると通電したり、しなかったりする。
- 運転中に異常な音がする。
- こげくさい臭いがする。
- その他の異常、故障がある。



ご使用
中 止

このような症状の時は、故障や事故防止のため、電源を切り、USBケーブルを取り外して必ず販売店にご相談ください。

仕様

電 源	充電式（専用 USB ケーブル使用）
定 格 入 力	DC5V 400mAh
使 用 電 池	リチウムイオンポリマー充電電池 (DC3.7V 300mAh)
消 費 電 力	2W（充電時）
充 電 時 間	約 1.5 時間
使 用 時 間	約 35 分（連続で使用した場合）
タ ン ク 容 量	7ml
連 続 噴 射 時 間	約 45 秒
寸 法	約 59 (W) × 26 (D) × 111 (H) mm
質 量	約 71g（本体のみ）
付 属 品	スポット、USB ケーブル、取扱説明書（本書： 保証書付）

別売品について

- AC アダプターは別売品としてご購入いただけます。
- 別売品を依頼される場合は、お買い上げの販売店または小泉成器株式会社「部品センター」にお問い合わせください。

名 称	型 番
USB-AC アダプター	KTH-9020

【アフターサービスについて】

1 保証書

- この取扱説明書には保証書が付いています。
保証書はお買い上げの販売店で「販売店名・お買い上げ日」などの記入をご確認のうえ、内容をよくお読みの後、大切に保管してください。
保証期間はお買い上げ日より1年間です。

2 修理を依頼されるとき

- 保証期間中は
商品に保証書を添えてお買い上げの販売店にご持参ください。
保証の記載内容により無料修理いたします。
- 保証期間が過ぎているときは
お買い上げの販売店にご相談ください。修理により使用できる場合は、お客様のご要望により有料で修理致します。

3 補修用性能部品の保有期間

- ハンディミストの補修用性能部品の保有期間は製造打切後5年です。
補修用性能部品とは商品の機能を維持するために必要な部品です。

4 アフターサービスについてご不明の場合

- アフターサービスについてご不明の場合には、お買い上げの販売店か、小泉成器株式会社「修理センター」にお問い合わせください。

お客様の個人情報のお取り扱いについて

お受けしましたお客様の個人情報は当社個人情報保護方針に基づき適切に管理いたします。また、お客様の同意がない限り、業務委託をする場合および法令に基づき必要と判断される場合を除き、第三者への開示は行ないません。

〈利用目的〉

お受けしました個人情報は、商品・サービスに関わるご相談・お問い合わせおよび修理対応のみを目的として使用させていただきます。

なお、この目的のために小泉成器株式会社および関係会社で上記個人情報を利用することがあります。

〈業務委託の場合〉

上記目的の範囲内で対応業務を委託する場合、委託先に対しては当社と同等の個人情報保護を実施させるとともに適切な管理・監督をいたします。

お客様相談窓口

この商品に関するご意見・ご質問については下記へお寄せください。

ご意見・ご質問について

お客様相談窓口



ナビダイヤル (全国共通番号) 0570 (07) 5555

■ IP 電話などからご利用いただけない場合

〒 541-0051 大阪市中央区備後町 3 丁目 3 番 7 号

TEL. 06 (6262) 3561 FAX. 06 (6268) 1432

修理に関するお問い合わせ

東日本修理センター



ナビダイヤル (全国共通番号) 0570 (05) 8888

■ IP 電話などからご利用いただけない場合

〒 344-0127 埼玉県春日部市水角 1190

TEL. 048 (718) 3340 FAX. 048 (718) 3350

西日本修理センター



ナビダイヤル (全国共通番号) 0570 (05) 8888

■ IP 電話などからご利用いただけない場合

〒 559-0033 大阪市住之江区南港中 1 丁目 3 番 98 号

TEL. 06 (6613) 3145 FAX. 06 (6613) 3196

部品に関するお問い合わせ

部品センター



ナビダイヤル (全国共通番号) 0570 (00) 3211

■ IP 電話などからご利用いただけない場合

〒 559-0033 大阪市住之江区南港中 1 丁目 3 番 98 号

TEL. 06 (6613) 3211 FAX. 06 (6613) 3299

小泉成器株式会社

〒 541-0051 大阪市中央区備後町 3 丁目 3 番 7 号

TEL. 06 (6262) 3561 FAX. 06 (6268) 1432

受付時間：平日 9：00～17：30

(土・日・祝日・夏期休暇・年末年始を除く)

2021年8月現在（所在地、電話番号などについては変更がある場合がありますので、その節はご容赦願います。）

【保証・無料修理規定】

1. 取扱説明書、本体貼付ラベル等の注意書に従った**正常な使用状態で保証期間内に故障**した場合、「**無料修理**」致します。
2. 保証期間内に故障して無料修理をお受けになる場合には、**商品と本書をご持参ご提示の上、お買い上げの販売店にご依頼ください。**
3. **ご購入、ご購入品等**で本保証書に記入してあるお買い上げの販売店に修理がご依頼できない場合には、取扱説明書の小泉成器株式会社「修理センター」へご相談ください。
4. 保証期間内でも次の場合には有料修理になります。
 - (イ) 使用上の誤りおよび不当な修理や改造による故障および損傷。
 - (ロ) お買い上げ後の落下等による故障および損傷。
 - (ハ) 火災、地震、落雷、水害、その他の天災地変、異常電圧による故障および損傷。
 - (ニ) 一般家庭用以外（例えば業務用の長時間使用、車輛、船舶への搭載）に使用された場合の故障および損傷。
 - (ホ) 本書のご提示がない場合。
 - (ヘ) 本書にお買い上げ年月日、お客様名、販売店名の記入のない場合、あるいは字句を書き換えた場合。
5. 保証期間内でも商品を修理窓口へ送付された場合の送料はお客様の負担となります。
6. 本書は日本国内においてのみ有効です。Effective only in Japan.
7. 本書は再発行致しませんので、紛失しないよう大切に保管してください。

修理メモ

- ※ この保証書は、本書に明示した期間、条件のもとにおいて無料修理をお約束するものです。従ってこの保証書によって保証書を発行している者（保証責任者）、およびそれ以外の事業者に対するお客様の法律上の権利を制限するものではありません。保証期間経過後の修理等についてご不明の場合は、お買い上げの販売店、または取扱説明書の小泉成器株式会社「修理センター」にお問い合わせください。
- ※ 保証期間経過後の修理について詳しくは取扱説明書の「アフターサービスについて」をご覧ください。

ハンディミスト 保証書 持込修理

本書は、本書記載内容（裏面記載）で無料修理を行うことをお約束するものです。

お買い上げの日から下記期間中故障が発生した場合は、本書をご提示の上、お買い上げの販売店に修理をご依頼ください。

型番	KBE-1430			
お買い上げ年月日	年 月 日			
無料修理 保証期間	対象部分	期間(お買い上げ日より)		
	本体	1	年	
お客様	お名前	見 本		様
	ご住所			〒
	T E L			
販売店	店名・住所・電話			

★販売店の皆様へお願い

必ず全項目をご記入、ご捺印の上、お客様にお渡しください。

小泉成器株式会社

本社 〒541-0051 大阪市中央区備後町3丁目3番7号

TEL.06 (6262) 3561