

ハンカチも収納できちゃう♪



ティッシュケース

でき上がり寸法 / 13×9cm



★材料

- A布 60×15cm
- ワッペン (お好みで) . . アイロン接着タイプ
- 装飾テープ (レースなど) 60cm



- * 単位は全て cm です。
- * 数字は全て縫い代1cmを含んでいます。
- * \longleftrightarrow は布目の“たて方向”を表しています。
- * $\left\{ \begin{array}{l} \text{---} \text{---} \text{---} = \text{山折り} \\ \text{---} \text{---} \text{---} = \text{谷折り} \end{array} \right\}$ を表しています。



★裁断図

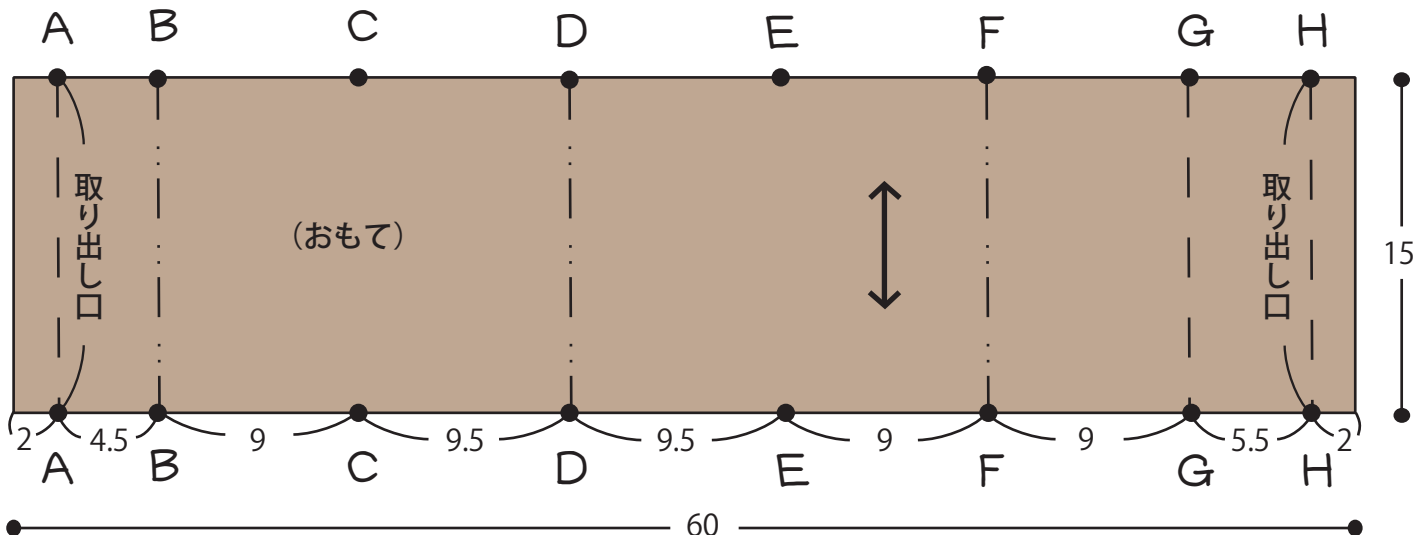

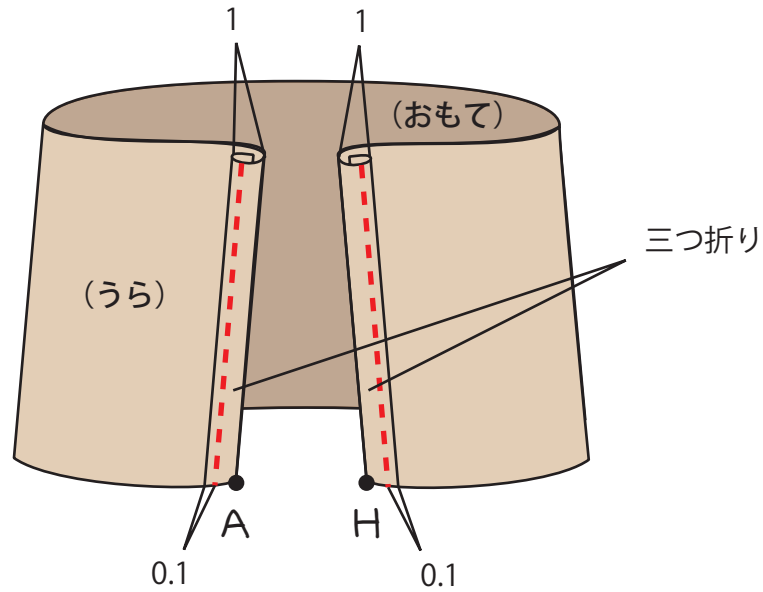

★作り方

1. 取り出し口を1cmの三つ折りにして縫う

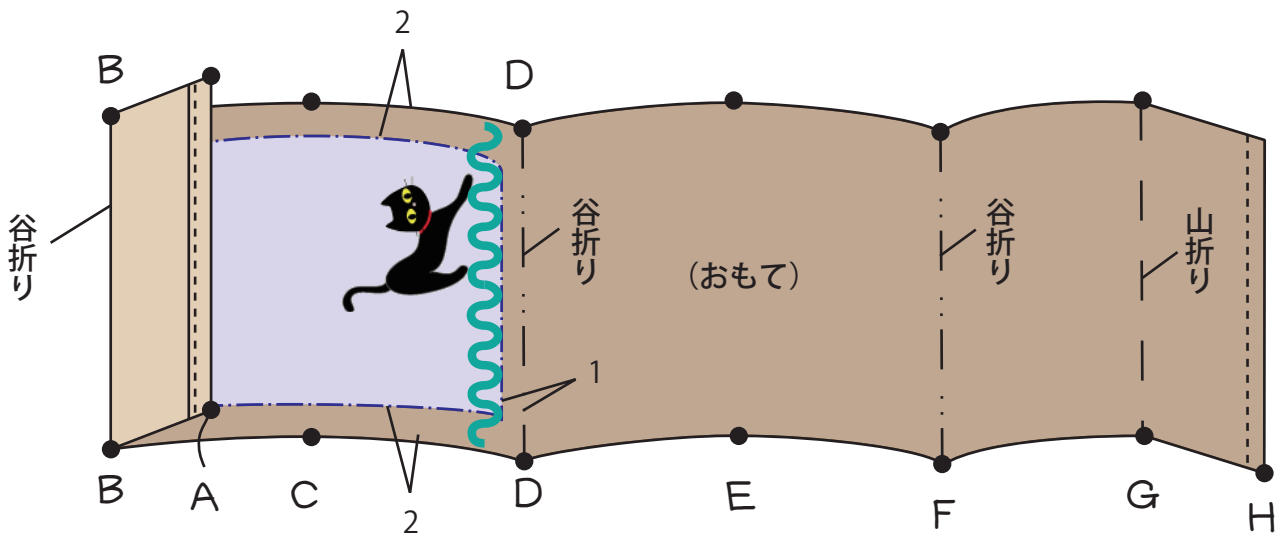

2. ワッペン・装飾テープをつけ、B・D・F・Gを指定の折り方で折る



※  は装飾ができる範囲
 ワッペンはB-BとD-Dから1cm、
 B-Dから2cm内側に貼ろう！



3. 取り出し口のAとHを1cm 重ね、まち針で留める

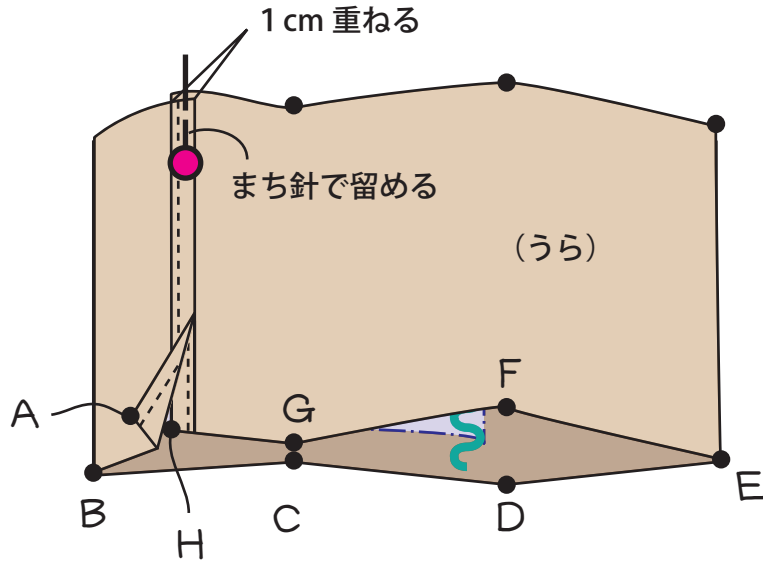

4. BにFが重なるように合わせ、脇線を縫う

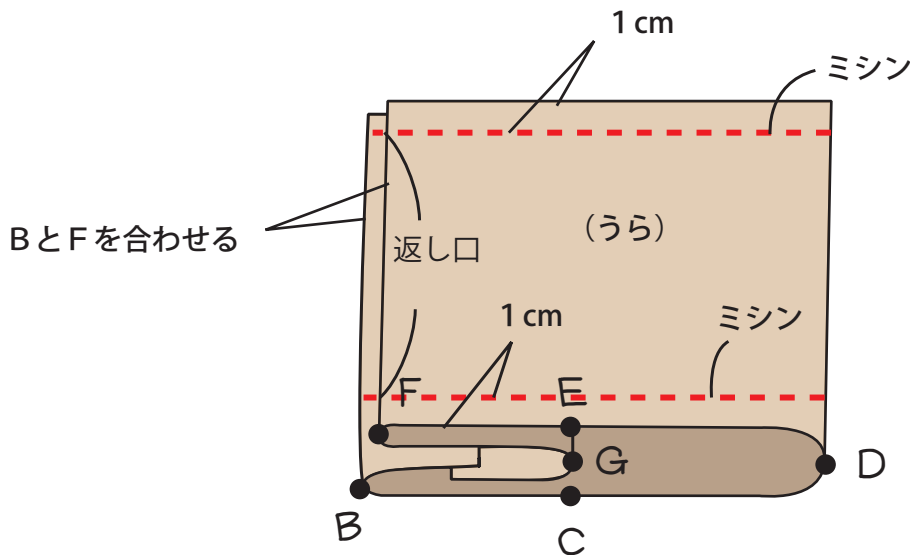

5. 表側にひっくり返す

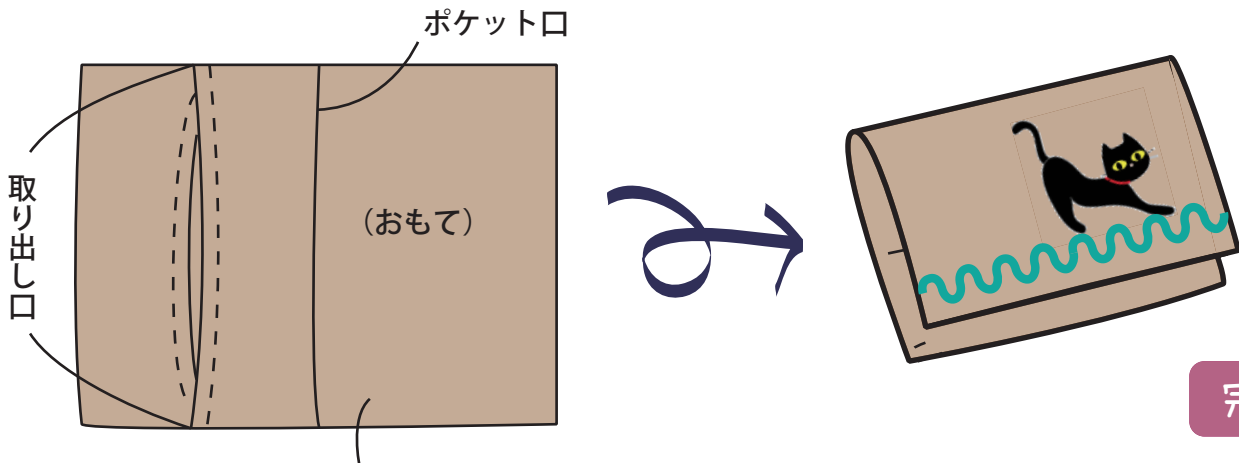

返し口と取り出し口を使って表側にひっくり返す。